

To change the language of your device, use the slide scroller until you see **SETTINGS**, then press the **Select** button and use the slide scroller to select **LANGUAGE** and then the desired language.

DISCONNECTING THE ARCHOS FROM A COMPUTER

Once all your file transfers are finished, close Windows® Explorer and any other program that may have read or written to the ARCHOS. Click on the 'safely remove' icon in the system tray, next to the clock. Before removing the cable, you will notice the state of the battery charge. If the icon has three solid bars, this means the battery is completely charged. If they are blinking, it means the battery is still charging. You can leave the device to fully charge or unplug the cable and use the ARCHOS with a partial charge.

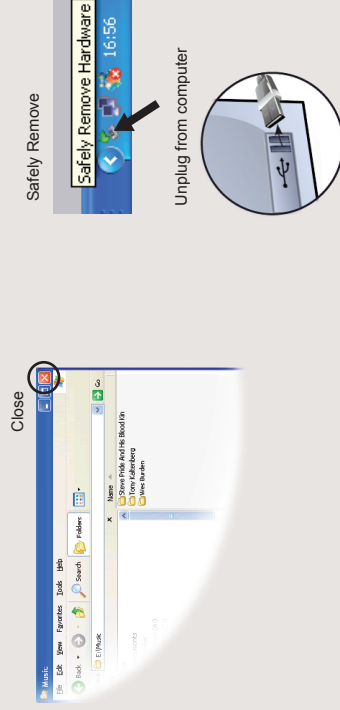
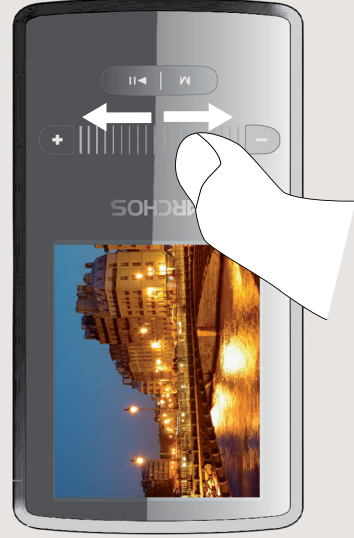
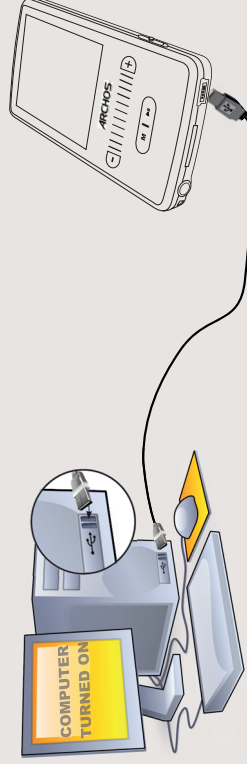

PHOTO PLAYBACK



Opening the photo browser will allow you to view the stored photos one by one or as an automatic slide show. If you have inserted a micro-SD card, you will be given the option to choose to view pictures on the card or those stored in the built-in memory. Highlight the desired photo file, then press **Play** to view it. Slide your finger up or down to view the next or previous photo. Press the **Play/Pause** button to start a slide show. Press **Play/Pause** again to stop the slide show. The speed of the slideshow can be adjusted through the settings.

CHARGING & CONNECTING TO A COMPUTER



Charging: Whenever your ARCHOS is connected to a running computer, it will charge automatically (even if you unmount it with the safe removal icon -- see below).

Connecting: When you connect the USB cable to your computer, the ARCHOS will connect as an external hard drive. Windows® Explorer will show it as **ARCHOS 2 (E:)**; for example. For Macintosh computers, it will also appear as an external hard drive.

PUTTING MUSIC AND PHOTOS ONTO YOUR ARCHOS

You can transfer your media files to the ARCHOS either by copy/pasting them into the respective folders using Windows® Explorer (or the Finder on a Macintosh), or by using Windows Media® Player. The Synchronize button in Windows Media® Player is a one way 'sync' button. It will add music and photo files to your ARCHOS. It will give you the possibility to have the same digital media on your ARCHOS as you have in your Windows Media® Player library.

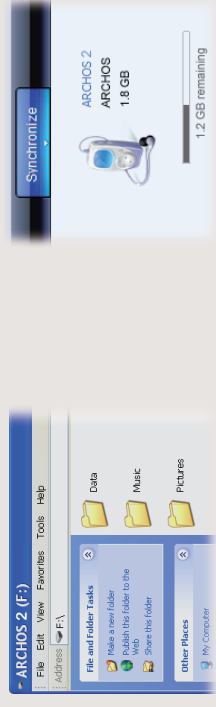

Copy/paste with Windows® Explorer

On your computer, start Windows Media® Player. 1) Select the **Sync** tab. 2) Drag the media files you want to transfer into the sync area in the panel on the right. 3) Click on the **Start Sync** button. The selected songs or photos will be copied directly into the corresponding **Music** or **Pictures** folder of the ARCHOS. See your Windows Media® Player help instructions for more information. To receive and play podcasts, you can use freely available software from the Internet such as the popular Juice program to get your podcasts and then you can transfer them to your ARCHOS.

Synchronize with Windows Media® Player 11

MUSIC PLAYBACK

- 1. Audio Frequency Graph**
(or song lyrics if the folder contains a .lrc file with same name as the song)
- 2. Elapsed time**
- 3. Play/pause Status**
- 4. Song duration**
- 5. Song title**
- 6. Equalizer setting**
- 7. Song item out of total number of songs on the device**
- 8. Volume**
- 9. Repeat Mode**
(Play one song, Repeat one song, Play all songs, Play & repeat all songs, play song intro)
- 10. Play mode**
(Normal, Shuffle)
- 11. File's encoded bit rate**
- 12. Volume controls**
- 13. Previous song**
(slide left)
Fast reverse
(slide & hold)
- 14. Next song** (slide right)
Fast forward
(slide & hold)

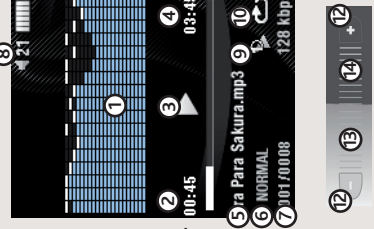

Opening the music browser will allow you to choose your music by the title, artist, album, or genre (so long as the music files have these tag information in them). If a song has no music tags, then you can find it in the folder named **<Other>**. To change how your music plays, such as randomly, repeating, or just playing one album, press the menu button (bottom left of screen) to make your selection.

If a lyrics file (text file of type .LRC) is found in the same folder and has the same name as the song playing, the song lyrics will be shown while the song plays. The ARCHOS 2 vision will not play DRM protected music.

- 1. Volume -**
- 2. Volume + (Hold down to add the item to favorites)**
- 3. Move up step by step (slide left)**
Move down step by step (slide right)
Scroll upward and downward (slide & hold)
- 4. Select the item**

MUSIC SELECTION

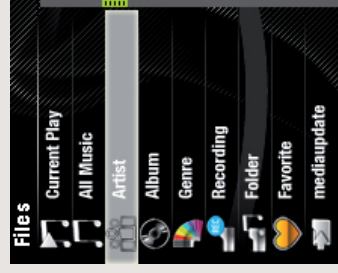

USER SETTINGS



By going to the main menu's **SETTINGS** screen, you can personalize how you want your ARCHOS 2 vision to operate.

Music: Allows you to decide if you want your music to repeat, to play in shuffle mode or not, and what equalizer adjustments you want.

Record: Allows you to set the quality and the volume for voice recordings using the built-in microphone.

Slideshow pause: Allows you to set the length of time between images shown during a slide show.

Display: Allows you to set the **backlight** (how long the screen stays on), **Brightness** (the screen brightness) and **Backlight mode** (screen dims or goes totally off)

Sleep Timer: Sets the continuous playing time before the player is turned off automatically.
Language: Allows you to set your interface language

Note: This device is also capable of displaying simple text (.txt) files!

TROUBLESHOOTING

PROBLEM: The music file is not visible in the library or cannot play when I select it in the file browser.

SOLUTION: Make sure you put all your music in the folder named 'Music.' Not all music formats are readable. The ARCHOS 2 can play MP3, WMA, WAV, FLAC, and APE file types. If it is an M4A type file (typically from Macintosh® computers), it will need to be converted to one of the above formats before being able to play.

PROBLEM: The device is frozen and doesn't respond to pressing on the buttons.

SOLUTION: Turn off the device by sliding and holding the power button for 3 seconds and then restart as normal. You can also press the reset button on the back of the device by using an object such as a toothpick.

PROBLEM: I would like to charge my device with the PC but listen to it at the same time.

SOLUTION: By 'removing safely' the device as explained above, but not unplugging the USB cable, you can use your ARCHOS product while it charges. This charge and listen function is not possible with Windows Vista™ computers.

PROBLEM: I added new music to my ARCHOS but it does not show up in the Music browser.

SOLUTION: You must place your files in the **Music** folder on the ARCHOS. If it does not have music tags, it will be listed under **<Other>**. Select **Update Library** (bottom item on list) which will update the Library with all the latest added music.

PROBLEM: I cannot see a file that I just copied to my ARCHOS.

SOLUTION: Remember that when you are browsing in the Music or Photo folders, the files that are not of those types will not be visible - even though they are there. Use the **Files** browser to see all your files.

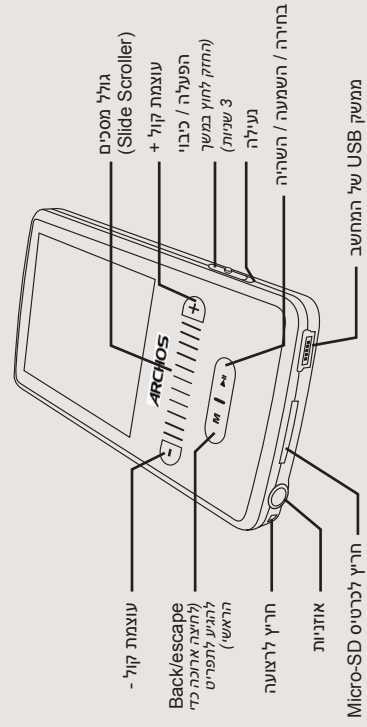

כדי לשנות את שפת ההתקן, השתמש בגולל המסכים עד שתראה SETTINGS (הגדרות) ואז לחץ על לחצן הבחירה והשתמש בגולל המסכים כדי לבחור ב-LANGUAGE (שפה) ולבסוף בשפה הרצויה.

ניתוק ARCHOS מהמחשב

לאחר סיום כל העבודות הקבצים, גמור את Windows® Explorer וכן כל תוכנית אחרת שניתן שקראה מ-ARCHOS או כתבה לתוכו. לחץ על הסמל "הסרה בטוחה" בממש המערכת, ליד השעון. לפני ניתוק הכבל, תקבל הודעה על מצב הסעיף של הסוללה, אם מופיעים שמל שישושה פסים סטטיים, המשמעות היא שהסוללה טעונה לחלוטין. אם הם מתבהבים, המשמעות היא שתהליך הסעיף של הסוללה עדיין נמשך. אפשר להשאיר את ההתקן מחובר עד לסעיף ההמלאה ואז לנתק את הכבל ולהשתמש ב-ARCHOS כשהוא טעון באופן חלקי.

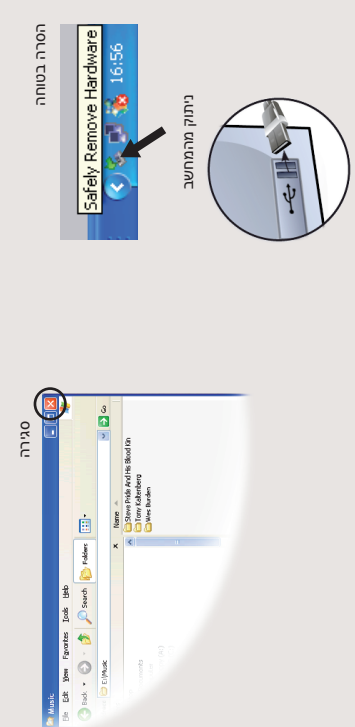

הצגת תמונות



פתיחת דפדפן התמונות תאפשר לך לצפות בתמונות שנשמרו. זו אחר זו או כמצגת תמונות אוטומטית. אם הכנסת כרטיס Micro-SD, ניתנת לך האפשרות לבחור בצפייה בתמונות שעל הכרטיס או באלו שנשמרו בזיכרון המובנה. הדגש את קובצי התמונות הרצוי ולחץ על לחצן ההפעלה כדי לצפות בו. החלק את האצבע שלך כלפי מעלה או כלפי מטה, כדי לצפות בתמונה הבאה או בתמונה הקודמת. לחץ על הלחצן הפעלה / השהיה כדי להחיל מצגת תמונות. לחץ על הלחצן הפעלה / השהיה שוב כדי להפסיק את מצגת התמונות. ניתן לשנות את מהירות החליפת התמונות באמצעות ההגדרות.

סעייה וחבור למחשב

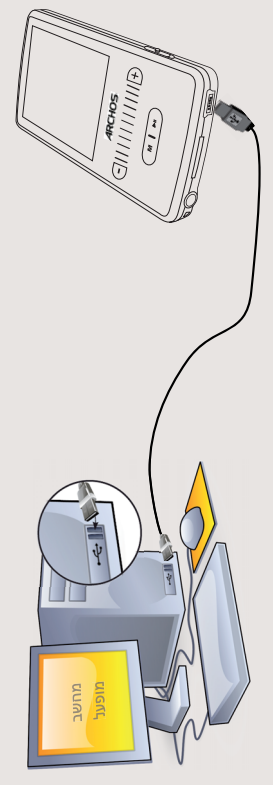

סעייה: ככל פעם מ-ARCHOS מחובר למחשב שפועל, הוא ייטען באופן אוטומטי (גם במקרה שתנתק אותו באמצעות סמל ההסרה בטוחה).

חיבור: בעת חיבורו של כבל USB למחשב, יתחבר ARCHOS ויתבר כקונ קשיו חיבורי. לדוגמה, Windows Explorer יציג אותו כבארה ARCHOS 2 (E:). לבי מחשב Macintosh, הוא יופיע גם שם כקונ קשיו חיבורי.

סעיית קטעי מוזיקה ותמונות ל-ARCHOS שברשתך

אפשר להעביר את קובצי המדיה ל-ARCHOS או על ידי העמדתם / הדקתותם לתקיות המתאימות, תוך שימוש ב-Windows Explorer® (או ב-Finder ב-Macintosh) או על ידי שימוש ב-Windows Media Player או ב-Sync Synchronizer [סנכרון]. Windows Media Player הוא לחצן סנכרון חד-כיווני. הוא יוסיף קובצי מוזיקה ותמונות ל-ARCHOS. הוא יאפשר לך להחזיק ב-ARCHOS את אותה מדיה דיגיטלית שנמצאת בספריית Windows Media Player.

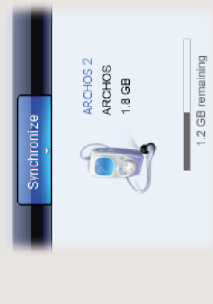

סנכרון עם Windows Media Player 11



העתקה / הדבקה מ- Windows Explorer

במחשב, הפעל את Windows Media Player. ברמת 1) בחר בבררטייה Sync [סנכרון]. 2) גרוור לאזור הסנכרון שבחומר שמיומן את קובצי המדיה שברצונך להעביר. 3) לחץ על הלחצן Start Sync [החלה סנכרון]. השכרו או התמונות שנבחרו יועתקו. שייתו לתיקיות Music [מוזיקה] או Pictures [תמונות] והתמונות של ARCHOS. למידע נוסף, עין בהוראות המופיעות במגורה של Windows Media Player. על מנת לקבל או להפעיל פורמאטים, ניתן להשתמש בתוכנית החימום שתופעות באינטרנט, כמו התוכנה הפופולרית-juice שנאפשרת לקבל את פורמאטים ולאחר מכן להעבירם ל-ARCHOS.

השמעת מוזיקה

1. גרף חדר שמע (א) מילים של שירים, (א) המיקוי מקילה קובץ irz, המשא אותו שם כמו השיר)
2. הזמן שחלף
3. מצב השמעה / השהיה
4. משך השיר
5. שם השיר
6. הגדרת אקולייזר
7. פרט שיר מתוך המספר הכולל של שירים בהתקן
8. עוצמת קול
9. מצב השמעה חוזרת (השמעת שיר אחד, חזרה על שיר אחד, השמעת כל השירים, השמעת וחזרה על כל השירים, השמעת המבוא לשיר)
10. מצב השמעה (רגל, אקורד)
11. קצב נתונים מקודדים של הקובץ
12. פקדי עוצמת קול
13. השיר הקודם (החלק שמאלה)
14. השיר הבא (החלק הימנה)

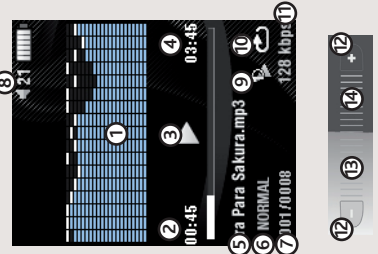

איתור תקלות

בעיה: קובצי המוזיקה אינם נראה בספרייה או לא ניתן להשמיע אותם בעת בחירתו בדפדפן הקבצים. **פתרון:** ודא שכל קובצי המוזיקה שלך נמצאים בתיקיה [מוזיקה]. לא ניתן לקרוא את כל סוגי הקבצים ב-ARCHOS 2 ניתן להשמיע קבצי מהסוגים MP3, WMA, WAV, FLAC, אפ-אפ. אם מדובר בקובץ מסוג M4A (אופייני למחשב Macintosh), יש צורך להמירו לאחד מהסוגים שלעיל, לפני שניתן להשמיע אותו.

בעיה: ההתקן "קפוא" ואינם מגיב ללחיצה על הלחצנים.
פתרון: כבה את ההתקן על ידי החלפת לחצן ההפעלה והחזקתו לחץ במשך 3 שניות ולאחר מכן הפעל את ההתקן מחדש כרגיל.

בעיה: אני מעוניין להסניע את ההתקן באמצעות המחשב האישי, אך גם להאזין לו באותו הזמן.
פתרון: על ידי "הסרה בטוחה" של ההתקן, כפי שהוסבר לעיל, אך מבלי לנתק את כבל ה-USB, באפשרותך להשתמש במוצר ARCHOS גם כשהוא טעון. פנקזיה זו של סעייה והאזנה אינה אפשרית במחשבים הפועלים עם Windows Vista™.

בעיה: הוספתי מוזיקה חדשה ל-ARCHOS אבל היא לא מופיעה בדפדפן המוזיקה.
פתרון: עלך לשמור על הקבצים בתיקיות המוזיקה של ARCHOS. אם אין להם תוויות מוזיקה, קבצים אלו יופיעו תחת "אחרים". בחר ב-"Update Music Library" (עדכן ספריית מוזיקה) (הפריט האחרון ברשימה) כדי לעדכן את הספרייה עם כל קובצי המוזיקה שסופס לאחרונה.

בעיה: אני לא מצליח לראות קובצי שרשרת העתקה ל-ARCHOS.
פתרון: כומר שבעת שפדוף בתקיות המוזיקה או התמונות, הקבצים שאינם מהסוגים האלו לא יוצגו – אפילו אם הם קיימים. השתמש בדפדפן "קבצים" כדי לראות את כל הקבצים שלך.