

Para alterar o idioma do seu dispositivo, utilize o slide scroller até ver DEFINIÇÕES, em seguida, prima o botão Seleccionar e utilize o slide scroller para seleccionar IDIOMA e depois o idioma desejado.

DESLIGAR O ARCHOS DE UM COMPUTADOR

Depois de ter concluído todas as transferências dos seus ficheiros, encerre o Explorador do Windows® e quaisquer outros programas que possam ter sido lidos ou escritos no ARCHOS. Clique no ícone 'remover em segurança' na bandeja do sistema, junto ao relógio. Antes de remover o cabo, irá reparar no estado da carga da bateria. Se o ícone tiver três barras fixas, isto significa que a bateria está completamente carregada. Se estiverem a piscar, isso significa que a bateria continua a carregar. Pode deixar o dispositivo carregar completamente ou desligar o cabo e utilizar o ARCHOS com uma carga parcial.

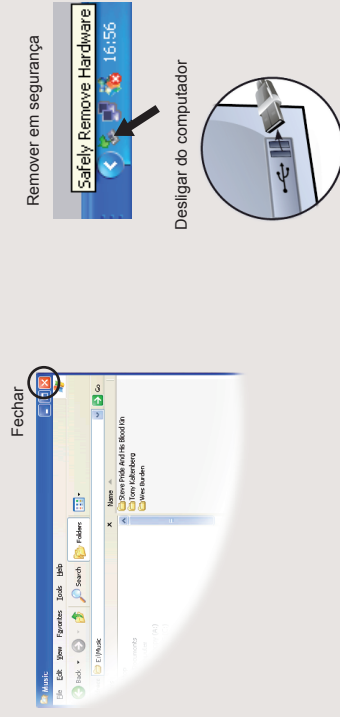

REPRODUÇÃO DE FOTOGRAFIAS

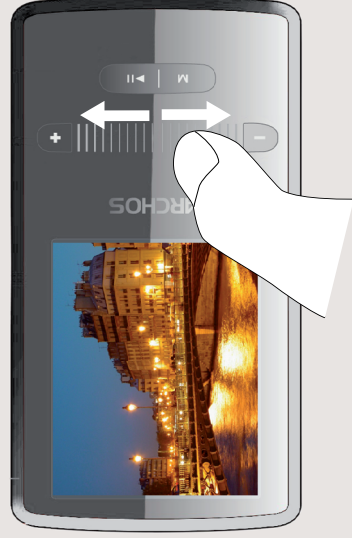

Se abrir o programa de navegação das fotografias poderá as fotografias guardadas uma a uma ou em modo de apresentação de diapositivos automático. Se tiver introduzido um cartão micro-SD, poderá optar entre ver as imagens guardadas no cartão ou as imagens guardadas na memória incorporada. Realce o ficheiro da fotografia desejada e, em seguida, prima Reproduzir para visualizar o mesmo. Deslize o dedo para cima ou para baixo para ver a fotografia seguinte ou a anterior. Prima o botão Reproduzir/Pausa para iniciar uma apresentação de diapositivos. Prima Reproduzir/Pausa novamente para parar a apresentação de diapositivos. É possível ajustar a velocidade da apresentação de diapositivos através das definições.

CARREGAR E LIGAR A UM COMPUTADOR

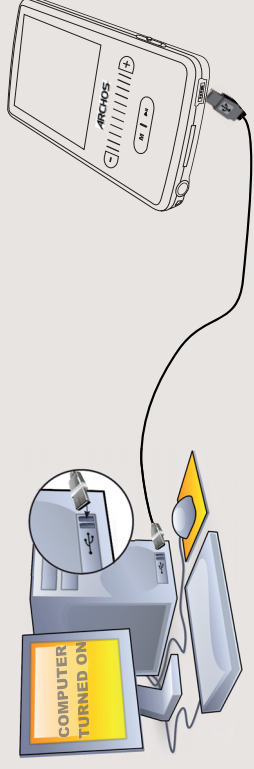

Carregar: Sempre que o ARCHOS esteja ligado a um computador em funcionamento, irá carregar automaticamente (mesmo se o desmontar através do ícone de remoção em segurança -- ver abaixo).

Ligar: Quando ligar o cabo USB ao computador, o ARCHOS irá estabelecer a ligação como um disco rígido externo. O Explorador do Windows® irá apresentá-lo como ARCHOS 2 (E): por exemplo. No caso dos computadores Macintosh, também irá ser apresentado como um disco rígido externo.

SELECÇÃO DA MÚSICA

Abriu o navegador de música irá permitir-lhe escolher a sua música por título, artista, álbum ou género (desde que os ficheiros de música incluam esta informação de identificação. Se uma canção não incluir quaisquer etiquetas de música, então poderá encontrá-las na pasta com o nome "<Outro>". Para alterar a forma como a música é reproduzida, como por exemplo de forma aleatória, com repetição ou simplesmente através da reprodução de um álbum, prima o botão do menu (parte inferior esquerda do ecrã) para fazer a sua selecção.

Se encontrar um ficheiro com as letras (ficheiro de texto do tipo .LRC) na mesma pasta e tiver o mesmo nome que a música que está a ser reproduzida, a letra da música será apresentada enquanto a música é reproduzida. O ARCHOS 2 vision não reproduz música com protecção DRM.

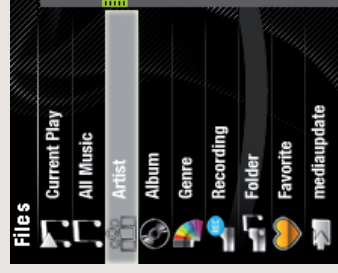

1. Volume - (Premir continuamente para adicionar o ítem aos favoritos)
2. Volume + (Premir continuamente para adicionar o ítem aos favoritos)
3. Descer passo a passo (deslizar para a esquerda) Descer passo a passo (deslizar para a direita) Mover para cima e para baixo (deslizar e premir)
4. Seleccionar o ítem

DEFINIÇÕES DO UTILIZADOR



Indo ao ecrã DEFINIÇÕES do menu principal, pode personalizar a forma como pretende que funcione a visão do ARCHOS 2.

Música: Permite-lhe decidir se quer repetir a música, reproduzir em modo aleatório ou não, e que ajuste do equalizador deseje.

Gravar: Permite-lhe definir a qualidade e o volume das gravações de voz através do microfone incorporado.

Pausa da apresentação de diapositivos: Permite-lhe definir o intervalo de tempo entre as imagens mostradas durante uma apresentação de diapositivos.

Monitor: Permite-lhe definir a retroiluminação (durante quanto tempo o ecrã permanece acessível), Brilho (o brilho do ecrã) e modo de Retroiluminação (o ecrã escurece ou apaga completamente).

Desligar automático: Define o tempo de reprodução continua antes do leitor ser desligado automaticamente.

Idioma: Permite-lhe definir o idioma da interface.

Nota: Este dispositivo também é capaz de mostrar ficheiros de texto simples (.txt)!

COLOCAR MÚSICA E FOTOGRAFIAS NO ARCHOS

Pode transferir os seus ficheiros multimédia para o ARCHOS copiando/colando os mesmos para as respectivas pastas através do Explorador do Windows® (ou do Finder num Mac), ou através do Windows Media® Player. O botão Sincronizar no Windows Media® Player é um botão de 'sincronização' unilateral. Irá adicionar ficheiros de música e fotografia ao seu ARCHOS. Irá proporcionar-lhe a possibilidade de ter no seu ARCHOS os mesmos suportes digitais que possui na biblioteca do Windows Media® Player.

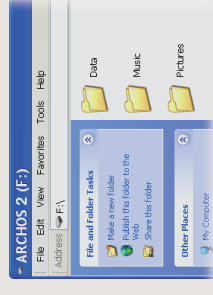

Copiar/colar com o Explorador do Windows®

No computador, inicie o Windows Media® Player. 1) Selecciono o separador Sincronizar. 2) Arraste os ficheiros multimédia que deseja transferir para a área de sincronização no painel da direita. 3) Faça clique no botão Começar a Sincronizar. As músicas ou fotografias seleccionadas serão copiadas directamente para a pasta [Music] ou [Pictures] correspondente do ARCHOS. Para mais informações, consulte as instruções de ajuda do Windows Media® Player. Para receber e reproduzir podcasts, pode usar gratuitamente o software disponível na Internet, como o popular programa Juice, para obter os seus podcasts e, depois, pode transferi-los para o ARCHOS.

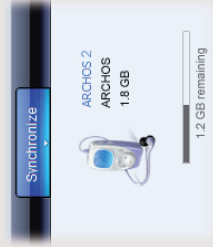

Sincronizar com o Windows Media® Player 11

REPRODUÇÃO DE MÚSICA

1. Gráfico da frequência de áudio (ou letras da música se a pasta incluir um ficheiro .lrc com o mesmo nome da música)
2. Tempo decorrido
3. Estado de reproduzir/pausa
4. Duração da música
5. Título da música
6. Definição do equalizador
7. Ítem da música no número total de músicas no dispositivo

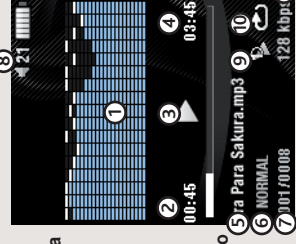

8. Volume
9. Modo Repetição (Reproduzir uma música, Repetir uma música, Reproduzir todas as músicas, Reproduzir e repetir todas as músicas, Reproduzir música de introdução)
10. Modo de reprodução (Normal, Aleatório)
11. Taxa de transferência codificada do ficheiro
12. Controlos do volume
13. Música anterior (deslizar para a esquerda) Rebobinar rápido (deslizar e premir)
14. Música seguinte (deslizar para a direita) Avanço rápido (deslizar e premir)



RESOLUÇÃO DE PROBLEMAS

PROBLEMA: O ficheiro de música não está visível na biblioteca ou não pode ser reproduzido quando o selecciono no navegador de ficheiros.

SOLUÇÃO: Certifique-se de que coloca todas as músicas na pasta com o nome [Music.]. Nem todos os formatos de música podem ser lidos. O ARCHOS 2 consegue reproduzir ficheiros do tipo MP3, WMA, WAV, FLAC e APE. Se for um ficheiro do tipo M4A (normalmente de computadores Macintosh®), terá de ser convertido para um dos formatos anteriores antes de poder ser reproduzido.

PROBLEMA: O dispositivo está bloqueado e não responde ao toque nos botões.

SOLUÇÃO: Desligue o dispositivo deslizando e premindo o botão de alimentação durante 3 segundos e, em seguida, reinicie normalmente. Também pode premir o botão de reinício na parte de trás do dispositivo, utilizando, para isso, um objecto como um palito.

PROBLEMA: Gostaria de carregar o meu dispositivo com o computador mas está a ouvir ao mesmo tempo.

SOLUÇÃO: Ao 'remover em segurança' o dispositivo como explicado acima, mas sem desligar o cabo USB, poderá utilizar o produto ARCHOS enquanto este está a carregar. Esta função de carregar e ouvir não é possível nos computadores com o Windows Vista™.

PROBLEMA: Adicionei novas músicas ao meu ARCHOS mas não aparecem no navegador Música.

SOLUÇÃO: Deverá colocar os ficheiros na pasta Música no ARCHOS. Se não possuírem etiquetas de música, estarão incluídos em "<Outro>". Selecciono "Actualizar biblioteca de música" (último ítem na lista), que irá actualizar a Biblioteca com toda a música adicionada mais recentemente.

PROBLEMA: Não consigo ver um ficheiro que acabei de copiar para o meu ARCHOS. **SOLUÇÃO:** Não se esqueça que quando está a procurar nas pastas Música ou Fotografia, os ficheiros que não sejam desse tipo não estarão visíveis - apesar de estarem nas mesmas. Utilize o navegador "Ficheiros" para ver todos os seus ficheiros.

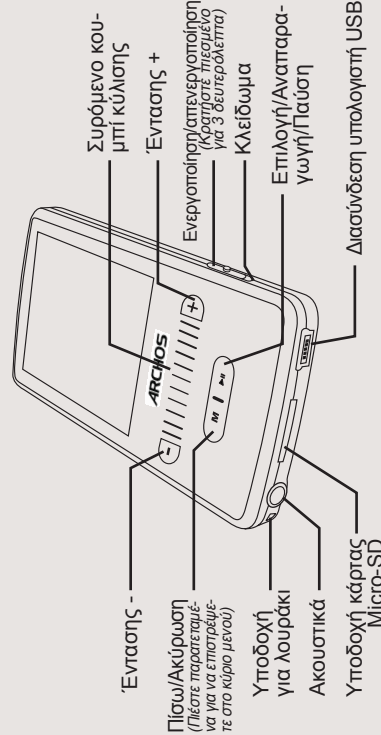

Για να αλλάξετε τη γλώσσα της συσκευής σας, χρησιμοποιήστε το συρόμενο κουμπι κύλισης, μέχρι να φτάσετε στην επιλογή ΡΥΘΜΙΣΕΙΣ, κατόπιν, πιέστε το κουμπι Επιλογής και χρησιμοποιήστε το συρόμενο κουμπι κύλισης για να επιλέξετε ΓΛΩΣΣΑ και, στη συνέχεια, επιλέξτε τη γλώσσα που θέλετε.

ΑΠΟΣΥΝΔΕΣΗ ΤΟΥ ARCHOS ΑΠΟ ΈΝΑΝ ΥΠΟΛΟΓΙΣΤΗ

Όταν ολοκληρωθούν όλες οι μεταφορές αρχείων σας, κλείστε την Εξέρευνηση των Windows® και όλα τα υπόλοιπα προγράμματα που ίσως έχουν πραγματοποιήσει ανάγνωση ή εγγραφή δεδομένων στο ARCHOS. Κάντε κλικ στο εικονίδιο ασφαλείας κατάργησης συσκευών υλικού στο δίσκο συστήματος, δίπλα στο ρολόι. Πριν αποσυνδέσετε το καλώδιο, παρατηρήστε την κατάσταση φόρτισης της μπαταρίας. Εάν το εικονίδιο περιέχει τρεις σταθερές γραμμές, αυτό σημαίνει ότι η μπαταρία είναι πλήρως φορτισμένη. Εάν οι γραμμές αναδοσβήνουν, αυτό σημαίνει ότι η φόρτιση της μπαταρίας εξακολουθεί να είναι σε εξέλιξη. Μπορείτε να αφήσετε τη συσκευή να φορτίσει πλήρως ή να αποσυνδέσετε το καλώδιο και να χρησιμοποιήσετε το ARCHOS μερικώς φορτισμένο.

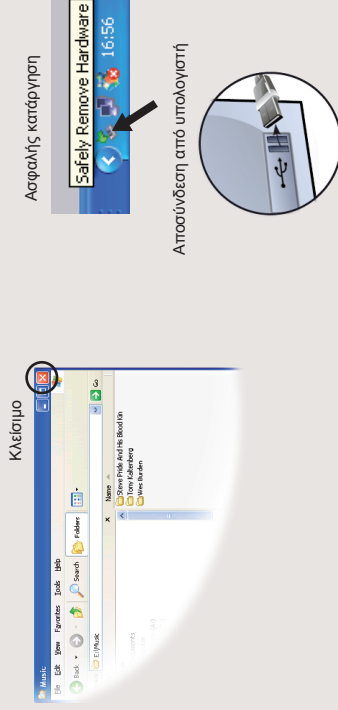

ΦΟΡΤΙΣΗ ΚΑΙ ΣΥΝΔΕΣΗ ΜΕ ΥΠΟΛΟΓΙΣΤΗ

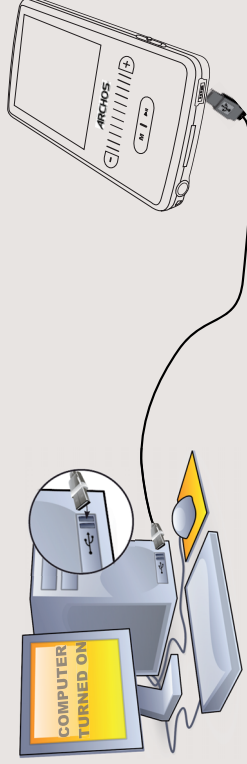

Φορτίση: Κάθε φορά που το ARCHOS συνδέεται σε έναν υπολογιστή που είναι σε λειτουργία, φορτίζεται αυτόματα (ακόμα κι αν το αφαιρέσατε χρησιμοποιώντας το εικονίδιο ασφαλείας κατάργησης συσκευών υλικού, βλ. παρακάτω).

Σύνδεση: Όταν συνδέετε το καλώδιο USB στον υπολογιστή σας, το ARCHOS συνδέεται ως εξωτερικός σκληρός δίσκος. Για παράδειγμα, εμφανίζεται ως **ARCHOS 2 (E:)** στην Εξέρευνηση των Windows®. Στους υπολογιστές Macintosh, εμφανίζεται επίσης ως εξωτερικός σκληρός δίσκος.

ΕΠΙΛΟΓΗ ΜΟΥΣΙΚΗΣ

Ανοίγοντας τον music browser, μπορείτε να επιλέξετε τη μουσική σας με βάση τον τίτλο, τον καλλιτέχνη, το άλμπουμ ή το είδος (με την πρόθεση ότι τα αρχία μουσικής περιέχουν τέτοιες επικείμες πληροφορίες). Εάν ένα τραγούδι δεν περιλαμβάνει επικείμες πληροφορίες μουσικής, μπορείτε να το βρείτε στο φάκελο <Other>. Για να αλλάξετε τον τρόπο αναπαραγωγής της μουσικής, όπως π.χ. τυχία, επαναλαμβανόμενη ή αναπαραγωγή ενός μόνο άλμπουμ, πιέστε το κουμπι μενού (κάτω αριστερά στην οθόνη) για να κάνετε την επιλογή σας.

Εάν ένα αρχείο στίχων (αρχείο κειμένου του τύπου .LRC) βρίσκεται στον ίδιο φάκελο και έχει το ίδιο όνομα με το τραγούδι που αναπαραγεται, τότε οι στίχοι του τραγουδιού θα εμφανίζονται στην οθόνη κατά τη διάρκεια της αναπαραγωγής του τραγουδιού. Το ARCHOS 2 Vision δεν αναπαράγει μουσική που διαθέτει προστασία DRM.

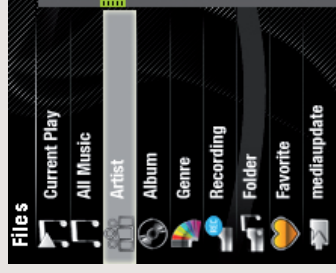

1. Έντασης -
2. Έντασης + (Κρατήστε πιεσμένο για προσαρτήκη του στοιχείου στα αγαπημένα)
3. Μετακίνηση προς τα πάνω βήμα-βήμα (σύρτε αριστερά) Κύλιση προς τα κάτω βήμα-βήμα (σύρτε δεξιά) Κράτηστε πιεσμένο)
4. Επιλογή του στοιχείου

ΑΝΑΠΑΡΑΓΩΓΗ ΦΩΤΟΓΡΑΦΙΩΝ

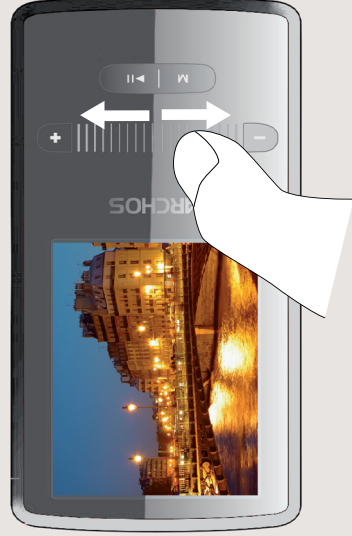

Ανοίγοντας τον photo browser, μπορείτε να προβάλετε τις αποθηκευμένες φωτογραφίες μία-μία ή ως αυτόματη προβολή διαφανειών. Εάν έχετε τοποθετήσει κάρτα μισο-SD, θα έχετε τη δυνατότητα να επιλέξετε ποιες φωτογραφίες θέλετε να προβάλετε: αυτές που είναι αποθηκευμένες στην κάρτα ή αυτές που είναι αποθηκευμένες στην ενσωματωμένη μνήμη. Επιστημάνετε το αρχείο φωτογραφίας που θέλετε και στη συνέχεια πιέστε 'Αναπαραγωγή' για να το προβάλετε. Σύρτε το δάχτυλό σας προς τα πάνω ή προς τα κάτω για να προβάλετε, αντίστροφα, την επόμενη ή την προηγούμενη φωτογραφία. Πιέστε το κουμπι Αναπαραγωγής/Παύσης για να ξεκινήσετε μια προβολή διαφανειών. Πιέστε ξανά το κουμπι Αναπαραγωγής/Παύσης για να διακόψετε την προβολή διαφανειών. Η ταχύτητα της προβολής διαφανειών μπορεί να προσαρμοστεί από τις ρυθμίσεις.

ΡΥΘΜΙΣΕΙΣ ΧΡΗΣΤΗ



Από την οθόνη ΡΥΘΜΙΣΕΙΣ του κύριου μενού, μπορείτε να προσαρμόσετε τον τρόπο λειτουργίας του ARCHOS 2 Vision, ανάλογα με τις προτιμήσεις σας.

Μουσική: Σας επιτρέπει να αποφασίσετε εάν θέλετε η μουσική σας να επαναληφθεί, να αναπαραχθεί με τυχία σειρά ή όχι, καθώς και ποιες ρυθμίσεις ισοσταθμιστή θέλετε να χρησιμοποιήσετε.

Εγγραφή: Σας επιτρέπει να ρυθμίσετε την ποιότητα και την ένταση των εγγραφών φωνής με χρήση του ενσωματωμένου μικροφώνου.

Παύση προβολής διαφανειών: Σας επιτρέπει να ορίσετε το χρονικό διάστημα ανάμεσα στις εικόνες που εμφανίζονται κατά τη διάρκεια μιας προβολής διαφανειών.

Οθόνη: Σας επιτρέπει να ρυθμίσετε το φωτισμό (πόσο χρόνο η οθόνη παραμένει ενεργότημένη), τη φωτεινότητα (φωτεινότητα οθόνης) και τη λειτουργία φωτεινότητας (εάν η οθόνη θα σκοτεινιάζει ή θα βρήνει εντελώς).

Αυτόματη απενεργοποίηση: Ρυθμίζει τη χρονική διάρκεια συνεχούς αναπαραγωγής μέχρι η συσκευή αναπαραγωγής να απενεργοποιηθεί αυτόματα.

Γλώσσα: Σας επιτρέπει να ρυθμίσετε τη γλώσσα του περιβάλλοντος εργασίας σας.

Σημείωση: Αυτή η συσκευή έχει, επίσης, δυνατότητα προβολής αρχείων απλού (.txt)!

ΕΙΣΑΓΩΓΗ ΜΟΥΣΙΚΗΣ ΚΑΙ ΦΩΤΟΓΡΑΦΙΩΝ ΣΤΟ ARCHOS

Μπορείτε να μεταφέρετε αρχία πολυμέσων στο ARCHOS, είτε με αντιγραφή/επικόλληση τους στους αντίστοιχους φακέλους χρησιμοποιώντας την Εξέρευνηση των Windows® ή το Finder στους υπολογιστές Mac) είτε χρησιμοποιώντας το Windows Media® Player. Το κουμπι «Συγχρονισμός» του Windows Media® Player είναι ένα κουμπι συγχρονισμού προς μία κατεύθυνση. Με αυτό, μπορείτε να προσθέσετε αρχία μουσικής και φωτογραφιών στο ARCHOS. Επίσης, σας δίνει τη δυνατότητα να έχετε τα ίδια ψηφιακά πολυμέσα στο ARCHOS με αυτά που έχετε στη βιβλιοθήκη του Windows Media® Player.



Αντιγραφή/επικόλληση με την Εξέρευνηση των Windows®

Στον υπολογιστή σας, ξεκινήστε το Windows Media® Player. 1) Επιλέξτε την κάρτα/λα «Συγχρονισμός». 2) Σύρτε τα αρχία πολυμέσων που θέλετε να μεταφέρετε στην περιοχή συγχρονισμού του δεξιού τμήματος του παραθύρου. 3) Κάντε κλικ στο κουμπι «Εναρξη συγχρονισμού». Τα επιλεγμένα τραγούδια ή φωτογραφίες θα αντιγραφούν κατευθείαν στους φακέλους [Music] ή [Pictures], αντίστοιχα, του ARCHOS. Για περισσότερες πληροφορίες, δείτε τις οδηγίες βοήθειας του Windows Media® Player. Εάν θέλετε να λαμβάνετε και να αναπαράγετε podcast, μπορείτε να χρησιμοποιήσετε δωρεάν λογισμικό που υπάρχει διαθέσιμο στο Internet, όπως το δημοφιλές πρόγραμμα Juice, για τη λήψη podcast και, κατόπιν, μπορείτε να τα μεταφέρετε στο ARCHOS.

Συγχρονισμός με το Windows Media® Player 11

ΑΝΑΠΑΡΑΓΩΓΗ ΜΟΥΣΙΚΗΣ

1. **Γράφημα συχνότητας ήχου** (ή στήλη τραγουδιού, εάν ο φάκελος περιέχει ένα αρχείο .lrc με όνομα ίδιο με αυτό του τραγουδιού)

2. **Χρόνος που έχει παρέρθει**

3. **Κατάσταση αναπαραγωγής/παύσης**

4. **Διάρκεια τραγουδιού**

5. **Τίτλος τραγουδιού**

6. **Ρύθμιση ισοσταθμιστή**

7. **Στοιχείο τραγουδιού από το συνολικό αριθμό τραγουδιών στην συσκευή**

8. **Έντασης**

9. **Προφίλ Επανάλ.** (Για φωνή: Σύνεχ-, Γ, φωνά όλα, Επανάλ., Όλα, Δοκίμασία)

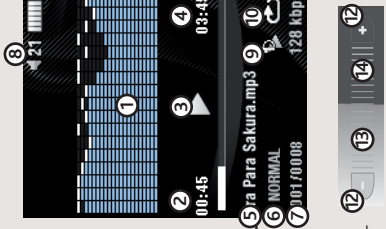

10. **Προφίλ Αναπαρ.** (Κανονικό, Τυχία σειρά)

11. **Κωδικοποιημένος ρυθμός μετάδοσης bit αρχείου**

12. **Χειριστήρια έντασης**

13. **Προηγούμενο τραγούδι** (σύρτε αριστερά) **Γρήγορη επιστροφή στην αρχή** (σύρτε και κρατήστε πιεσμένο)

14. **Επόμενο τραγούδι** (σύρτε δεξιά) **Γρήγορη προώθηση στο τέλος** (σύρτε και κρατήστε πιεσμένο)

ΑΝΤΙΜΕΤΩΠΙΣΗ ΠΡΟΒΛΗΜΑΤΩΝ

ΠΡΟΒΛΗΜΑ: Το αρχείο μουσικής δεν εμφανίζεται στη βιβλιοθήκη ή δεν αναπαράγεται όταν το επιλέγω στον file browser.

ΛΥΣΗ: Βεβαιωθείτε ότι έχετε αποθηκεύσει όλα τα αρχία μουσικής σας στο φάκελο [Music]. Ορισμένα φορμά μουσικής δεν μπορούν να διαβαστούν από τη συσκευή. Το ARCHOS 2 μπορεί να αναπαράγει τους τύπους αρχείων MP3, WMA, WAV, FLAC και APE. Εάν το αρχείο είναι τύπου M4A (τυπικό φορμά από υπολογιστές Macintosh®), θα πρέπει να μετατραπεί σε ένα από τα παραπάνω φορμά, προκειμένου να είναι δυνατή η αναπαραγωγή του.

ΠΡΟΒΛΗΜΑ: Η συσκευή "κολλάει" και δεν αποκρίνεται στο πάτημα των κουμπιών.

ΛΥΣΗ: Απενεργοποίηστε τη συσκευή σύντομα και κρατώντας πιεσμένο το κουμπι ενεργοποίησης/απενεργοποίησης για 3 δευτερόλεπτα και, στη συνέχεια, επανεκκινήστε την με το συνήθη τρόπο. Μπορείτε, επίσης, να πατήσετε το κουμπι επαναφοράς στο πίσω μέρος της συσκευής με ένα αχμηρό αντικείμενο, όπως π.χ. μια οδοντογλυφίδα.

ΠΡΟΒΛΗΜΑ: Θέλω να φορτίσω τη συσκευή μου μέσω του υπολογιστή μου και, ταυτόχρονα, να ακούω μουσική από αυτήν.

ΛΥΣΗ: Κάνοντας ασφαλή κατάργηση της συσκευής, όπως επεξηγήθηκε παραπάνω, χωρίς όμως να αποσυνδέσετε το καλώδιο USB, μπορείτε να χρησιμοποιήσετε το προϊόν σας ARCHOS ενώ φορτίζεται. Αυτή η λειτουργία ταυτόχρονης φόρτισης και ακρόασης μουσικής δεν είναι δυνατή στους υπολογιστές με Windows Vista™.

ΠΡΟΒΛΗΜΑ: Πρόσθεσα νέα μουσική στο ARCHOS, αλλά δεν εμφανίζεται στον Music browser.

ΛΥΣΗ: Θα πρέπει να αποθηκεύετε όλα τα αρχία μουσικής σας στο φάκελο [Music] του ARCHOS. Εάν η μουσική δεν περιλαμβάνει επικείμες πληροφορίες μουσικής, μπορείτε να την βρείτε στο φάκελο <Other>. Επιλέξτε 'Ανανέωση αποθήκη μέσων' (τελευταίο στοιχείο στη λίστα), για να ενημερωθεί η Βιβλιοθήκη με τη μουσική που προσθέσατε πιο πρόσφατα.

ΠΡΟΒΛΗΜΑ: Δεν μπορώ να δω ένα αρχείο που μόλις ανέγγραψα στο ARCHOS.

ΛΥΣΗ: Να θυμάστε ότι, όταν περιηγείστε στους φακέλους Music ή Photo, τα αρχία που δεν είναι των αντιστοιχών τύπων, δεν θα εμφανίζονται – ωστόσο, τα αρχία βρίσκονται πράγματι σ' αυτούς τους φακέλους. Για να δείτε όλα τα αρχία σας, χρησιμοποιήστε τον browser "Αρχείο".