



WIFI 705 ARCHOS



WIFI 605 ARCHOS



405 ARCHOS

GEN 5 دليل المستخدم العربي

الإصدار ٣,٠

يرجى زيارة الرابط www.archos.com/manuals لتنزيل أحدث إصدارات هذا الدليل.

عميلنا العزيز،

شكراً على اختيارك هذا المنتج من منتجات ARCHOS. نتمنى أن تستمتع باستخدامه وأن تكون راضياً عن منتجاتنا لسنوات طويلة قادمة.

يرجى تسجيل المنتج على موقع الويب الخاص بنا (www.archos.com/register) لضمان إمكانية اتصالك بخط المساعدة الخاص بنا وأن تحصل مجاناً على تحديثات البرنامج الخاص بالمنتج الذي تستخدمه.

نتمنى لك أفضل تجربة مع الوسائط المتعددة،

فريق ARCHOS.

كافة المعلومات الواردة في هذا الدليل كانت صحيحة وقت مثوله للنشر. مع ذلك، فبما أننا نقوم في كثير من الأحيان بتحديث وتطوير منتجاتنا، فرمما يكون شكل المنتج الذي تستخدمه مختلفاً قليلاً أو يحتوي على وظائف معدلة عن تلك المعروضة في هذا الدليل.

جدول المحتويات

٤	مقدمة
٤	وصف ARCHOS
٦	الاستخدام للمرة الأولى: شحن البطارية
٧	تشغيل/إيقاف جهاز ARCHOS
٧	استخدام واجهة ARCHOS
١٢	تغيير اللغة
١٢	رعاية المنتج
١٣	١. تشغيل الفيديو
١٣	١,١ استعراض مقاطع الفيديو
١٤	١,٢ تشغيل الفيديو
١٧	١,٣ إعدادات مشغل الفيديو
١٨	١,٤ وضع مقاطع الفيديو في جهاز ARCHOS
١٩	١,٥ تسجيل الفيديو
١٩	١,٦ تشغيل ملفات الفيديو المشاركة على الكمبيوتر
٢٠	٢. تشغيل الموسيقى
٢٠	٢,١ الاستعراض عبر ملفات الموسيقى
٢٢	٢,٢ تشغيل الموسيقى
٢٤	٢,٣ إعدادات مشغل الموسيقى
٢٦	٢,٤ قوائم التشغيل
٢٨	٢,٥ وضع الموسيقى في جهاز ARCHOS
٢٩	٢,٦ تسجيل الصوت التناظري
٣٠	٢,٧ تشغيل ملفات الموسيقى المشاركة على الكمبيوتر
٣١	٣. عرض الصور الفوتوغرافية
٣١	٣,١ الاستعراض عبر الصور الفوتوغرافية
٣٢	٣,٢ عرض الصور الفوتوغرافية
٣٤	٣,٣ إعدادات عرض الصور الفوتوغرافية
٣٥	٣,٤ تشغيل عرض الشرائح
٣٥	٣,٥ عرض الصور الفوتوغرافية أثناء الاستماع إلى الموسيقى
٣٦	٣,٦ وضع صور فوتوغرافية في جهاز ARCHOS
٣٦	٣,٧ عرض الصور المشاركة على الكمبيوتر
٣٧	٤. استخدام مستعرض الملفات
٣٧	٤,١ التنقل
٣٩	٤,٢ استخدام لوحة المفاتيح الافتراضية
٤٠	٤,٣ استخدام مستعرض الملفات أثناء الاستماع إلى الموسيقى
٤١	٤,٤ الاستعراض عبر أجهزة الكمبيوتر الأخرى في الشبكة
٤١	٤,٥ استخدام PDF READER

٤٤	٥ . الاتصال بشبكة WIFI
٤٤	٥,١ إجراء اتصال WIFI
٤٥	٥,٢ تهيئة شبكة WIFI
٤٨	٦ . مميزات WIFI
٤٨	٦,١ استعراض الويب
٥٠	٦,٢ تشغيل ملفات الوسائط المشاركة في الكمبيوتر
٥٣	٦,٣ بوابة ARCHOS CONTENT PORTAL
٥٤	٧ . نقل الملفات
٥٤	٧,١ توصيل جهاز ARCHOS بالكمبيوتر
٥٦	٧,٢ اتصال استضافة USB
٥٨	٨ . الإعدادات الرئيسية
٥٨	٨,١ إعدادات SOUND [الصوت]
٦٠	٨,٢ إعدادات DISPLAY [العرض]
٦١	٨,٣ إعدادات APPEARANCE [الشكل]
٦٢	٨,٤ إعدادات LANGUAGE (AND REGION) [اللغة (المنطقة)]
٦٢	٨,٥ إعدادات TV CONTROL [التحكم في التلفزيون]
٦٣	٨,٦ إعدادات CLOCK [الساعة]
٦٤	٨,٧ إعدادات POWER [الطاقة]
٦٥	٨,٨ إعدادات FIRMWARE AND PLUG-INS [البرنامج الثابت والبرامج المساعدة]
٦٦	٨,٩ تحديث البرنامج الثابت
٦٧	٨,١٠ إعدادات SYSTEM [النظام]
٦٩	٩ . الوظائف الاختيارية
٦٩	٩,١ ملحقات ARCHOS
٧٠	٩,٢ البرامج المساعدة لجهاز ARCHOS
٧٠	٩,٣ ترتيب تسجيلات التلفزيون
٧١	٩,٤ تسجيل الفيديو الخارجي يدويًا
٧٢	٩,٥ تسجيل الصوت الخارجي يدويًا
٧٢	٩,٦ عرض جهاز ARCHOS على التلفزيون
٧٣	استكشاف المشكلات وحلها
٧٣	إعادة ضبط جهاز ARCHOS
٧٤	استعادة النظام
٧٥	مشكلات شاشة اللمس
٧٥	REPAIR AND FORMATING TOOLS [أدوات الإصلاح والتهيئة]
٧٦	استبدال البطارية
٧٧	المواصفات الفنية
٨١	معلومات الدعم الفني

مقدمة

605 405

705

كافة المعلومات الواردة في هذا الدليل ربما تختلف وفقاً لطراز Gen 5 من ARCHOS الذي تستخدمه.

• في كل مرة ترى فيها هذه الرموز، فإن هذا يعني أن هذا القسم سيشير فقط إلى هذا الطراز.



وصف ARCHOS

الأزرار الرئيسية



ARCHOS 605 WiFi

- اضغط مع الاستمرار لتشغيل/إيقاف جهاز ARCHOS المستخدم.*
- يضيء مؤشر LED، الموجود بجوار الزر، عند تشغيل الجهاز.

* عند الاستمرار في الضغط على زر الطاقة، تظهر رسالتان، الواحدة تلو الأخرى. في حالة تحرير الزر خلال أول رسالة، سيستمر الزر في استخدام نسبة ضئيلة من طاقة البطارية للسماح ببدء التشغيل السريع. إذا كنت تنوي عدم استخدام جهاز ARCHOS لفترة طويلة من الوقت، يرجى الضغط على الزر حتى ظهور الرسالة الثانية، سيتم إغلاق الجهاز تماماً، ولن يكون هناك استخدام لطاقة البطارية.

- **TV/LCD** اضغط مرة واحدة لتشغيل عرض الصورة بين شاشة LCD الداخلية وتلفزيون (مع الوحدة الاختيارية DVR Station Gen 5 أو Mini Dock أو Battery Dock، المتوفرة على موقع الويب www.archos.com). انظر الوظائف الاختيارية.
- عند عرض الصورة على التلفزيون، يضيء مؤشر LED الخاص بـ **TV/LCD** ويتم إيقاف تشغيل شاشة LCD الداخلية.
- اضغط مع الاستمرار لفتح/ قفل شاشة اللمس/الأزرار الخاصة بالجهاز. يمكن أن يكون ذلك مفيداً إذا كان جهاز ARCHOS الخاص بك في جيبك، على سبيل المثال، وأنت لا تريد الضغط على أحد الأزرار أو لمس الشاشة دون قصد.

مؤشرات LED

- **CHG** مؤشر شحن البطارية.
 - الضوء يعمل: جار شحن البطارية
 - وميض: البطارية كاملة الشحن
- **HDD** مؤشر نشاط القرص الصلب (حسب الطراز):
 - يهتز الضوء عند نشاط القرص الصلب (تشغيل/نقل ملفات)

- TV/ LCD** مؤثر عرض الفيديو:
 • يكون الضوء في وضع التشغيل عند عرض صورة جهاز ARCHOS على التلفزيون (انظر زر TV/LCD).

الموصلات

ARCHOS 705 

على الجانب الأيسر للجهاز:

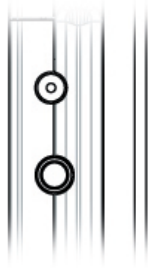

- مقبس الطاقة: اشحن بطارية جهاز ARCHOS (انظر الاستخدام للمرة الأولى: شحن البطارية).



- مقبس خرج AV: صل سماعات الرأس أو وصل كبل AV (اختياري) لجهاز ARCHOS لعرض مقاطع الفيديو أو الصور الفوتوغرافية على التلفزيون.

أسفل الجهاز:

- USB ب: صل جهاز ARCHOS بالكمبيوتر (انظر توصيل ARCHOS بكمبيوتر).
- USB أ: صل جهازاً خارجياً متوافقاً بجهاز ARCHOS (انظر توصيل استضافة USB).

- تتيح لك موصلات الإرساء توصيل محطة DVR Station Gen 5 (المتوفرة من www.archos.com) لتسجيل الصوت/الفيديو الخارجي.
- انظر الوظائف الاختيارية.

ARCHOS 405 و 605  

على الجانب الأيسر للجهاز:

- مقبس سماعة الرأس: لتوصيل سماعات الرأس.



أسفل الجهاز: تتيح لك هذه الموصلات القيام بما يلي:

- صل جهاز ARCHOS بالكمبيوتر (انظر توصيل ARCHOS بكمبيوتر).
- اشحن بطارية جهاز ARCHOS (انظر الاستخدام للمرة الأولى: شحن البطارية).

أيضاً تتيح لك موصلات الإرساء توصيل أحد الملحقات الاختيارية* (المتوفرة من www.archos.com):

- صل جهاز USB متوافقاً بجهاز ARCHOS باستخدام وحدة DVR Station Gen 5 أو Mini dock أو Battery Dock الاختيارية.
- سجل الصوت/الفيديو الخارجي، باستخدام الوحدة الاختيارية DVR Station Gen 5 أو DVR Travel Adapter.
- انظر الوظائف الاختيارية.

مكبر الصوت الداخلي 705 605

يوجد مكبر صوت مفرد (WiFi 605) أو مكبرا صوت (WiFi 705) في الجزء الأمامي للجهاز.



حامل القدم 705 605

- جهاز ARCHOS بحامل قدم، موجود في الجزء الخلفي للجهاز.
- اجذبه برفق وسيتيح لجهاز ARCHOS أن يقف مستقلاً على سطح مستو ومستقر.

فتحة بطاقة الذاكرة

(حسب الطراز)

تتيح لك فتحة بطاقة الذاكرة، الموجودة في أعلى الجهاز على الجانب الأيمن، تركيب إحدى البطاقات التالية (غير المرفقة):

- SD
- MMC
- Mini و micro SD (مع مهايئ)
- RS MMC (مع مهايئ)

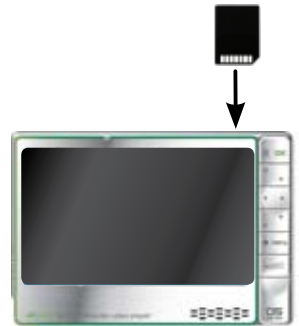

لمعرفة كيفية استعراض محتويات البطاقة، انظر: الاستعراض عبر مقاطع الفيديو أو استعراض ملفات الموسيقى أو استعراض الصور الفوتوغرافية أو استخدام *.File Browser*

قبل إخراج بطاقة الذاكرة من الفتحة الخاصة بها، يجب دائماً تحديد عنصر القائمة **Remove SD/MMC card safely** (إزالة بطاقة SD/MMC بأمان) من شاشة Home (صفحة البداية).

الاستخدام للمرة الأولى: شحن البطارية

استخدام كابل USB 605 405

قبل استخدام جهاز ARCHOS للمرة الأولى، يجب شحن البطارية تماماً. يتم شحن بطارية جهاز ARCHOS من خلال منفذ USB بالكمبيوتر:

١. صل كبل USB لجهاز ARCHOS في جهاز ARCHOS الخاص بك (الذي في وضع إيقاف التشغيل).
٢. صل طرف كابل USB في الكمبيوتر (الذي في وضع التشغيل).
٣. يتم تشغيل جهاز ARCHOS ويبدأ في الشحن.

- سيومض رمز رعد فوق رمز البطارية في شريط المهام أثناء شحن البطارية:

- يكون مؤشر CHG في وضع التشغيل أثناء شحن البطارية. ويومض عند استكمال شحن البطارية.

تستطيع أيضاً شحن جهاز ARCHOS بدون كمبيوتر وبشكل أسرع. من خلال الوحدة الاختيارية *DVR Station* *Gen 5* أو *Mini Dock* أو *Battery Dock* (المتوفرة في www.archos.com). انظر الوظائف الاختيارية.



استخدام الشاحن/المهايئ

705

- قبل استخدام جهاز ARCHOS لأول مرة، اشحن البطارية حتى يبدأ مصباح CHG في الوميض.
- ركب شاحن/مهايئ ARCHOS في مقبس الطاقة. سيتم تشغيل جهاز ARCHOS ويبدأ الشحن، سيومض رمز رعد فوق رمز البطارية في شريط المهام: .
- يحتوي جهاز ARCHOS على بطارية قابلة للإخراج. لمعرفة كيفية استبدالها، انظر: استكشاف المشكلات وحلها.

تشغيل/إيقاف جهاز ARCHOS



- اضغط مع الاستمرار على الزر  لتشغيل/إيقاف جهاز ARCHOS المستخدم. انظر وصف ARCHOS.
- يضيئ مؤشر الزر LED، الموجود بجوار الزر ، عند تشغيل الجهاز.

استخدام واجهة ARCHOS

وصف الواجهة

شريط الحالة

- في الركن الأيمن العلوي من الشاشة، يشير مؤشر الشاشة إلى مستوى الصوت ومستوى شحن البطارية والوقت الحالي للجهاز.



علامات التبويب



- في الركن الأيسر العلوي من الشاشة، تعرض علامات تبويب المنطقة التطبيقات والشاشات الأخرى المتوفرة. وهي تتنوع حسب مكانك في الواجهة.
- عند توفر علامة تبويب واحدة فقط، يظهر رمز علامة التبويب الموجود في الركن الأيسر العلوي باللون الرمادي.

قائمة السياق

- في الركن الأيمن السفلي للشاشة، تعرض منطقة قائمة السياق رموز القائمة. تتنوع الخيارات المتوفرة، حسب مكانك في الواجهة.
- في شاشة البداية، اختر قائمة **Settings** [الإعدادات] للوصول إلى الإعدادات الرئيسية لجهاز ARCHOS.
- في شاشة البداية، يتيح لك عنصر القائمة **Resume** [استئناف] استئناف تشغيل آخر ملف موسيقى أو فيديو تم تشغيله، في حالة مقاطعته قبل النهاية. في حالة عدم ظهور رمز قائمة **Resume** [استئناف] فهذا يعني أنه لا يمكن استئناف تشغيل ملف موسيقى أو فيديو.



(حسب الطراز)

الشاشة الرئيسية

- هذه هي الشاشة الرئيسية لجهاز ARCHOS، وتعرض الوظائف الرئيسية.



(حسب الطراز)

استخدام شاشة اللمس







لقد تم تزويد جهاز ARCHOS الذي بين يديك بشاشة تعمل باللمس. فيما يلي وصف لمناطق الشاشة الرئيسية الملموسة.



لتفادي تعرض سطح الشاشة للتلوث، يجب استخدام قلم التأشير المرفق أو إظفر الإصبع.

إجراءات شاشة اللمس الرئيسية

- لفتح الشاشة/التطبيق عبر الرمز أو العنصر الخاص به، انقر فوق الرمز/العنصر لتمييزه وانقر فوقه مرة أخرى.

- في التطبيقات المختلفة، تستطيع الرجوع مستوى واحدًا للوراء في التسلسل بالنقر فوق رمز الخروج  (في الركن الأيمن العلوي للشاشة). أينما كنت في التسلسل، تستطيع الرجوع مباشرة إلى الشاشة الرئيسية بالضغط على رمز الخروج.
- عند توفر العديد من علامات التبويب، تستطيع التبديل بينها بالنقر فوق رمز علامة التبويب  (في الركن الأيسر العلوي من الشاشة). تستطيع أيضًا النقر مباشرة فوق إحدى علامات التبويب للوصول إلى الشاشة المناظرة.
- لتنفيذ وظيفة عنصر قائمة، اضغط على الرمز الخاص بها فقط. لعرض الوصف النصي للرمز، انقر فوق كلمة **menu**.
- أثناء تشغيل فيديو أو أغنية، تستطيع الاستئناف/الإيقاف المؤقت بالنقر فوق رمز الإيقاف المؤقت  / التشغيل .



إجراءات شاشة اللمس الأخرى

- عند مشاهدة مقطع فيديو أو الاستماع إلى ملف موسيقى، تستطيع النقر فوق شريط التقدم للانتقال مباشرة إلى موقع مختلف في الفيديو أو الأغنية. تستطيع استخدام قلم التأشير لسحب المؤشر الموجود في شريط التقدم إلى موقع آخر في الفيديو أو الأغنية.
- في الشاشات وحيثما يظهر، يمكن سحب شريط مستوى الصوت بنفس الطريقة.
- في المستعرضات المختلفة (الملفات أو الموسيقى أو الفيديو أو الصورة الفوتوغرافية) تستطيع سحب شريط التمرير لأعلى وأسفل لتمرير قائمة الملف لأعلى وأسفل. تستطيع أيضًا التمرير بشكل أسرع بالنقر فوق أو أسفل المؤشر في شريط التمرير.

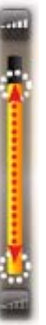









- في التطبيق Web Browser و PDF Viewer، تستطيع التمرير لأعلى وأسفل بالنقر فوق الصفحة وسحبها لأعلى أو أسفل (مع ذلك يجب الحرص على عدم النقر فوق الرابط!)

استخدام الأزرار



توجد أزرار التنقل في الجانب الأيمن للجهاز.

- زر الخروج (هروب / رجوع / إيقاف) 
- OK (إدخال/قبول أو تشغيل/إيقاف مؤقت/استئناف) 
- زر زيادة السرعة (التشغيل للأمام عالي السرعة أو التمرير عبر القائمة أو التكبير) 
- أزرار التنقل (الانتقال من عنصر إلى آخر) 
- زر تقليل السرعة (التشغيل للخلف عالي السرعة أو التمرير عبر القائمة أو التصغير) 
- زر علامة التبويب (علامات التبويب بين الشاشة المتاحة) 
- زر القائمة (يعرض وصفًا نصيًا لرموز القائمة المتاحة) 
- زر مستوى الصوت (زيادة/تقليل مستوى الصوت) 



إجراءات الأزرار الأساسية:

- لفتح تطبيق/شاشة عبر الرمز أو العنصر الخاص به، استخدم أزرار التنقل لتمييز الرمز/العنصر واضغط على **OK**.
- في التطبيقات المختلفة، تستطيع الرجوع مستوى واحدًا في التسلسل بالضغط على زر الخروج **X** مرة واحدة. أينما كنت في التسلسل، تستطيع الرجوع مباشرة إلى الشاشة الرئيسية بالضغط على زر الخروج.
- عند توفر العديد من علامات التبويب، تستطيع التبديل بينها بالضغط على زر علامة التبويب **M**.
- لتنفيذ وظيفة رمز قائمة، اضغط على زر **menu** وحدد عنصر قائمة باستخدام لوحة التنقل، واضغط على **OK**.
- عند تشغيل مقطع فيديو أو أغنية أو عرض شرائح صور فوتوغرافية، تستطيع إيقافه مؤقتًا/استئنافه بالضغط على زر **OK**.



إجراءات الزر الأخرى

- عند مشاهدة مقطع فيديو أو الاستماع إلى موسيقى، تستطيع الضغط على أزرار التنقل اليسرى/اليمنى لنقل المؤشر الموجود في شريط التقدم إلى موقع آخر في مقطع الفيديو أو الأغنية.
- لزيادة/تقليل مستوى الصوت، استخدم زر مستوى الصوت **|||||**.
- في المستعرضات المختلفة (الملفات أو الموسيقى أو الفيديو أو الصورة الفوتوغرافية) تستطيع الضغط على أزرار التنقل لتمرير قائمة الملف لأعلى وأسفل. تستطيع أيضًا التمرير بشكل أسرع باستخدام أزرار المسارع.
- في تطبيق Web Browser (حسب الطراز) و PDF Viewer، تستطيع التمرير لأسفل وأعلى بالضغط على أزرار التنقل لأعلى/أسفل.



استخدام وحدة التحكم عن بعد

705

- في حالة عرض صورة جهاز ARCHOS على التلفزيون، سوف تحتاج وحدة التحكم عن بعد للتحكم في جهاز ARCHOS.
- يحتوي جهاز ARCHOS على وحدة استقبال تعمل بالأشعة تحت الحمراء في الجزء الأمامي للجهاز، في الركن الأيسر السفلي. قم بتوجيه وحدة التحكم عن بعد تجاه وحدة الاستقبال التي تعمل بالأشعة تحت الحمراء.



١.	يتم استخدام هذا الجزء من وحدة التحكم مع Web Browser و Widgets.
	استخدم لوحة التوجيه لنقل المؤشر الذي يظهر على الشاشة.
	يؤدي الضغط على هذا الزر إلى تنشيط وضعين في نفس الوقت. - وضع "قفل الزر الأيسر": ستعمل لوحة الاتجاهات وكأنك تنقل ماوس مع الإمساك بالزر الأيسر في نفس الوقت. على سبيل المثال، ستنجح لك استخدام أشرطة التنقل أو أدوات التحكم في السحب الأخرى. - ستنجح لك أزرار التنقل الموجودة في أعلى اليمين التنقل من رابط/حقل لآخر (عادة فإنهم يقومون بتمرير الصفحة لأعلى/أسفل). اضغط مرة أخرى لتعطيل هذين الوضعين.
L	يشبه هذا الزر زر الماوس الأيسر. حسب مكانك في الواجهة، ستنجح لك فتح رابط لتنفيذ وظيفة، وغير ذلك (و كأنك نقرت فوق الشاشة).
R	يشبه هذا الزر زر الماوس الأيمن. حسب مكانك في الواجهة، فإن الضغط على هذا الزر سيعرض قائمة سياق (و كأنك ضغطت على شاشة اللمس).

٢.	هذه هي الأزرار الرئيسية:
	أزرار التنقل: للانتقال من عنصر إلى آخر
OK	إدخال/قبول أو تشغيل/إيقاف مؤقت/استئناف
X	هروب/رجوع/إيقاف
↑	التشغيل للأمام عالي السرعة أو التمرير عبر القائمة أو التكبير
↓	التشغيل للخلف عالي السرعة أو التمرير عبر القائمة أو التصغير
M	يعرض وصفاً نصياً لرموز القائمة المتاحة
TV	يبدل عرض الصورة بين شاشة LCD الداخلية وتلفزيون
⏻	شغل جهاز ARCHOS/أدخله في وضع الاستعداد
+ -	زيادة/تخفيض مستوى الصوت
	كتم الصوت
	علامات تبويب بين الشاشات المتوفرة

٣.	يمكن استخدام لوحة المفاتيح، على سبيل المثال، لإدخال عنوان ويب أو كتابة بريد إلكتروني أو تسمية/ إعادة تسمية مجلد وما إلى ذلك.
↑ 🔒	مفتاح Caps Lock
Alt	مفتاح Alt الأخضر: لتمكين الوظائف الثانوية الخضراء على المفاتيح
Alt	مفتاح Alt الأزرق: لتمكين الوظائف الثانوية الزرقاء على المفاتيح
↑	مفتاح Shift
←	لحذف الحرف الموجود قبل المؤشر

لكتابة أحد الحروف الثانوية الزرقاء/الخضراء بحروف كبيرة (é أو ê أو ç، وما إلى ذلك)، اضغط على زر **Caps Lock**. ثم **Alt** الأزرق/الأخضر واضغط على الزر المناظر.

تغيير اللغة

- تتوفر واجهة جهاز ARCHOS في عدة لغات.
- إذا كانت لغتك غير موجودة، فانتقل إلى موقع ويب ARCHOS (www.archos.com/firmware) وقم بتنزيل وتثبيت أحدث نسخة من البرنامج الثابت. يتم تضمين لغات جديدة في البرنامج الثابت عند توفرها. انظر تحديث البرنامج الثابت.



لتغيير لغة النظام:

١. في الشاشة الرئيسية، حدد عنصر القائمة **Settings** [إعدادات]، وحدد **Language (and Region)** [اللغة (والمنطقة)].

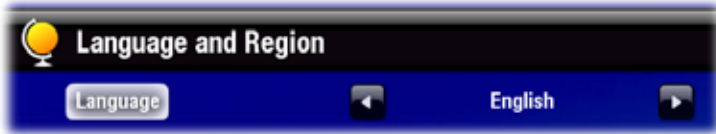

٢. حدد لغة مختلفة باستخدام سهمي لليمين/ اليسار (يتم حفظ إعداداتك على الفور).

٣. أغلق الشاشة [X] للخروج والانتقال إلى الشاشة الرئيسية.

رعاية المنتج

جهاز ARCHOS عبارة عن منتج إلكتروني يحتاج إلى الرعاية.

- يجب عدم تعريض الجهاز للصدمات أو الاهتزازات.
- يجب عدم تعرض الجهاز للحرارة، والحفاظ على التهوية الجيدة به (خاصة عند توصيله بكمبيوتر).
- يجب الحفاظ على الجهاز بعيداً عن الماء والمناطق زائدة الرطوبة.
- يجب الحفاظ على الجهاز بعيداً عن المجالات الكهرومغناطيسية العالية.
- يجب عدم فتح الجهاز، حيث لا توجد أجزاء يستطيع المستخدم صيانتها. كما أن فتحه يؤدي إلى إلغاء الضمان.

١. تشغيل الفيديو

في الشاشة الرئيسية، حدد رمز **Video** [فيديو] لدخول وضع الفيديو.



١,١ استعراض مقاطع الفيديو

- يتيح لك مستعرض **Video** [الفيديو] التنقل عبر مجلد **Video** [الفيديو] في القرص الصلب لجهاز ARCHOS.
- تستطيع الرجوع مستوى واحدًا في التسلسل بإغلاق الشاشة الحالية . أينما كنت في التسلسل، تستطيع الرجوع مباشرة إلى الشاشة الرئيسية بالضغط على رمز/زر الخروج.

مستعرض الفيديو



- يمكن أن تعرض الشاشة الأولى لوضع الفيديو كل مقاطع الفيديو والمجلدات الفرعية الموجودة في مجلد **Video** [الفيديو].
- لتشغيل مقطع فيديو، ميزه واقتحه.
- إذا كان مقطع الفيديو في المجلد الفرعي لمجلد **Video** [الفيديو]، افتح المجلد الفرعي وسوف ترى مقطع الفيديو.

- في مستعرض "الفيديو"، يظهر كل ملف فيديو مع عرض الصورة المصغرة يسار اسم الملف.
- لتحديد صورة مصغرة لملف الفيديو، افتح مقطع الفيديو وحدد عنصر القائمة **Set** [ضبط] واختر **Thumbnail** [صورة مصغرة] (انظر: عناصر قائمة تشغيل الفيديو).

الاستعراض عبر مقاطع فيديو بطاقة الذاكرة

(حسب الطراز)

- في حالة تركيب بطاقة ذاكرة في جهاز ARCHOS (انظر: فتحة بطاقة الذاكرة لمعرفة كيفية تركيب/إخراج بطاقة الذاكرة، حدد السطر **SD/MMC card** في الشاشة الأولى لمستعرض **Video** [الفيديو]).
- تستطيع الآن استعراض محتويات البطاقة وتشغيل مقاطع الفيديو (إذا كانت البطاقة تحتوي على أي مقاطع فيديو). في مستعرض الفيديو، تظهر مقاطع ومجلدات الفيديو فقط.

عناصر قائمة تشغيل الفيديو

"المعلومات"

- يعرض مربع رسالة يحتوي على المعلومات الخاصة بملف الفيديو المميز. 

"إدارة الملفات"

- **Rename** [إعادة التسمية]: يتيح لك هذا الخيار تغيير اسم ملف مقطع الفيديو المميز باستخدام الشاشة الافتراضية. انظر: استخدام لوحة المفاتيح الافتراضية.
- **Delete** [حذف]: يتيح لك هذا الخيار حذف ملف الفيديو المميز. تظهر شاشة تأكيد.

"علامة"

- **Resume** [استئناف]: يؤدي هذا الخيار إلى استئناف تشغيل مقطع الفيديو المميز من العلامات.
- **Clear** [حذف]: يؤدي هذا الخيار إلى إزالة العلامة من ملف الفيديو المميز. 

تظهر "العلامة" فقط في القائمة عند تمييز ملف فيديو يحتوي على علامة.

"الإعدادات"

- تستطيع اختيار عرض شاشة إعدادات مشغل الفيديو (انظر: إعدادات مشغل الفيديو) أو شاشة إعدادات **Sound** [الصوت] (انظر: إعدادات **Sound** [الصوت]). 

١, ٢ تشغيل الفيديو

لتشغيل مقطع فيديو، ميزه وافتحه. سوف تختفي طبقة القائمة تلقائيًا بعد عدة ثوانٍ.

شاشة تشغيل الفيديو



١. رمز الخروج
٢. اسم ملف الفيديو
٣. رمز علامة التبويب
٤. مستوى الصوت
٥. رمز التشغيل/الإيقاف المؤقت
٦. شريط تقدم الفيديو
٧. عناصر القائمة

أدوات التحكم في شاشة لمس تشغيل الفيديو

705

605

- لاستئناف/الإيقاف المؤقت للفيديو، انقر فوق رمز إيقاف التشغيل  / التشغيل  (انظر رقم ٥ في الشاشة التالية).
- لعرض طبقة القائمة مرة أخرى، انقر مرة واحدة على أي مكان في الشاشة لإخفائها مرة أخرى، انتظر لبضع ثوان أو انقر فوق رمز علامة التبويب  في الركن العلوي الأيسر (انظر رقم ٣).
- تستطيع النقر فوق شريط التقدم للانتقال مباشرة إلى موقع مختلف في مقطع الفيديو. تستطيع استخدام قلم التأشير لسحب المؤشر الموجود في شريط التقدم إلى موقع آخر في الفيديو أو الأغنية (انظر رقم ٦).
- يمكن سحب شريط مستوى الصوت بنفس الطريقة (انظر رقم ٤).
- لتنفيذ وظيفة عنصر قائمة، اضغط على الرمز الخاص بها فقط. لعرض الوصف النصي للرمز، انقر فوق كلمة **menu** (انظر رقم ٧).
- لإيقاف تشغيل الفيديو والرجوع إلى مستعرض **Video** [الفيديو]، انقر فوق رمز الخروج  (انظر رقم ١). للخروج من وضع الفيديو والرجوع مباشرة إلى الشاشة الرئيسية، اضغط مع الاستمرار على رمز الخروج.

أدوات تحكم زر تشغيل الفيديو

605

405

- الضغط مرة واحدة: يؤدي ذلك إلى إيقاف الفيديو والرجوع إلى مستعرض **Video** [الفيديو] 
- الضغط مع الاستمرار: يؤدي ذلك إلى الخروج من وضع الفيديو والرجوع مباشرة إلى الشاشة الرئيسية.
- الإيقاف المؤقت/استئناف مقطع الفيديو 
- الانتقال إلى السريع للأمام 
- اليسار/اليمين: الانتقال للأمام/الرجوع السريع للخلف 
- الرجوع للخلف السريع 
- عرض/إخفاء طبقة القائمة 
- عرض عناصر القائمة المتوفرة 
- زيادة/تخفيض مستوى الصوت 

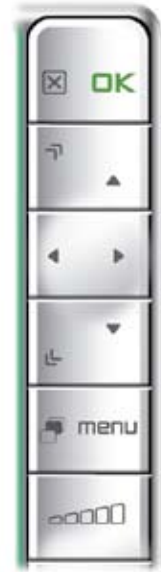

عناصر قائمة تشغيل الفيديو

"المعلومات"

- يعرض مربع رسالة يحتوي على المعلومات الخاصة بملف الفيديو الحالي. 

"المادة المسجلة" و/أو "الترجمات"

- يتيح لك هذا الخيار تحديد مادة مسجلة مختلفة*.
- يتيح لك هذا الخيار اختيار الترجمات**.



* فقط إذا كان ملف الفيديو يحتوي على العديد من المواد الصوتية.

** فقط إذا كانت الترجمات في ملف منفصل. الملفات المدعومة هي: *srt*, *ssa*, و *sub*. (حسب النص) و *smi*.

"التنسيق"

- يتيح لك هذا الخيار تغيير طريقة عرض الصورة.
- **Auto** [تلقائي]: يضبط هذا الخيار حجم الفيديو على أفضل مستوى لنتلاءم مع الشاشة الداخلية (أو التلفزيون، مع الوحدات الاختيارية DVR Station Gen 5 أو Mini Dock أو Battery Dock انظر: الوظائف الاختيارية).
- **Full Screen** [ملء الشاشة]: لتكبير الصورة لتملأ الشاشة. لكي تلائم شاشة جهاز ARCHOS، ربما يحتاج الجهاز إلى تقطيع الصورة إلى أجزاء صغيرة، غالبًا من أعلى وأسفل.
- **Maximized** [مكبر]: لتكبير الصورة لكي تملأ الشاشة، مع الأخذ في الاعتبار تشفير الصورة في تنسيق 2.35 مع الأشرطة السوداء في الجزء العلوي والسفلي.
- **Original** [التنسيق الأصلي]: لعرض الصورة في التنسيق الأصلي.

"السرعة"

- لتشغيل مقطع الفيديو الحالي بالحركة البطيئة أو السرعة العالية.
- أثناء الإيقاف المؤقت في الحركة البطيئة، تستطيع التقدم إطرًا بعد إطار، باستخدام السهم الأيمن.

"ضبط"

- **Bookmark** [العلامة]: لضبط العلامة في النقطة الحالية في مقطع الفيديو. مسموح بعلامة واحدة لكل ملف. تستطيع وضع علامات حتى ٣٢ ملفًا. ستظهر مقاطع الفيديو ذات العلامات، في مستعرض **Video** [الفيديو]، برمز ذي علامة  وشريط تقدم.
- لاستئناف تشغيل مقطع فيديو من علامة، انتقل إلى مستعرض **Video** [الفيديو] وتمييز ملف الفيديو الذي يحتوي على علامة. حدد عنصر القائمة **Bookmark** [العلامة]، ثم اختر **Resume** [استئناف]، (سيحذف الخيار **Clear** [مسح] العلامة من مقطع الفيديو).
- **Thumbnail** [صورة مصغرة]: يحفظ هذا الخيار الصورة الحالية في شكل صورة مصغرة لهذا الملف. في مستعرض **Video** [الفيديو]، سيتم استبدال الصورة المصغرة للفيديو بصورة مصغرة أخرى جديدة.
- **Wallpaper** [خلفية]: سيتم تعريف الصورة الحالية على أنها صورة خلفية.

"الإعدادات"

- تستطيع اختيار عرض شاشة إعدادات مشغل الفيديو (انظر: إعدادات مشغل الفيديو) أو شاشة إعدادات **Sound** [الصوت] (انظر: إعدادات **Sound** [الصوت]).





١,٣ إعدادات مشغل الفيديو

- في وضع الفيديو، تستطيع الوصول إلى شاشة إعدادات مشغل الفيديو باستخدام عنصر القائمة **Settings** [الإعدادات] .
- استخدم الأسهم اليسرى/اليمنى لتحديد إعداد مختلف للمعلمة.

"وضع التشغيل" و"التكرار والتغيير"

- يوضح الجدول التالي كيفية عمل مشغل الفيديو وفقاً للإعدادات التي قمت باختيارها في **PlayMode** [وضع التشغيل] و **Repeat & Shuffle** [التكرار والتغيير].

ماذا يفعل مشغل الفيديو...	"التكرار والتغيير"	"وضع التشغيل"
- لتشغيل ملف الفيديو الحالي وإيقافه.	Normal [عادي]	Single [مفرد]
- لتشغيل ملف الفيديو الحالي بشكل متكرر.	Repeat [تكرار]	
- لتشغيل كل ملفات الفيديو بالمجلد الحالي الواحد تلو الآخر، ثم يتوقف.	Normal [عادي]	Folder [مجلد]
- لتشغيل كل ملفات الفيديو بالمجلد الحالي الواحد تلو الآخر. سيتم تكرار ذلك بدون نهاية.	Repeat [تكرار]	
- لتشغيل كل مقاطع الفيديو بالمجلد الحالي بشكل عشوائي.	Shuffle [تغيير]	

UPnP Thumbnails [الصور المصغرة لـ UPnP]  

- تستطيع هنا تشغيل/تعطيل الصور المصغرة للفيديو أثناء الاستعراض عبر مقاطع الفيديو المشاركة بالكمبيوتر (انظر: تشغيل ملفات الوسائط المشاركة في الكمبيوتر). في حالة اختيار **Disabled** [تعطيل]، ستمكن من الاستعراض عبر مقاطع الفيديو المشاركة في التلفزيون بشكل أسرع.

Gamma و [التباين] Contrast و [السطوع] Brightness و [إضاءة LCD الخلفية] LCD Backlight [جاما]

- لضبط مستوى الإضاءة الخلفية/التباين/السطوع/جاما للشاشة الداخلية.
- تستطيع أيضاً إعادة ضبط معلمات LCD على القيم الافتراضية (زر **Reset** [إعادة ضبط]).

١,٤ وضع مقاطع الفيديو في جهاز ARCHOS



في بوابة محتوى ARCHOS، تستطيع شراء مقاطع الفيديو مباشرة من ARCHOS دون استخدام كمبيوتر. انظر: بوابة ARCHOS CONTENT PORTAL.

توجد طريقتان أساسيتان لنقل مقاطع الفيديو المخزنة على الكمبيوتر في جهاز ARCHOS.

١. **Windows Media® Player**: انسخ مقاطع الفيديو باستخدام برنامج Windows Media® Player 10 أو إصدار أحدث*:

- استخدم البرنامج Windows Media® Player 10 أو إصدارًا أحدث* (علامة التبويب **Sync** [تزامن]) لمزامنة ملفات الفيديو مع جهاز ARCHOS.
- انظر وضع الملفات في ARCHOS لمعرفة المزيد حول كيفية نقل ملفات الفيديو بالكمبيوتر باستخدام برنامج Windows Media® Player.



* للحصول على أفضل أداء، نوصي بأن يقوم المستخدمون بالتحديث إلى برنامج **Media® Player 11** أو إصدار أحدث.

٢. **Windows® Explorer**: انسخ والصق ملفات الفيديو من الكمبيوتر إلى مجلد **Video** [الفيديو] بجهاز ARCHOS.

لمعرفة كيفية توصيل/فصل جهاز ARCHOS من الكمبيوتر، انظر قسم نقل الملفات.

إنشاء ملفات فيديو متوافقة مع الكمبيوتر

في حالة عدم تشغيل بعض ملفات الفيديو على جهاز ARCHOS، فربما تحتاج إلى تحويلها إلى تنسيق متوافق.

- وأسهل طريقة للقيام بذلك هي استخدام برنامج Windows Media® Player 10 أو إصدار أحدث لنقل ملفات الفيديو إلى جهاز ARCHOS. سيقوم برنامج Windows Media® Player تلقائيًا بتحويل معظم التنسيقات إلى تنسيق WMV يستطيع جهازك تشغيلها. انظر إرشادات تعليمات Windows Media® Player للحصول على المزيد من المعلومات.
- إذا كنت لا تريد استخدام برنامج Windows Media® Player، تستطيع البحث عبر الإنترنت للحصول على البرامج المساعدة الملائمة للقيام بهذه المهمة.

- إذا كنت تريد فقط نسخ ولصق ملفات DVD غير المحمية من الكمبيوتر إلى جهاز ARCHOS دون تحويلها إلى تنسيق WMV، تستطيع شراء البرنامج المساعد Cinema من موقع ويب ARCHOS (www.archos.com). وينطبق ذلك أيضاً على ملفات الفيديو في تنسيق H.264. في هذه الحالة، قم بشراء البرنامج المساعد Video Podcast.

١,٥ تسجيل الفيديو

- باستخدام الوحدة الاختيارية DVR Station Gen 5 أو DVR Travel Adapter أو Helmet CamCorder (المتوفرة في www.archos.com)، سيتمكن جهاز ARCHOS من تسجيل الفيديو من معظم مصادر الفيديو القياسية.
- انظر: الوظائف الاختيارية.



- باستخدام الوحدة الاختيارية DVR Station Gen 5، تستطيع أيضاً جدولة تسجيلات التلفزيون بسهولة، من خلال دليل برامج التلفزيون (EPG).
- ارجع إلى دليل DVR Station Gen 5 لمعرفة المزيد حول هذه الميزة.



DVR STATION GEN 5



DVR TRAVEL ADAPTER

١,٦ تشغيل ملفات الفيديو المشاركة على الكمبيوتر



- عند الاتصال بشبكة WiFi المحلية، يتيح لك جهاز ARCHOS إمكانية مشاهدة ملفات الفيديو المخزنة في مكتبة Windows Media® بالكمبيوتر مباشرة على الجهاز الخاص بك.
- للقيام بهذا العمل، ستحتاج إلى اتصال بشبكة WiFi وبرنامج Windows Media® Player 11 أو إصدار أحدث* مثبت على الكمبيوتر.
- يستخدم جهاز ARCHOS معيار UPnP (التوصيل والتشغيل العام) لتدفق ملفات الفيديو المشاركة من مكتبة Windows Media® بالكمبيوتر.
- انظر: تشغيل ملفات الوسائط المشاركة في الكمبيوتر.



* توجد منتجات أخرى بالسوق تستطيع مشاركة ملفات الوسائط باستخدام معيار UPnP.

٢. تشغيل الموسيقى

في الشاشة الرئيسية، حدد رمز **Music** [الموسيقى] لدخول وضع الموسيقى.



٢,١ الاستعراض عبر ملفات الموسيقى

- يوجد نوعان من العروض تستطيع استخدامهما للاستعراض عبر الأغاني: مكتبة الموسيقى ومستعرض الموسيقى.
- في كلا العرضين، تستطيع الرجوع مستوى واحد في التسلسل بإغلاق الشاشة الحالية . أينما كنت في التسلسل، تستطيع الرجوع مباشرة إلى الشاشة الرئيسية بالضغط على رمز/زر الخروج.

مكتبة الموسيقى



- تعرض مكتبة الموسيقى (العرض الافتراضي) الموسيقى مرتبة حسب الفئات (الفنان والألبوم والنوع وما إلى ذلك) إذا كانت ملفات الموسيقى تحتوي على علامات معلومات الأغنية تلك.
- عند نسخ ملفات موسيقى جديدة إلى جهاز ARCHOS، يتم تحديث مكتبة الموسيقى تلقائيًا.
- إذا كانت بعض ملفات الموسيقى لا تحتوي على علامات معلومات، سيتم تصنيفها على أنها **Unknown** [مجهولة] في مكتبة الموسيقى.

مستعرض الموسيقى



- يتيح لك مستعرض الموسيقى التنقل عبر مجلد **Music** [الموسيقى] بالقرص الصلب للجهاز.
- لاستخدامه، حدد **Hard Drive** [قرص صلب] (أو **Internal Memory** [ذاكرة داخلية]) في العرض الأولي لمكتبة الموسيقى.

الاستعراض عبر أغاني بطاقة الذاكرة

(حسب الطراز)

- في حالة تركيب بطاقة ذاكرة في جهاز ARCHOS (انظر: فتحة بطاقة الذاكرة لمعرفة كيفية تركيب/إخراج بطاقة الذاكرة)، حدد السطر **SD/MMC card** في الشاشة الأولى لمكتبة الموسيقى.
- تستطيع الآن استعراض محتويات البطاقة وتشغيل الأغاني (إذا كانت البطاقة تحتوي على أي أغاني). في وضع الموسيقى، يظهر فقط مجلدات وقوائم تشغيل وملفات الموسيقى.

عند تركيب بطاقة الذاكرة، يتم إدماج محتوياتها (الأغاني وقوائم التشغيل) تلقائياً في مكتبة الموسيقى.

عناصر قائمة مكتبة الموسيقى ومستعرض الموسيقى*



"المعلومات"

 - يعرض مربع رسالة يحتوي على المعلومات الخاصة بملف الموسيقى المميز.

"عرض قائمة التشغيل"



 - لفتح إطار نافذة إصدار قائمة تشغيل على اليمين (انظر: قوائم التشغيل).

"علامة"

 - **Resume** [استئناف]: يؤدي هذا الخيار إلى استئناف تشغيل الأغنية المميزة من العلامات.
 - **Clear** [حذف]: يؤدي هذا الخيار إلى إزالة العلامة من ملف الموسيقى المميز.

تظهر "العلامة" فقط في القائمة عند تمييز ملف موسيقى يحتوي على علامة.

"إدارة الملفات"

 - **Rename** [إعادة التسمية]: يتيح لك هذا الخيار تغيير اسم ملف الموسيقى المميز باستخدام لوحة المفاتيح الافتراضية. انظر: استخدام لوحة المفاتيح الافتراضية.
 - **Delete** [حذف]: يتيح لك هذا الخيار حذف ملف الموسيقى المميز. تظهر شاشة تأكيد.

"الإعدادات"

 - تستطيع اختيار عرض شاشة إعدادات مشغل الموسيقى (انظر: إعدادات مشغل الموسيقى) أو شاشة إعدادات **Sound** [الصوت] (انظر: إعدادات **Sound** [الصوت]).

* تتنوع عناصر القائمة المتوفرة حسب الوضع المحدد (مكتبة الموسيقى أو مستعرض الموسيقى).

٢,٢ تشغيل الموسيقى

- استخدم شريط التمرير للاستعراض عبر قائمة المواد المسجلة.
- لتشغيل أغنية، ميزها وافتحها.

شاشة تشغيل الموسيقى

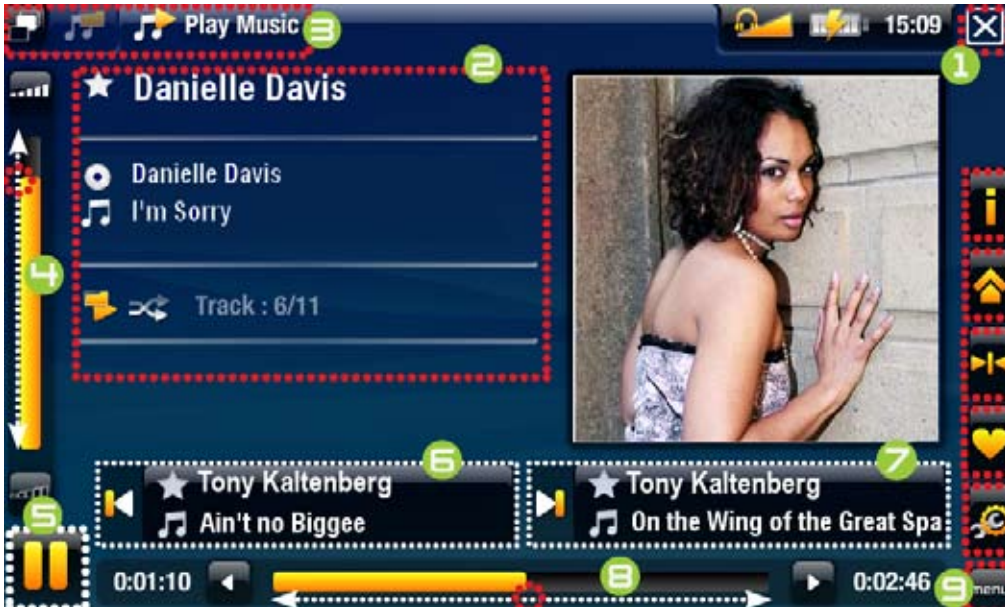

١. رمز الخروج
٢. اسم الفنان وعنوان الألبوم وعنوان الأغنية ورمز (رموز) حالة التشغيل ورقم المادة المسجلة.
٣. علامات التبويب المتوفرة
٤. مستوى الصوت
٥. رمز التشغيل/الإيقاف المؤقت
٦. المادة السابقة
٧. المادة التالية
٨. شريط التقدم
٩. عناصر القائمة

أدوات التحكم في شاشة لمس تشغيل الموسيقى

705 605

- لاستئناف/للإيقاف المؤقت للأغنية، انقر فوق رمز الإيقاف المؤقت (||) / التشغيل (▶) (انظر رقم ٥ أعلاه).
- لتشغيل الأغنية السابقة/التالية، انقر فوق المنطقة المناظرة (رقم ٦ أو ٧).
- للاستعراض عبر الأغاني أثناء الاستماع إلى الموسيقى، انقر فوق رمز علامة التبويب (☰). ستنقل إلى شاشة مستعرض أو مكتبة الموسيقى التي قمت بتشغيل الشاشة الحالية منها (انظر رقم ٣).
- تستطيع النقر فوق شريط التقدم للانتقال مباشرة إلى موقع مختلف في الأغنية. تستطيع أيضاً سحب المؤشر الموجود في شريط التقدم إلى موقع آخر في الأغنية (انظر رقم ٨).
- يمكن سحب شريط مستوى الصوت بنفس الطريقة (انظر رقم ٤).
- لتنفيذ وظيفة عنصر قائمة، اضغط على الرمز الخاص بها فقط. لعرض الوصف النصي للرمز، انقر فوق كلمة **menu** (انظر رقم ٩).
- لإيقاف تشغيل الأغنية والرجوع إلى مستعرض أو مكتبة الموسيقى، انقر فوق رمز الخروج (✕) (انظر رقم ١). للخروج من وضع الموسيقى والرجوع مباشرة إلى الشاشة الرئيسية، اضغط مع الاستمرار على رمز الخروج.

أدوات تحكم زر تشغيل الموسيقى

605

405

- الضغط مرة واحدة: يؤدي إلى إيقاف الأغنية والرجوع إلى مكتبة أو مستعرض **Music** [الموسيقى]



- الضغط مع الاستمرار: يؤدي ذلك إلى الخروج من وضع الموسيقى والرجوع مباشرة إلى الشاشة الرئيسية.

الإيقاف المؤقت/استئناف الأغنية



الانتقال إلى السريع للأمام



اليسار:



- الضغط مرة واحدة: الرجوع للوراء إلى بداية الأغنية أو الأغنية السابقة (في أول ١٠ ثوان من المادة المسجلة)

- الضغط مع الاستمرار: التراجع السريع

اليمين:

- الضغط مرة واحدة: الأغنية التالية

- الضغط مع الاستمرار: التسريع للأمام

الرجوع للخلف السريع



ترجع علامات التبويب إلى مكتبة الموسيقى أو مستعرض الموسيقى (حسب الوضع الذي تم تشغيل الأغنية منه)



عرض عناصر القائمة المتوفرة



زيادة/تخفيض مستوى الصوت



عناصر قائمة تشغيل الموسيقى

"المعلومات"

- يعرض مربع رسالة يحتوي على المعلومات الخاصة بملف الموسيقى الحالي.



"الشاشة الرئيسية لـ ARCHOS"

- يتيح لك الرجوع إلى الشاشة الرئيسية واستعراض القرص الصلب أو عرض الصور الفوتوغرافية أثناء الاستماع إلى الموسيقى.



"ضبط علامة"

- لضبط العلامة في النقطة الحالية في الأغنية. مسموح بعلامة واحدة لكل ملف. تستطيع وضع علامات حتى ٣٢ ملفاً.



- لاستئناف تشغيل الأغنية من علامة، انتقل إلى مكتبة الموسيقى أو مستعرض الموسيقى، وميز ملف الموسيقى الذي يحتوي على علامة. حدد عنصر القائمة **Bookmark** [العلامة]، ثم اختر **Resume** [استئناف]، (سيحذف الخيار **Clear** [مسح] العلامة من الأغنية).

"ضبط التقدير"

- يتيح لك هذا الخيار تقديم تقدير للأغنية الحالية (١-٥) أو إزالة التقدير (بلا).

"الإعدادات"

- تستطيع اختيار عرض شاشة إعدادات مشغل الموسيقى (انظر القسم التالي) أو شاشة إعدادات **Sound** [الصوت] (انظر: إعدادات **Sound** [الصوت]).

٢,٣ إعدادات مشغل الموسيقى

- في وضع الموسيقى، تستطيع الوصول إلى شاشة إعدادات مشغل الموسيقى باستخدام عنصر القائمة **Settings** [الإعدادات] .
- استخدم الأسهم اليسرى/اليمنى لتحديد إعداد مختلف للمعلمة.

"وضع التشغيل" و"التكرار والتغيير"

- يوضح الجدول التالي كيفية عمل مشغل الصوت وفقاً للإعدادات التي قمت باختيارها في **PlayMode** [وضع التشغيل] و **Repeat & Shuffle** [التكرار والتغيير].
- يعرض رمز الأوضاع الحالية في شاشة تشغيل الموسيقى.

ماذا يفعل مشغل الفيديو...	"التكرار والتغيير"	"وضع التشغيل"
- لتشغيل الأغنية الحالية والإيقاف.	Normal [عادي]	Single [مفرد]
- لتشغيل الأغنية الحالية بشكل متكرر.	Repeat [تكرار]	

تابع الجدول في الصفحة التالية...

ماذا يفعل مشغل الفيديو...	"التكرار والتغيير"	"وضع التشغيل"
- لتشغيل كل الأغاني بالمجلد الحالي الواحد تلو الآخر، ثم يتوقف.	Normal [عادي]	Folder [مجلد] 
- لتشغيل كل الأغاني بالمجلد الحالي الواحد تلو الآخر. سيتم تكرار ذلك بدون نهاية.	Repeat [تكرار]	
- لتشغيل الأغاني بالمجلد الحالي بشكل عشوائي.	Shuffle [تغيير]	
- لتشغيل كل الأغاني بجهاز ARCHOS الواحد تلو الآخر، ثم يتوقف.	Normal [عادي]	All [الكل] 
- لتشغيل كل أغاني جهاز ARCHOS الحالي الواحد تلو الآخر. سيتم تكرار ذلك بدون نهاية.	Repeat [تكرار]	
- لتشغيل كل الأغاني بجهاز ARCHOS بشكل عشوائي.	Shuffle [تغيير]	
- يتيح لك تحديد مادة مسجلة يتم تشغيلها بعد انتهاء المادة الحالية.		Queue [انتظار] 
- أثناء تشغيل مادة مسجلة، انتقل إلى إطار المستعرض، حدد مادة مسجلة لتمييزها وفتحها. هذه هي المادة المسجلة الموجودة في الصف، والتي سيتم تشغيلها بعد المادة المسجلة الحالية.		
- تستطيع فقط أن تضع مادة مسجلة في الصف في المرة الواحدة، وستحتاج إلى تحديد الأغنية التي سيتم تصفيفها قبل نهاية المادة المسجلة الحالية.		
- لتشغيل أول ثوان قليلة من كل مادة مسجلة. تستطيع تحديد الطول المطلوب تشغيله في Intro duration [فترة المقدمة]. فقط مع 405 و605: اضغط OK خلال فترة المقدمة لتشغيل كل الأغنية.		Intro [المقدمة] 

"فترة المقدمة"

- لتحديد فترة تشغيل كل مادة مسجلة عند ضبط **PlayMode** [المقدمة] على **Intro** [المقدمة].

٢,٤ قوائم التشغيل

- قائمة التشغيل عبارة عن قائمة بمواد مسجلة يقوم مشغل الموسيقى بتشغيلها الواحدة تلو الأخرى.
- في جهاز ARCHOS، تستطيع تشغيل أي عدد تريده من قوائم التشغيل وإنشاءه وتحديثه.
- في مستعرض ARCHOS، قوائم التشغيل هي الملفات التي تحمل الرمز .

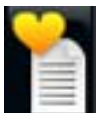

ملاحظة: عند حذف قائمة تشغيل، فإنك تحذف فقط القائمة وليس الموسيقى نفسها.

تشغيل قائمة تشغيل



- في مكتبة الموسيقى، ميز سطر **Playlist** [قائمة التشغيل] وافتحها.
- ميز قائمة التشغيل وافتحها. يتم فتح لوحة تعرض محتويات قائمة التشغيل على اليمين.
- افتح العنصر الأول في قائمة التشغيل لتبدأ التشغيل من المادة المسجلة الأولى.

عناصر قائمة التشغيل

تظهر عناصر القائمة هذه عند تمييز ملف الموسيقى على اللوحة اليسرى.

"إضافة إلى قائمة التشغيل"

- **Selected file** - [الملف المحدد]: سيضيف المادة المسجلة المميزة في نهاية قائمة التشغيل الحالية.
- **All files** - [كل الملفات]: سيضيف كل المواد المسجلة (من اللوحة اليسرى) في نهاية قائمة التشغيل الحالية.

"إدخال في قائمة التشغيل"



- **Selected file** - [الملف المحدد]: سيدخل المادة المسجلة المميزة قبل العنصر المحدد في قائمة التشغيل الحالية.
- **All files** - [كل الملفات]: سيضيف كل المواد المسجلة (من اللوحة اليسرى) قبل العنصر المحدد في قائمة التشغيل الحالية.

تظهر عناصر القائمة هذه عند التركيز على اللوحة اليمنى (محرر قائمة التشغيل):

"المادة الصوتية"

- **Remove track** - [إزالة المادة المسجلة]: يزيل المادة المسجلة المميزة من قائمة التشغيل.
- **Move** - [نقل]: يتيح لك تغيير وضع المادة المسجلة المميزة في قائمة التشغيل. ميز المادة المسجلة التي ترغب في نقلها، حدد عنصر القائمة **Track** [مادة مسجلة]، ثم اختر **Move** [نقل]. والآن ميز الموقع الذي ترغب في نقل المادة المسجلة إليه وأكد.

"قائمة تشغيل"

Clear - [حذف]: يمسح قائمة التشغيل الحالية. 
Shuffle - [تغيير]: يغير بشكل عشوائي ترتيب الأغاني في قائمة التشغيل الحالية. 

"حفظ قائمة التشغيل"

Save - [حفظ]: يحفظ قائمة التشغيل الحالية إلى مجلد **Playlists** [قائمة التشغيل]. 
Save As - [حفظ باسم]: نفس خيار **Save** [حفظ]، لكنه يتيح لك أيضاً إعطاء اسم مخصص لقائمة التشغيل. انظر: استخدام لوحة المفاتيح الافتراضية.

"إخفاء قائمة التشغيل"

- يغلاق محرر قائمة التشغيل. 

"الإعدادات"

- تستطيع اختيار عرض شاشة إعدادات مشغل الموسيقى (انظر إعدادات مشغل الموسيقى) أو شاشة إعدادات **Sound** [الصوت] (انظر: إعدادات **Sound** [الصوت]). 

إنشاء قائمة تشغيل جديدة

١. عندما تكون في مستعرض الموسيقى، حدد عنصر القائمة **Show playlist** [عرض قائمة التشغيل]. سيتم فتح لوحة قائمة التشغيل على اليمين. افتراضياً، تحتوي قائمة التشغيل الجديدة على نفس أغاني آخر قائمة تشغيل تم فتحها. تستطيع الآن بدء تعديل قائمة التشغيل.
٢. في اللوحة اليسرى، حدد الأغاني المطلوب إضافتها إلى قائمة التشغيل. ميز أغنية وافتحها لإضافتها إلى قائمة التشغيل. كرر هذه العملية مع كل المواد المسجلة المطلوبة.

لإضافة كل أغاني المجلد إلى قائمة تشغيل: افتح المجلد في اللوحة اليسرى وميز أول أغنية. ثم استخدم عنصر القائمة "إضافة إلى قائمة التشغيل" أو "إدخال في قائمة التشغيل". واختر "كل الملفات".

٣. عندما تكون راضياً عن قائمة التشغيل الجديدة، حدد عنصر القائمة **Save playlist** [حفظ قائمة التشغيل]، ثم اختر **Save as** [حفظ باسم].

٤. أدخل اسم قائمة التشغيل الجديدة باستخدام لوحة المفاتيح الافتراضية (انظر: استخدام لوحة المفاتيح الافتراضية) وحدد **OK**.

استخدم علامات التبويب للرجوع للخلف والانتقال للأمام بين اللوحات اليسرى واليمنى.

تحرير قائمة التشغيل

لتحرير قائمة التشغيل الحالية:

١. في مكتبة الموسيقى، ميز سطر **Playlist** [قائمة التشغيل] وافتحها.

٢. ميز قائمة التشغيل المطلوب تعديلها وافتحها. يتم فتح لوحة تعرض محتويات قائمة التشغيل على اليمين.
٣. تستطيع الآن إضافة المواد المسجلة أو تغييرها أو نقلها أو إزالتها في قائمة التشغيل، باستخدام عناصر القائمة الملائمة. ستتغير عناصر القائمة المتاحة وفقا للوحة التي حددتها (انظر عناصر قائمة التشغيل).
٤. بعد أن قمت بإجراء التغييرات المطلوبة، حدد عنصر القائمة **Save playlist** [حفظ قائمة التشغيل]، واختر **Save** [لحفظ] لحفظ قائمة التشغيل. إذا كنت ترغب في إعطاء اسم آخر، اختر **Save As** [حفظ باسم].

إضافة أغانٍ إلى قائمة تشغيل أثناء الاستماع للموسيقى

١. أثناء تشغيل أغنية، استخدم رمز/زر علامة التبويب للرجوع إلى مكتبة الموسيقى أو استعراض الموسيقى، وتحديد عنصر القائمة **Show playlist** [عرض قائمة التشغيل].
٢. ثم سيظهر الإطار بلوحتين: ملفات الموسيقى على اليسار وقائمة تشغيل آخر الأغاني التي تم فتحها على اليمين.
٣. أثناء الاستماع إلى أغنيتك، تستطيع تحرير قائمة التشغيل التي تم فتحها.
٤. أغلق محرر قائمة التشغيل للرجوع إلى شاشة التشغيل.

يرجى ملاحظة: يمكن القيام بذلك فقط إذا دخلت مجلد "الموسيقى" عبر رمز "الموسيقى" في الشاشة الرئيسية وليس عبر رمز "الملفات".

٢,٥ وضع ملفات الموسيقى في جهاز ARCHOS

يوجد طريقتان أساسيتان لنقل ملفات الموسيقى المخزنة على الكمبيوتر في جهاز ARCHOS.

١. **Windows Media® Player 10** أو إصدار أحدث*: انسخ ملفات الموسيقى باستخدام برنامج Windows Media® Player 10

- استخدم البرنامج Windows Media® Player 10 أو إصدار أحدث* (علامة التبويب **Sync** [تزامن]) لمزامنة ملفات الموسيقى مع جهاز ARCHOS.
- انظر وضع الملفات في ARCHOS لمعرفة المزيد حول كيفية نقل ملفات الموسيقى بالكمبيوتر باستخدام برنامج Windows Media® Player.



* للحصول على أفضل أداء، نوصي بأن يقوم المستخدمون بالتحديث إلى برنامج **Media® Player 11** أو إصدار أحدث.

٢. **Windows® Explorer**: انسخ والصق ملفات الموسيقى من الكمبيوتر إلى مجلد **Video** [الفيديو] بجهاز ARCHOS.

لمعرفة كيفية توصيل/فصل جهاز ARCHOS من الكمبيوتر، انظر قسم نقل الملفات.

نقل مجموعة القرص المضغوط إلى جهاز ARCHOS

تستطيع بسهولة إنشاء المحتوى الصوتي باستخدام برنامج Windows Media® Player 10 أو إصدار أحدث لتحويل الأقراص المضغوطة إلى تنسيق MP3 أو WMA:

١. ضع قرصًا مضغوطًا للموسيقى بالكمبيوتر وستسأل Windows® عن الإجراء المطلوب تنفيذه.

٢. اختر **Rip music from CD** [تقسيم الموسيقى من القرص المضغوط] وسيبدأ برنامج Windows Media® Player في تقسيم القرص المضغوط. سيتم استخراج الأغاني تلقائيًا من القرص المضغوط وتشغيلها في تنسيق MP3 أو WMA، وفقا لما تختاره في خيارات النقل ببرنامج Windows Media® Player. التنسيق الاختياري هو WMA.

٣. بمجرد الانتهاء من ذلك، يصبح الألبوم جزءًا من مكتبة الموسيقى.

٤. انظر نقل الملفات لمعرفة كيفية نقل ملفات الموسيقى المقسمة إلى جهاز ARCHOS.

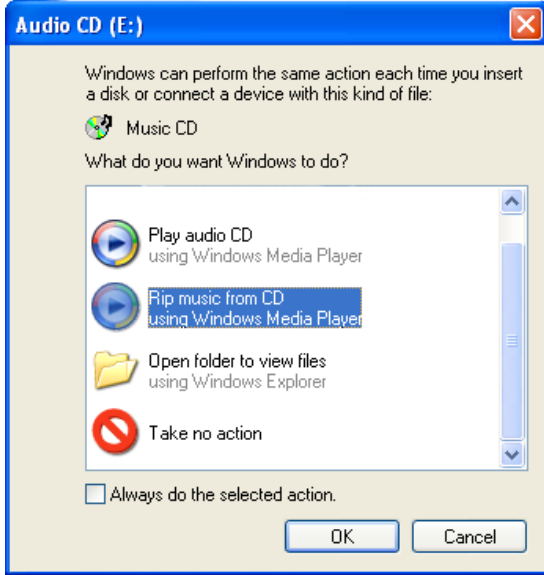

انظر إرشادات تعليمات Windows Media® Player للحصول على المزيد من المعلومات.

- ارجع إلى القوانين والتشريعات المعمول بها في البلد أو الاختصاص القضائي الخاص بك لمعرفة ما إذا كان النسخ الخاص للأقراص المضغوطة لاستخدامك الشخصي مسموح به.
- بعض الأقراص المضغوطة للموسيقى تحتوي على نظام خاص للحماية من النسخ لن يسمح لبرنامج Windows Media® Player لنسخ ملفات الموسيقى منها.

٢,٦ تسجيل الصوت التناظري

- باستخدام الوحدة الاختيارية DVR Station Gen 5 أو DVR Travel Adapter (المتوفرة في www.archos.com)، سيتمكن جهاز ARCHOS من تسجيل الصوت من أي مصدر صوت تناظري قياسي على مستوى الخط.
- انظر: الوظائف الاختيارية.



DVR STATION GEN 5



DVR TRAVEL ADAPTER

٢,٧ تشغيل ملفات الموسيقى المشاركة على الكمبيوتر



- عند الاتصال بشبكة WiFi المحلية، يتيح لك جهاز ARCHOS إمكانية تشغيل ملفات الموسيقى المخزنة في مكتبة Windows Media® بالكمبيوتر مباشرة على الجهاز الخاص بك.
- للقيام بهذا العمل، ستحتاج إلى اتصال بشبكة WiFi وبرنامج Windows Media® Player 11 أو إصدار أحدث* مثبت على الكمبيوتر.
- يستخدم جهاز ARCHOS معيار UPnP (التوصيل والتشغيل العام) لتدفق ملفات الموسيقى المشاركة من مكتبة Windows Media® بالكمبيوتر.
- انظر: تشغيل ملفات الوسائط المشاركة في الكمبيوتر.

* توجد منتجات أخرى بالسوق تستطيع مشاركة ملفات الوسائط باستخدام معيار UPnP.

٣. عرض الصور الفوتوغرافية



في الشاشة الرئيسية، حدد رمز **Photo** [الصور الفوتوغرافية] لدخول عارض الصور الفوتوغرافية.

٣,١ الاستعراض عبر ملفات الصور الفوتوغرافية

- يتيح لك مستعرض **Photo** [الصور الفوتوغرافية] التنقل عبر مجلد **Pictures** [الصور] في القرص الصلب لجهاز ARCHOS.
- تستطيع الرجوع مستوى واحدًا في التسلسل بإغلاق الشاشة الحالية . أينما كنت في التسلسل، تستطيع الرجوع مباشرة إلى الشاشة الرئيسية بالضغط على رمز/زر الخروج.

مستعرض الصور الفوتوغرافية



- يمكن أن تعرض الشاشة الأولى لوضع الصور الفوتوغرافية كل الصور الفوتوغرافية والمجلدات الفرعية الموجودة في مجلد **Pictures** [الصور].
- لعرض صورة فوتوغرافية، ميز الصورة المصغرة الخاصة بها، ثم افتحها. إذا كانت الصورة الفوتوغرافية في المجلد الفرعي لمجلد **Pictures** [الصور]، افتح المجلد الفرعي وسوف ترى الصورة الفوتوغرافية المطلوبة.
- كما أن مستعرض الصور الفوتوغرافية يتيح لك عرض الصور مرتبة حسب التاريخ.

في مستعرض "الصور الفوتوغرافية" يتم عرض كل صورة فوتوغرافية باستخدام صورة مصغرة.

الاستعراض عبر الصور الفوتوغرافية لبطاقة الذاكرة

(حسب الطراز)

- في حالة تركيب بطاقة ذاكرة في جهاز ARCHOS (انظر: فتحة بطاقة الذاكرة لمعرفة كيفية تركيب/إخراج بطاقة الذاكرة)، حدد السطر **SD/MMC card** [بطاقة SD/MMC] في الشاشة الأولى لوضع الصور الفوتوغرافية.
- تستطيع الآن استعراض محتويات البطاقة وعرض الصور الفوتوغرافية (إذا كانت البطاقة تحتوي على أي صور فوتوغرافية). في وضع الصور الفوتوغرافية، يظهر فقط مجلدات وقوائم تشغيل وملفات الصور.

عند تركيب بطاقة ذاكرة، يتم إدماج محتوياتها (الصور) تلقائيًا في مكتبة الصور (عروض "الكل حسب التاريخ" و"استعراض حسب التاريخ").

عناصر قائمة مستعرض الصور الفوتوغرافية*

"المعلومات"

i - يعرض مربع رسالة يحتوي على المعلومات الخاصة بالصورة المميزة.

"حذف"

X - يتيح لك هذا الخيار حذف الصورة المميزة. تظهر شاشة تأكيد.

"بدء عرض الشرائح"

▶ - يبدأ عرض الشرائح من الصورة المميزة.
⏸ - يظهر عنصر القائمة **Pause slideshow** [إيقاف عرض الشرائح مؤقتاً]، مما يتيح لك إيقاف المؤقت لعرض الشرائح.

"الإعدادات"

⚙ - يعرض شاشة إعدادات عارض الصور الفوتوغرافية (انظر إعدادات عارض الصور الفوتوغرافية).

*تنوع عناصر القائمة المتوفرة حسب مكانك في مستعرض "الصور الفوتوغرافية".

٣,٢. عارض الصور الفوتوغرافية

لعرض صورة فوتوغرافية، ميز الصورة المصغرة الخاصة بها وافتحها. سوف تختفي طبقة القائمة تلقائياً بعد عدة ثوانٍ.

شاشة عارض الصور الفوتوغرافية



أدوات التحكم في شاشة لمس عارض الصور الفوتوغرافية

705 605

- لعرض طبقة القائمة مرة أخرى، انقر مرة واحدة على أي مكان في الشاشة.. لإخفائها مرة أخرى، انتظر لبضع ثوان أو انقر فوق رمز علامة التبويب  في الركن العلوي الأيسر.
- لعرض الصورة التالية، اسحب قلم التأشير (أي مكان في الشاشة) من اليسار إلى اليمين. اسحب من اليمين إلى اليسار للرجوع للخلف صورة واحدة.
- لاستدارة الصورة بزاوية ٩٠ درجة عكس اتجاه عقارب الساعة، اسحب قلم التأشير (أي مكان في الشاشة) من أسفل لأعلى. لاستدارة الصورة بزاوية ٩٠ درجة في اتجاه عقارب الساعة، اسحب من أعلى إلى أسفل.
- لتكبير الصور الحالية، اضغط على أي مكان على الشاشة حتى تكون راضيًا بمستوى التكبير/التصغير. ثم تستطيع سحب قلم التأشير (أي مكان على الشاشة) للنقل داخل الصورة المكبرة/المصغرة. لعرض الصورة في تنسيقها الأصلي، انقر مرتين (بسرعة) في أي مكان على الشاشة.
- لتنفيذ وظيفة عنصر قائمة، اضغط على الرمز الخاص بها فقط. لعرض الوصف النصي للرمز، انقر فوق كلمة **menu**.
- لإغلاق الصورة والانتقال للوراء إلى مستعرض **Photo** [الصور الفوتوغرافية]، اضغط على  للخروج من وضع الموسيقى والرجوع مباشرة إلى الشاشة الرئيسية، اضغط مع الاستمرار على رمز الخروج.

أدوات تحكم زر عارض الصور الفوتوغرافية

605 405

- الضغط مرة واحدة: يؤدي ذلك إلى إغلاق عارض الصور الفوتوغرافية والرجوع إلى مستعرض **Photo** [الصور الفوتوغرافية]
- الضغط مع الاستمرار: يؤدي ذلك إلى الخروج من وضع الموسيقى والرجوع مباشرة إلى الشاشة الرئيسية.

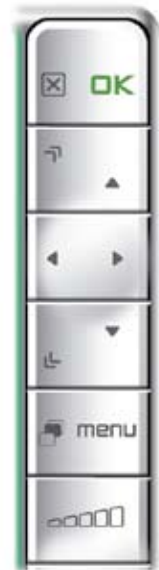

بدء/الإيقاف المؤقت لعرض الشرائح



التكبير



اليسار/اليمين: الصورة السابقة/التالية

أعلى/أسفل: الاستدارة بزاوية ٩٠ درجة فدي اتجاه عقارب الساعة/عكس اتجاه عقارب الساعة



التصغير



عرض/إخفاء طبقة القائمة



عرض عناصر القائمة المتوفرة



زيادة/تخفيض مستوى الصوت





عناصر قائمة عارض الصور الفوتوغرافية



"المعلومات"

 - يعرض مربع رسالة يحتوي على المعلومات الخاصة بالصورة الحالية.

"استدارة"

 - اختر **Left** [اليسار] لتدوير الصورة بزاوية ٩٠ درجة عكس اتجاه عقارب الساعة.
 - اختر **Right** [اليمين] لتدوير الصورة بزاوية ٩٠ درجة في اتجاه عقارب الساعة.

"بدء عرض الشرائح"

 - يبدأ عرض الشرائح من الصورة الحالية.
 - يظهر عنصر القائمة **Pause slideshow** [إيقاف عرض الشرائح مؤقتاً]، مما يتيح لك إيقاف المؤقت لعرض الشرائح.

"ضبط خلفية"

 - يحدد الصور الحالية على أنها صورة خلفية لجهاز ARCHOS.

"الإعدادات"

 - يعرض شاشة إعدادات عارض الصور الفوتوغرافية (انظر القسم التالي).

"التكبير/التصغير"

 - استخدم زر التحكم المنزلق لتكبير/تصغير الصورة الحالية.

٣,٣ إعدادات عارض الصور الفوتوغرافية



- في وضع الصور الفوتوغرافية، تستطيع الوصول إلى شاشة إعدادات عارض الصور الفوتوغرافية من خلال عنصر القائمة **Settings** [الإعدادات] .
- استخدم الأسهم اليسرى/اليمنى لتحديد إعداد مختلف للمعلمة.

"إيقاف الصورة مؤقتاً"

- يحدد وقت عرض كل صورة خلال عرض الشرائح.

"الانتقال"

- يحدد تأثير الانتقال الذي سيتم استخدامه بين صورتين. يوجد العديد من التأثيرات الرائعة التي تستطيع الاختيار من بينها.

"التسلسل"

- يتيح تمكين/تعطيل وضع التغيير. في حالة ضبط هذا المحدد على **Shuffle** [تغيير]، سيتم عرض الصور الفوتوغرافية بشكل عشوائي. لتعطيل وضع التغيير، حدد **Normal** [عادي].

"التنسيق"

- يتيح لك هذا الخيار تغيير طريقة عرض الصورة.

- **Original** [التنسيق الأصلي]: لعرض الصورة في التنسيق الأصلي.

- **Full Screen** [ملء الشاشة]: لتكبير الصورة لتملأ الشاشة. لكل تلائم شاشة جهاز ARCHOS، ربما يحتاج الجهاز إلى تقطيع الصورة إلى أجزاء صغيرة، غالباً من أعلى وأسفل.

٣,٤ تشغيل عرض شرائح

- لتشغيل عرض شرائح، ميز ملف الصورة في مستعرض **Photo** [الصور الفوتوغرافية] أو أثناء عرض صورة فوتوغرافية، واختر عنصر القائمة **Start slideshow** [بدء عرض الشرائح].
- أثناء تشغيل عرض الشرائح، تستطيع إيقافه مؤقتاً بتحديد عنصر القائمة **Pause slideshow** [إيقاف عرض الشرائح مؤقتاً].
- تستطيع تحديد الوقت الفاصل بين عرض كل صورة والأخرى وتأثيرات الانتقال في إعدادات **Photo** [صورة فوتوغرافية] (انظر: إعدادات "الصور الفوتوغرافية").

٣,٥ عرض الصور الفوتوغرافية أثناء الاستماع للموسيقى

تستطيع عرض الصور الفوتوغرافية وتشغيل عروض الشرائح أثناء الاستماع إلى الموسيقى.

- اختر عنصر القائمة **ARCHOS home screen** [الشاشة الرئيسية لجهاز ARCHOS] أثناء الاستماع إلى إحدى الأغاني.
- في الشاشة الرئيسية، حدد رمز **Photo** [الصور الفوتوغرافية] لدخول وضع الصور الفوتوغرافية.
- الاستعراض عبر الصور الفوتوغرافية (انظر: الاستعراض عبر الصور الفوتوغرافية) أو ابدأ أحد عروض الشرائح بشكل عادي (انظر: تشغيل عرض شرائح).
- للرجوع إلى شاشة تشغيل الموسيقى، انتقل إلى الشاشة الرئيسية وحدد رمز **Music** (الموسيقى).

٣,٦ وضع صور فوتوغرافية في جهاز ARCHOS

يوجد طريقتان أساسيتان لنقل الصور المخزنة على الكمبيوتر في جهاز ARCHOS.

١. **Windows Media® Player 10**: انسخ الصور باستخدام برنامج Windows Media® Player 10 أو إصدار أحدث*:

- استخدم البرنامج Windows Media® Player 10 أو إصدار أحدث* (علامة التبويب Sync [تزامن]) لمزامنة الصور مع جهاز ARCHOS.
- انظر وضع الملفات في ARCHOS لمعرفة المزيد حول كيفية نقل الصور بالكمبيوتر باستخدام برنامج Windows Media® Player.



* للحصول على أفضل أداء، نوصي بأن يقوم المستخدمون بالتحديث إلى برنامج Media® Player 11 أو إصدار أحدث.

٢. **Windows® Explorer**: انسخ والصق الصور من الكمبيوتر إلى مجلد **Video** [الفيديو] بجهاز ARCHOS.

لمعرفة كيفية توصيل/فصل جهاز ARCHOS من الكمبيوتر، انظر قسم نقل الملفات.

٣,٧ عرض الصور المشاركة على الكمبيوتر



- عند الاتصال بشبكة WiFi المحلية، يتيح لك جهاز ARCHOS إمكانية عرض الصور الفوتوغرافية المشاهدة المخزنة في مكتبة Windows Media® بالكمبيوتر مباشرة على الجهاز الخاص بك.
- للقيام بهذا العمل، ستحتاج إلى اتصال بشبكة WiFi وبرنامج Windows Media® Player 11 أو إصدار أحدث* مثبت على الكمبيوتر.
- يستخدم جهاز ARCHOS معيار UPnP (التوصيل والتشغيل العام) لتدفق الصور الفوتوغرافية المشاركة من مكتبة Windows Media® بالكمبيوتر.
- انظر: تشغيل ملفات الوسائط المشاركة في الكمبيوتر).



* توجد منتجات أخرى بالسوق تستطيع مشاركة ملفات الوسائط باستخدام معيار UPnP.

٤. استخدام مستعرض الملفات

يتيح مستعرض الصور بجهاز ARCHOS إمكانية التنقل عبر نظام ملفات القرص الصلب بجهاز ARCHOS. في الشاشة الرئيسية، حدد رمز **Files** [الملفات] لدخول مستعرض الملفات.



سترى لوحتين

- اللوحة اليسرى هي اللوحة التي تستخدمها عادة للتنقل عبر القرص الصلب بالجهاز.
- اللوحة اليمنى هي اللوحة التي تستخدمها عندما ترغب في نسخ أو نقل الملفات المجلدات (انظر: نسخ الملفات والمجلدات ونقلها).

حول القرص الصلب بجهاز ARCHOS:

لا تحذف الملفات الأصلية أو تعد تسميتها. قوائم تشغيل **Music** [الموسيقى] و **Picutres** [الصور] و **Vidoe** [الفيديو] وما إلى ذلك. توجه رموز الشاشة الرئيسية (**Music** [الموسيقى] و **Picutres** [الصور] و **Vidoe** [الفيديو]) مباشرة إلى هذه المجلدات وربما لا تعمل بشكل صحيح إذا تم حذف هذه المجلدات أو إعادة تسميتها.

الاستعراض عبر ملفات بطاقة الذاكرة

(حسب الطراز)



- في حالة تركيب بطاقة ذاكرة في جهاز ARCHOS (انظر: فتحة بطاقة الذاكرة لمعرفة كيفية تركيب/إخراج بطاقة الذاكرة)، حدد السطر **SD/MMC card** [بطاقة SD/MMC] في الشاشة الأولى لوضع مستعرض الملفات.
- تستطيع الآن الاستعراض عبر محتويات البطاقة. في مستعرض الملفات، تظهر كل الملفات والمجلدات.

٤,١ التنقل

أدوات التحكم في شاشة اللمس



- تستطيع سحب شريط التمرير لأعلى وأسفل للتمرير عبر قائمة الملفات لأعلى وأسفل. تستطيع أيضاً التمرير بشكل أسرع بالنقر فوق أو أسفل المؤشر في شريط التمرير.

- لفتح ملف أو مجلد، انقر فوقه لتمييزه، ثم انقر فوقه مرة أخرى.
- للانتقال بين اللوحتين اليمنى واليسرى، انقر فوق  أو انقر مباشرة فوق اللوحة التي ترغب في تمييزها.
- لتنفيذ وظيفة عنصر قائمة، اضغط على الرمز الخاص بها فقط. لعرض الوصف النصي للرمز، انقر فوق كلمة **menu**.
- تستطيع الرجوع مستوى واحد في التسلسل بالنقر فوق  (انظر رقم ١). أينما كنت في التسلسل، تستطيع الرجوع مباشرة إلى الشاشة الرئيسية بالضغط على رمز الخروج.

أدوات التحكم في الأزرار

605

405

- الضغط مرة واحدة: الرجوع مستوى واحدًا في التسلسل
- الضغط مع الاستمرار: يؤدي ذلك إلى الخروج من مستعرض الملفات والرجوع مباشرة إلى الشاشة الرئيسية.
- لفتح ملف أو مجلد
- للتمرير لأعلى في قائمة الملفات بشكل أسرع
- اليسار: الرجوع مستوى واحد في تسلسل المجلد
- أعلى/أسفل: للتمرير لأعلى وأسفل في قائمة الملفات
- للتمرير لأسفل في قائمة الملفات بشكل أسرع
- لانتقال بين اللوحتين اليمنى واليسرى.
- عرض عناصر القائمة المتوفرة
- زيادة/تخفيض مستوى الصوت



OK



menu



عناصر قائمة المستعرض

لاحظ أن بعض عناصر القائمة السابقة ربما لا تظهر في حالة عدم توفرها للملف أو المجلد المميز.

"المعلومات"

- يعرض مربع رسالة يحتوي على المعلومات الخاصة بالملف المميز. 

"إنشاء مجلد"

- لإنشاء مجلد في الموقع الحالي. 
- ستضطر إلى إدخال اسم المجلد باستخدام لوحة المفاتيح الافتراضية (انظر: استخدام لوحة المفاتيح الافتراضية).

"إدارة الملفات"

- **Rename** [إعادة التسمية]: يتيح لك هذا الخيار تغيير اسم الملف أو المجلد المميز باستخدام لوحة المفاتيح الافتراضية. انظر: استخدام لوحة المفاتيح الافتراضية.
- **Delete** [حذف]: يتيح حذف الملف أو المجلد المميز (وكل محتوياته). تظهر شاشة تأكيد.

"نسخ"

- **Copy** [نسخ]: يتيح لك نسخ الملف أو المجلد المميز إلى الموقع المحدد في لوحة المستعرض الأخرى.
- **Copy all files** [نسخ كل الملفات]: يتيح لك نسخ كل الملفات بالمجلد الحالي إلى الموقع المحدد في لوحة المستعرض الأخرى.
- **Move** [نقل]: يتيح لك نقل الملف أو المجلد المميز إلى الموقع المحدد في لوحة المستعرض الأخرى.

نسخ الملفات والمجلدات ونقلها

- في اللوحة اليسرى، ميز الملف/المجلد المطلوب نسخه أو نقله.
- في اللوحة اليمنى، انتقل إلى الموقع المطلوب نسخ الملف/المجلد إليه.
- ارجع إلى اللوحة اليسرى، وحدد عنصر القائمة **Copy** [نسخ]، ثم اختر **Copy** [نسخ] أو **Copy all files** [نسخ كل الملفات] أو **Move** [نقل] حسب الإجراء الذي تقوم به.

٤,٢ استخدام لوحة المفاتيح الافتراضية

لوحة المفاتيح الافتراضية عبارة عن واجهة تتيح لك كتابة نص، على سبيل المثال إعادة تسمية ملف أو مجلد أو عندما تريد إعطاء عنوان لقائمة التشغيل التي قمت بإنشائها.

١. الاسم الحالي للمجلد/الملف
٢. رمز الخروج
٣. لحذف الحرف الموجود قبل المؤشر
٤. مفتاح Shift
٥. مفتاح Alt/Alt الأخضر: لتمكين/تعطيل الوظائف الثانوية الخضراء على المفاتيح
٦. نقل المؤشر يساراً حرفاً واحداً
٧. نقل المؤشر يميناً حرفاً واحداً
٨. حفظ الاسم.

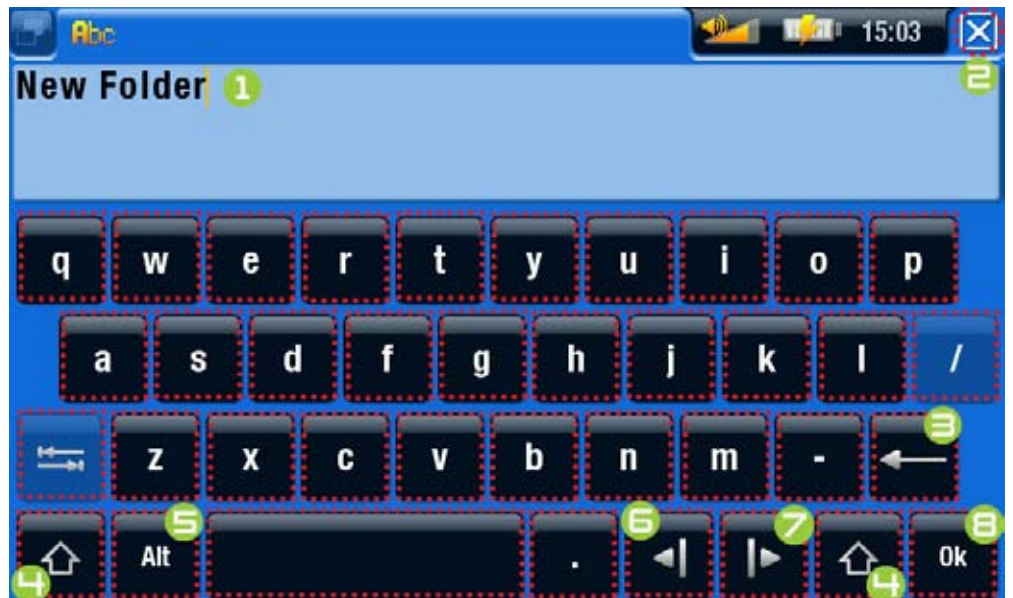









- ربما يختلف شكل لوحة المفاتيح الافتراضية حسب الطراز.
- إذا كان أحد المفاتيح شفافاً، فهذا يعني أنه معطل ولا يمكن استخدامه.

- لإدخال حرف، انقر فوق المفتاح المناظر.
- للخروج من لوحة المفاتيح دون الحفظ، انقر فوق  (انظر رقم ٢ في الشاشة السابقة).
- عندما تكون راضيًا عن الاسم، انقر فوق المفتاح **OK** (انظر رقم ٩) لحفظه والخروج من لوحة المفاتيح. تظهر شاشة تأكيد.

أدوات التحكم في أزرار لوحة المفاتيح



لإغلاق لوحة المفاتيح دون حفظ		
لإدخال الحرف المميز		
نفس مفتاح Shift		
للانتقال من مفتاح إلى آخر		
نفس مفتاح Alt/Alt الأخضر (حسب الطراز)		
-		
-		
-		

٣, ٤ استخدام مستعرض الملفات أثناء الاستماع إلى الموسيقى

تستطيع استعراض الملفات أثناء الاستماع إلى الموسيقى

- اختر عنصر القائمة **ARCHOS home screen** [الشاشة الرئيسية لجهاز ARCHOS] أثناء الاستماع إلى إحدى الأغاني.
- في الشاشة الرئيسية، حدد رمز **Files** [الملفات] لدخول مستعرض الملفات وبدء الاستعراض عبر الملفات.
- للرجوع إلى شاشة تشغيل الموسيقى، انتقل إلى الشاشة الرئيسية وحدد رمز **Music** [الموسيقى].

٤,٤ الاستعراض عبر أجهزة الكمبيوتر الأخرى في الشبكة

705 605

- عند الاتصال بشبكة Windows® تستطيع استعراض * المجلدات المشاركة للمكونات الأخرى في الشبكة باستخدام مستعرض ملفات ARCHOS.
- من الشاشة الرئيسية، حدد رمز **Files** [الملفات]. في اللوحة اليسرى من المستعرض، حدد السطر الأول في القائمة (**Network** [الشبكة]). سيقوم الجهاز بالاتصال بنقطة اتصال WiFi، ثم يبحث عن أجهزة كمبيوتر أخرى في شبكة Windows®. تستطيع اختيار جهاز كمبيوتر وبدء الاستعراض عبر المجلدات المشاركة.

* إذا كان أحد أجهزة الكمبيوتر ذا مجلدات مشاركة يحتوي على اسم مستخدم وكلمة سر لشبكة Windows®. فستطلب الشبكة إدخال اسم المستخدم وكلمة السر الخاصة بهذه المجلدات المشاركة قبل أن تتمكن من الوصول إلى محتويات المجلد.



باستخدام مستعرض جهاز ARCHOS المزدوج، ستتمكن من تشغيل ملفات الوسائط أو نقل أي ملفات من الكمبيوتر الموجود على الشبكة إلى الجهاز. تستطيع أيضًا نقل الملفات من المجلد المشترك المحمي من الكتابة بالكمبيوتر (انظر نسخ الملفات والمجلدات ونقلها).

في حالة عدم تمكن اتصال WiFi أو إذا لم تكن على اتصال بإحدى الشبكات. سيقوم الجهاز بالبحث عن الشبكات المتوفرة والاتصال بشبكة معروفة أو عرض قائمة بالشبكات المتوفرة بحيث تستطيع الاتصال بإحداها.

٤,٥ استخدام PDF READER

- يحتوي جهاز ARCHOS على برنامج PDF Reader مع دعم ارتباط تشعبي.
- في المستعرض، يتم عرض ملفات PDF باستخدام رمز PDF.
- لعرض مستند بتنسيق PDF، ميز مستند PDF في مستعرض الملفات وافتحه.

تنبيه: ربما لا يحتوي برنامج PDF Reader الموجود بجهاز ARCHOS على كل مميزات PDF. على سبيل المثال، لن تتمكن من فتح ملفات PDF المحمية بكلمة سر.

أدوات تحكم شاشة لمس PDF

705

605

- لاتباع ارتباط (مخطط أحمر/أزرق)، كل ما عليك هو النقر فوقه.
- لعرض طبقة قائمة أثناء عرض مستند بتنسيق PDF، انقر مرة واحدة في الركن الأيمن السفلي للشاشة.
- للانتقل إلى الصفحة التالية/السابقة، انقر فوق عنصر القائمة **Next/Previous page** [الصفحة التالية/السابقة]
- للخروج من برنامج PDF Reader، انقر فوق .

أدوات تحكم زر PDF

605

405

- أول ضغطة: لتكبير المستند على العرض (في حالة تكبيره/تصغيره)
- ثاني ضغطة: للخروج من برنامج PDF Reader

لاتباع الرابط المميز

الصفحة السابقة

للانتقال في الصفحة الحالية

الصفحة السابقة

-

عرض عناصر القائمة المتوفرة

-



اتباع الارتباطات التشعبية

- تحتوي بعض مستندات PDF على ارتباطات تشعبية (على سبيل المثال، جدول محتويات وارتباطات بمواقع ويب خارجية وما إلى ذلك).
- تتم إحاطة الارتباطات بمخطط أزرق. تتم إحاطة ارتباط مميز (الارتباط النشط) بمخطط أحمر.
- إذا كنت تريد الرجوع إلى الصفحة السابقة (حيث "نقرت" فوق الرابط)، فحدد عنصر القائمة **Link back** [ارتباط الرجوع].

لاحظ أن الارتباطات التشعبية التي تشير إلى مستند خارجي أو إلى URL ربما لا تعمل.

عناصر قائمة PDF READER

Hide text overlay [إخفاء طبقة النص]

- يؤدي إلى إخفاء كل الرسوم الموجودة في الطبقة (شريط الحالة وعناصر القائمة وما إلى ذلك) لكي تعرض فقط مستند PDF.

Zoom [التكبير/التصغير]

- يتيح لك ضبط مستوى التكبير/التصغير.

Next Page [الصفحة التالية]

- ينتقل إلى الصفحة السابقة بالمستند.

Previous Page [الصفحة السابقة]

- ينتقل إلى الصفحة التالية بالمستند.

Link back [رتباط الرجوع]

- سيقوم بإرجاعك إلى الصفحة التي أتيت منها.
- يظهر فقط عندما تكون فقط اتبعت رابطاً في وقت سابق.

Go to page [الانتقال إلى صفحة...]

- يتيح لك تحديد صفحة معينة.
- استخدم الزرين الأيسر/الأيمن لتحديد رقم صفحة.
- حدد OK للانتقال إلى هذه الصفحة.

٥. الاتصال بشبكة WIFI

605

705

يستطيع جهاز ARCHOS الاتصال بعدد من الشبكات اللاسلكية. سوف تجد أدناه الإجراءات الخاصة بالاتصال بشبكات WiFi المختلفة.



٥,١ إجراء اتصال WIFI

كيفية تحسين استقبال WIFI

لتحسين استقبال WiFi بالجهاز، تجنب وضع أصابعك أمام منطقة هوائي WiFi.



ARCHOS 705 WiFi



ARCHOS 605 WiFi

تمكين WIFI

من الشاشة الرئيسية، حدد عنصر القائمة **Enable WiFi** [تمكين WiFi] . سيقوم الجهاز بالبحث عن شبكات WiFi المتوفرة.

• في المرة الأولى التي تستخدم فيها الجهاز، تظهر الرسالة **No configured network found** [لا توجد شبكة مهيأة]. حدد الخيار **View available networks** [عرض الشبكات المتوفرة]، وسيتم عرض قائمة بالشبكات المتوفرة.

• **Could not connect to any WiFi network!** [تعذر الاتصال بأي شبكة WiFi!]، حدد **View available networks** [عرض الشبكات المتوفرة]، وستظهر قائمة بالشبكات المتوفرة. بمجرد الاتصال بشبكة WiFi، سيتحول رمز شريط الحالة  (WiFi غير متصلة) إلى  (WiFi متصلة). لا يوجد رمز شريط حالبة في حالة عدم تمكين WiFi.

عندما تدخل تطبيقاً يستخدم شبكة WiFi (Web Browser و ARCHOS Content Portal وما إلى ذلك. انظر: ميزات WiFi) سيحاول جهاز ARCHOS الاتصال بشبكة WiFi. في حالة اكتشاف شبكة مهيأة، سيقوم جهاز ARCHOS بالاتصال تلقائياً بالشبكة. ثم يقوم بتشغيل التطبيق.

قائمة الشبكات المتوفرة

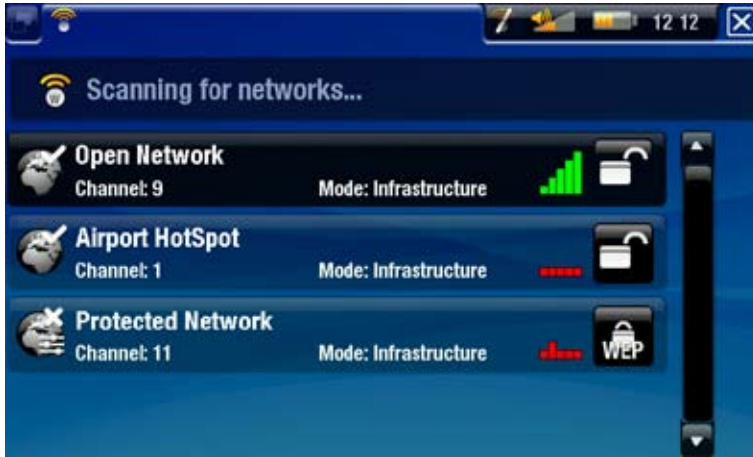

- تعرض قائمة الشبكات المتوفرة كل الشبكات اللاسلكية الموجودة في نطاق الجهاز.
- يتم تحديث القائمة تلقائيًا على الفور.
- في قائمة الشبكات المتوفرة، ستري مع كل شبكة المعلومات التالية:



١. حالة التهيئة:  الشبكة المهيأة  شبكة غير مهيأة
٢. اسم الشبكة، (SSID)، في حالة بثها (في حالة عدم بث SSID ستتم مطالبتك بإدخاله في شاشة التهيئة التالية)
٣. قوة الإشارة.
٤. نوع مفتاح التشفير المطلوب:  شبكة مفتوحة (بلا مفتاح)  مفتاح WEP  مفتاح WPA  مفتاح WPA2
٥. القناة المستخدمة بواسطة الشبكة.
٦. نوع الشبكة (Infrastructure أو Ad-Hoc). شبكات Ad-Hoc غير مدعومة في الوقت الحالي.
 - حدد الشبكة التي ترغب في الاتصال بها (الشبكة اللاسلكية المحلية أو نقطة الاتصال المجانية).
 - ستنتقل إلى شاشة التهيئة الخاصة بهذه الشبكة، حيث ستضطر إلى إدخال بعض المعلومات لإعداد الاتصال بهذه الشبكة.

٢, ٥ تهيئة شبكة WIFI

للاتصال بشبكة لاسلكية، سيحتاج جهاز ARCHOS بعض المعلومات المعينة الخاصة بالشبكة. سيقوم الجهاز تلقائيًا بالتقاط بعض المعلومات المعينة التي يحتاجها من نقطة اتصال WiFi. تستطيع إدخال باقي

المعلومات يدويًا في شاشة تهيئة الشبكة، كما هو معروض في الأقسام التالية.

لاحظ أن الجهاز سيتذكر معلومات الاتصال بالشبكة التي تقوم بإدخالها. لإعادة استخدامها والاتصال تلقائيًا بالشبكة عندما تكون في النطاق.

الشبكات المفتوحة

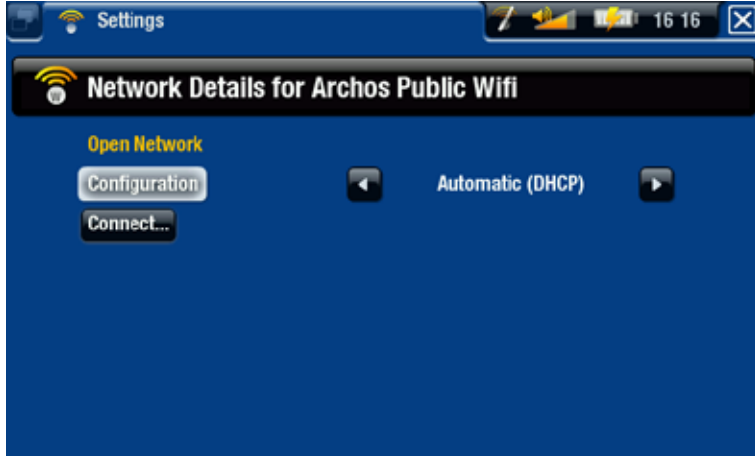

- لا تتطلب الشبكات المفتوحة مفتاح مصادقة.
- في حالة تشغيل التهيئة التلقائية للشبكة (DHCP)، كل ما عليك هو النقر فوق زر **Connect** [اتصال]، وسيقوم جهاز ARCHOS بالاتصال بهذه الشبكة، شريطة أن تكون الإشارة ذات قوة كافية.

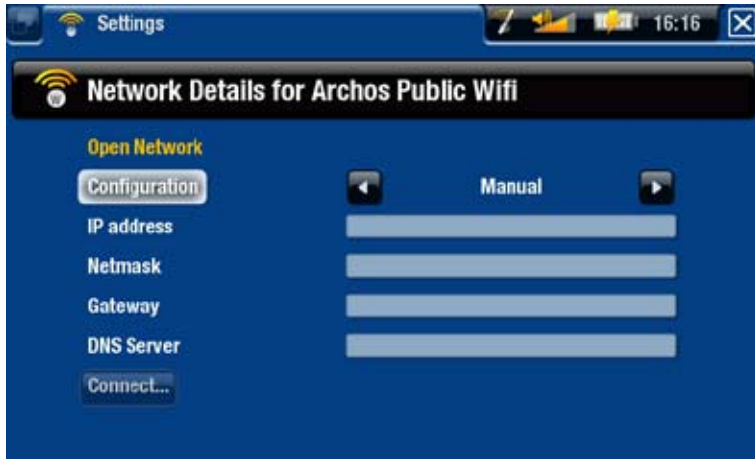

- إذا كانت الشبكة تحتاج إلى التهيئة اليدوية، فاستخدم السهم الأيمن/الأيسر لتحديد الإعداد **Manual** [يدوي] في المحدد **Configuration** [تهيئة].
- تظهر المحددات الأخرى: يمكن الحصول على المعلومات المطلوبة من الشخص الذي يدير الشبكة.

بعد الانتهاء من إدخال كل المعلومات، انقر فوق زر **Connect** [اتصال]، وسيقوم جهاز ARCHOS بالاتصال بهذه الشبكة، شريطة أن تكون الإشارة ذات قوة كافية.

الشبكات المحمية (WPA أو WPA2 KEY أو WEP)



- تتطلب الشبكات المحمية مفتاح تشفير للاتصال بها.
- سيقوم الجهاز باكتشاف نوع المفتاح (WEP أو WPA أو WPA2) تلقائيًا.
- يمكن الحصول على باقي المعلومات المطلوبة من الشخص الذي يدير الشبكة.

ستضطر إلى تحديد الإعدادات التالية:

Key length [قوة المفتاح] (لشبكات WEP فقط)

- يمكن أن يكون مفتاح المصادقة بطول ١٠ أحرف (٦٤ بت) أو ٢٦ حرفاً (١٢٨ بت)

Key format [تنسيق المفتاح] (لشبكات WEP فقط)

- في بعض الحالات ربما تحتاج إلى تغيير تنسيق المفتاح لإدخال عبارة المرور/كلمة المرور. ارجع إلى المستندات التي كانت مرفقة بمودم أو جهاز توجيه WiFi.

Key [المفتاح] (WPA أو WEP)

- أدخل مفتاح المصادقة.
- ستنتقل إلى لوحة المفاتيح الافتراضية (انظر: استخدام لوحة المفاتيح الافتراضية).
- أدخل المفتاح وانقر فوق **OK**.

Authentication [المصادقة] (لشبكات WEP فقط)

- يمكن أن يعتمد أسلوب مصادقة الشبكة على **Open System (default)** [النظام المفتوح (الافتراضي)] أو **Shared Key** [المفتاح المشترك].

Configuration [المصادقة]

- يمكن أن تكون **Automatic (DHCP)** [تلقائية (DHCP)] أو **Manual** [يدوية].
- في حالة اختيار **Automatic (DHCP)** [تلقائية (DHCP)]، فلن تضطر إلى إدخال أي معلومات إضافية. كل ما عليك هو استخدام زر **Connect** [اتصال]، وسيقوم جهاز ARCHOS بالاتصال بهذه الشبكة، شريطة أن تكون الإشارة قوية بدرجة كافية.
- إذا كان يجب أن تقوم بتهيئة الشبكة يدوياً، فحدد إعداد **Manual** [يدوية]. تظهر محددات أخرى: يمكن الحصول على المعلومات المطلوبة من الشخص الذي يدير الشبكة.

بعد الانتهاء من إدخال كل المعلومات، استخدم زر **Connect** [اتصال]، وسيقوم جهاز ARCHOS بالاتصال بهذه الشبكة، شريطة أن تكون الإشارة ذات قوة كافية.

الشبكات المرشحة: إذا كان مدير الشبكة يتيح لأجهزة معينة الاتصال بالشبكة (معروف باسم ترشيح عنوان MAC)، تستطيع تقديم عنوان MAC الخاص بجهاز ARCHOS لمدير الشبكة. لمعرفة عنوان MAC، حدد عنصر القائمة **Settings** [الإعدادات] من الشاشة الرئيسية، ثم اختر **System** [النظام]. انظر: إعدادات **System** [النظام].

605

705

٦. مميزات WIFI



عند الاتصال بشبكة WiFi، يتيح لك جهاز ARCHOS:

- تأجير أو شراء كل مواد الموسيقى/الفيديو على الإنترنت من خلال ARCHOS Content Portal. انظر: بوابة محتوى ARCHOS.
- استعرض الويب باستخدام البرنامج المساعد Web Browser الاختياري، المتوفر على موقع الويب www.archos.com. انظر القسم التالي.
- لتشغيل ملفات الوسائط المشاركة المخزنة على أجهزة الكمبيوتر على الشبكة. انظر: تشغيل ملفات الوسائط المشاركة في الكمبيوتر.

٦,١ استعراض الويب

لاستعراض الويب، ستحتاج إلى استخدام البرنامج المساعد Web Browser، والمتوفر على موقع الويب www.archos.com. باستخدام مستعرض الإنترنت، المعد خصيصًا لجهاز ARCHOS، ربما تتمكن من استعراض مواقع الويب* واستخدام البريد الإلكتروني القائم على الويب وتنزيل المحتوى وما إلى ذلك.



*يدعم محتوى *Flash™* و *Javascript*. جهاز *Java* الافتراضي غير مدعوم.

تشغيل مستعرض الويب

من الشاشة الرئيسية، حدد رمز **Web** [الويب].

- إذا كنت على اتصال بالشبكة بالفعل، سيتم فتح مستعرض الويب ببساطة، وتستطيع استعراض الويب.
- في حالة عدم تمكين اتصال WiFi أو إذا لم تكن على اتصال بإحدى الشبكات، سيقوم الجهاز بالبحث عن الشبكات المتوفرة والاتصال بشبكة معروفة أو عرض قائمة بالشبكات المتوفرة بحيث تستطيع الاتصال بإحداها.
- يرجى ملاحظة: لا تتيح كل الشبكات اللاسلكية الاتصال بالإنترنت. بعض شبكات WiFi تقوم فقط بربط العديد من أجهزة الكمبيوتر مع بعضها البعض، دون الاتصال عبر الإنترنت.

في حالة عدم ضبط الوقت والتاريخ بشكل صحيح، فرما لن تتمكن من الاتصال بصفحات ويب معينة (انظر: إعدادات *Clock* [الساعة]). في حالة اختيار ضبط الساعة تلقائيًا عند توصيل جهاز ARCHOS بشبكة WiFi، ستحتاج إلى تحديد البلد والمدينة/المنطقة (انظر: إعدادات *Language (and Region)* [اللغة (والمنطقة)]).

استخدام مستعرض الويب

- تستطيع استخدام مستعرض الويب لقراءة البريد الإلكتروني القائم على الويب وعرض مواقع الويب وتنزيل المستندات من الإنترنت.
- سوف تختفي طبقة القائمة بعد عدة ثوانٍ.

- يستخدم مستعرض الويب طريقة "الاستعراض بعلامات التبويب". تستطيع فتح العديد من الصفحات في نفس الوقت. ستظهر الصفحات في منطقة علامات التبويب، في الركن الأيسر العلوي للشاشة. في حالة فتح العديد من الصفحات، كل ما عليك هو الضغط على علامة التبويب للوصول إلى الصفحة المطلوبة. انظر القسم التالي.



أدوات التحكم في شاشة لمس مستعرض الويب

- تستطيع استخدام قلم التأشير لتمرير صفحة الويب الحالية أفقيًا أو رأسيًا. لفتح أحد الارتباطات، كل ما عليك هو فتحه.
- للتبديل بين علامات التبويب المتوفرة، انقر فوق  أو انقر مباشرة فوق علامة التبويب المناظرة.
- لعرض عناصر القائمة المتوفرة، انقر فوق كلمة **menu**.
- عند عرض العديد من علامات التبويب، انقر فوق  لإغلاق علامة التبويب الحالية أو اضغط مع الاستمرار على الرمز لإغلاق مستعرض الويب والرجوع مباشرة إلى الشاشة الرئيسية. في حالة وجود علامة تبويب واحدة فقط، انقر فوق  للخروج من مستعرض الويب.

أدوات تحكم زر مستعرض الويب

605

- عند عرض العديد من علامات التبويب: اضغط مرة واحدة لإغلاق علامة التبويب الحالية. اضغط مع الاستمرار لإغلاق مستعرض الويب والرجوع مباشرة إلى الشاشة الرئيسية.

- عند وجود علامة تبويب واحدة فقط: اضغط مرة واحدة لإغلاق مستعرض الويب.

للتحقق (زر الإدخال)

انتقل إلى الصفحة التالية التي قمت باستعراضها

التمرير لليساار/لليمين/الأعلى/لأسفل

انتقل إلى الصفحة السابقة التي قمت باستعراضها

انتقل إلى علامة التبويب التالية

عرض عناصر القائمة المتوفرة

زيادة/تخفيض مستوى الصوت



عناصر قائمة المستعرض

Reload / Stop [إعادة التحميل/إيقاف]

- سيؤدي إلى إيقاف تحميل صفحة الويب، في حالة تحميلها في الوقت الحالي.
- سيؤدي إلى تحديث صفحة الويب الحالية، في حالة توقفها عن التحميل.

Navigation [التنقل]

- **Forward** [للأمام]: انتقل إلى الصفحة التالية التي قمت باستعراضها.
- **Back** [رجوع]: انتقل إلى الصفحة السابقة التي قمت باستعراضها.

Zoom [التكبير/التصغير]

- يغير طريقة عرض صفحة الويب. حدد وضع التكبير/التصغير.

Go to [الانتقال إلى صفحة]

- **Enter URL...** [إدخال URL...]: يتيح لك إدخال عنوان موقع الويب الذي ترغب في زيارته. أدخل العنوان باستخدام لوحة المفاتيح الافتراضية (انظر: استخدام لوحة المفاتيح الافتراضية). حدد **OK** لفتح موقع الويب في الإطار الحالي أو حدد **Open in new tab** [فتح في علامة تبويب جديدة] في الإطار الجديد.

- **Search...** [بحث...]: يتيح لك البحث عن العنوان في إحدى محركات البحث المهيأة. أدخل الكلمات الأساسية باستخدام لوحة المفاتيح الافتراضية (انظر: استخدام لوحة المفاتيح الافتراضية). حدد **OK** لفتح النتائج في الإطار الحالي أو حدد **Open in new tab** [فتح في علامة تبويب جديدة] في إطار جديد.

Favorites [المفضلات]

- سيفتح إدارة **Favorites** [المفضلات]. هنا تستطيع إضافة المفضلات أو إعادة تسميتها أو حذفها. حدد أحد المواقع المفضلة واستخدم عنصر القائمة **Open in new tab** [فتح في علامة تبويب] لفتح صفحة الويب المناظرة في إطار جديد.

Settings [الإعدادات]

- سيفتح شاشة إعدادات **Web Browser** [مستعرض الويب]. هنا تستطيع تقرير ما إذا كنت ستقبل/تتجاهل الإطارات المنبثقة وتعطيل/تشغيل محتوى الفلاش وحذف ملفات تعريف الارتباط وتاريخ الإنترنت.

يرجى ملاحظة أن بعض مميزات الويب تتطلب برنامج مساعد خاص أو أدوات التحكم في *Active X* ربما لا تعمل في هذا الإصدار المميز من *Web Browser*.

٢, ٦ تشغيل ملفات الوسائط المشاركة في الكمبيوتر.

- عند الاتصال بشبكة WiFi المحلية، يتيح لك جهاز ARCHOS إمكانية مشاهدة الوسائط (الفيديو أو الموسيقى أو الصور الفوتوغرافية) المخزنة في مكتبة Windows Media® بالكمبيوتر مباشرة على الجهاز الخاص بك.
- للقيام بهذا العمل، ستحتاج إلى اتصال بشبكة WiFi وبرنامج Windows Media® Player 11 أو إصدار أحدث* مثبت على الكمبيوتر.

- يعتبر ذلك مفيداً بوجه خاص عندما يتوفر لديك مكتبة كبيرة من ملفات الموسيقى والفيديو ولا تستطيع أن تستوعبها جميعاً على القرص الصلب المحلي لجهاز ARCHOS.
- يستخدم جهاز ARCHOS معيار UPnP (التوصيل والتشغيل العام) لتدفق ملفات الوسائط المشاركة من مكتبة Windows Media® بالكمبيوتر.



تدفق أو ملفات الفيديو المشاركة بالكمبيوتر وعرضها على التلفزيون

* إذا كنت لا تستطيع تثبيت إصدار Windows Media® Player 11 أو إصدار أحدث، يمكن الوصول إلى ملفات الكمبيوتر وتدفقها من مستعرض ملفات جهاز ARCHOS. انظر الاستعراض عبر أجهزة الكمبيوتر الأخرى في الشبكة.

إعداد خيارات مشاركة برنامج WINDOWS MEDIA® PLAYER

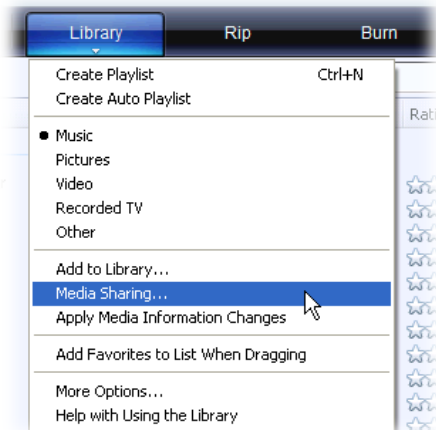

١. وصل جهاز ARCHOS بشبكة WiFi (انظر: الاتصال بشبكة WiFi).

٢. قم بتوصيل جهاز الكمبيوتر بنفس شبكة WiFi وابدأ تشغيل برنامج Windows Media® Player أو إصدار أحدث.

٣. انقر فوق علامة التبويب **Library** [مكتبة] وحدد **Media sharing...** [مشاركة الوسائط ...]



٤. انقر فوق مربع الاختيار **Share my media to** [مشاركة الوسائط مع] وانقر فوق **OK** [موافق]. يجب أن يظهر رمز ARCHOS في الإطار، ويظهر رمز التحذير بجواره*.

* تنبيه: في أول مرة يتم فيها إعداد خيارات المشاركة، ربما يستغرق ظهور رمز ARCHOS على الكمبيوتر دقيقتين.

٥. حدد رمز ARCHOS وانقر فوق زر **Allow** [سماح].

٦. لتعديل إعدادات المشاركة، انقر فوق **Settings** [الإعدادات]. على سبيل المثال، تستطيع إدخال اسم ملفات الموسيقى المشاركة. عندئذٍ سوف ترى هذه الاسم على جهاز ARCHOS. انقر فوق **OK** [موافق] لحفظ التعديلات.

٧. انقر فوق **OK** [موافق] لإغلاق إطار **Media Sharing** [مشاركة الوسائط].

٨. تستطيع الآن إغلاق برنامج Windows Media® Player، وبدء عرض ملفات الوسائط المشاركة مباشرة على جهاز ARCHOS (انظر القسم التالي).

تشغيل ملفات الوسائط المشاركة على جهاز ARCHOS

يجب توصيل الكمبيوتر بنفس شبكة WiFi المتصل بها جهاز ARCHOS. كما يجب أن تقوم بتهيئة خيارات مشاركة Windows Media® Player (انظر القسم السابق).

١. في جهاز ARCHOS، ادخل وضع الفيديو أو الموسيقى أو الصور الفوتوغرافية.

٢. ستلاحظ أن أول عنصر في القائمة هو ملفات الوسائط المشاركة: **Network "UPnP"** [الشبكة UPnP]. افتح هذا العنصر لبدء استعراض الأجهزة وأجهزة الكمبيوتر التي تتشارك ملفات الوسائط المتعددة الخاصة بها على شبكة WiFi.

٣. إذا أدخلت اسمًا لملفات الوسائط المتعددة المشاركة على برنامج Windows Media® Player، فإنه يجب أن يظهر. افتحه وسترى كل ملفات الفيديو أو الأغاني أو الصور الفوتوغرافية المشاركة.

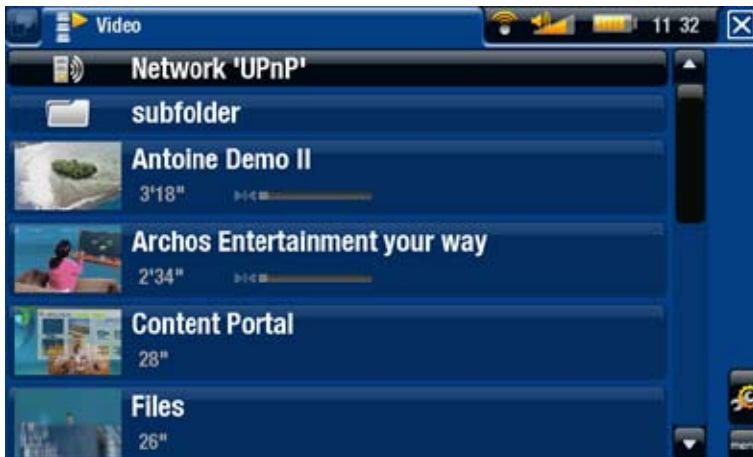

- إذا كنت في وضع الفيديو، سيتاح لك الوصول إلى كل ملفات الفيديو المخزنة في مكتبة برنامج Windows Media® على الجهاز.
- بنفس الطريقة، يتيح لك ضعا الموسيقى والصور الفوتوغرافية الوصول إلى كل ملفات الموسيقى/الصور الفوتوغرافية المخزنة في مكتبة برنامج Windows Media® على الكمبيوتر.

ملاحظة: ربما تكون هناك بعض ملفات الفيديو ذات الجودة العالية وتتطلب هذه الملفات سرعة نقل عالية للبيانات عبر شبكة WiFi. إذا كان جهاز ARCHOS بعيداً عن صندوق WiFi، فرما تكون سرعة الاتصال منخفضة بما لا يسمح بتدفق بعض ملفات الفيديو من الكمبيوتر إلى جهاز ARCHOS والتلفزيون.

٦,٣ بوابة ARCHOS CONTENT PORTAL

- إن بوابة ARCHOS Content Portal عبارة عن متجر إنترنت يوفر لك العديد من شركاء الموسيقى والفيديو. حيث تتيح لك هذه البوابة الوصول إلى محتوى الفيديو والموسيقى المجاني أو القابل للتأجير أو البيع. لا تحتاج إلى كمبيوتر، حيث إن الوسائط تتدفق مباشرة من الإنترنت إلى جهاز ARCHOS.
- أو في حالة توصيل جهاز ARCHOS بوحدة DVR Station Gen 5 ستتمكن من تحديد محتوى الوسائط بالإنترنت مباشرة من التلفزيون.



١. لتنشيط بوابة ARCHOS Content Portal، ستحتاج إلى تسجيل منتج ARCHOS على الإنترنت من خلال موقع ويب ARCHOS (www.archos.com/register).

٢. تأكد من أنك قد قمت بتهيئة جهاز ARCHOS على شبكة WiFi (انظر: الاتصال بشبكة WiFi).

٣. حدد رمز Content Portal في جهاز ARCHOS لعرض متاجر الوسائط المتوفرة على الإنترنت وشراء ملفات الفيديو أو الأغاني.

٤. تستطيع أيضاً زيارة متجر ARCHOS على الإنترنت لشراء الإكسسوارات.

حسب سرعة الاتصال، تستطيع بدء تشغيل الفيديو/الأغنية التي قمت بشرائها أو تأجيرها أثناء تنزيلها. يتم حفظ ملفات الفيديو/الأغاني التي تحصل عليها من ARCHOS Content Portal في مجلدات "الفيديو"/"الموسيقى".

٧. نقل الملفات

٧,١ توصيل جهاز ARCHOS بالكمبيوتر

خطوات التوصيل

١. ركب كابل USB الخاص بجهاز ARCHOS في ARCHOS.
٢. وصل طرف USB بالكابل بالكمبيوتر.
٣. يظهر رمز ARCHOS على الكمبيوتر. * تستطيع الآن بدء نقل الملفات إليه.

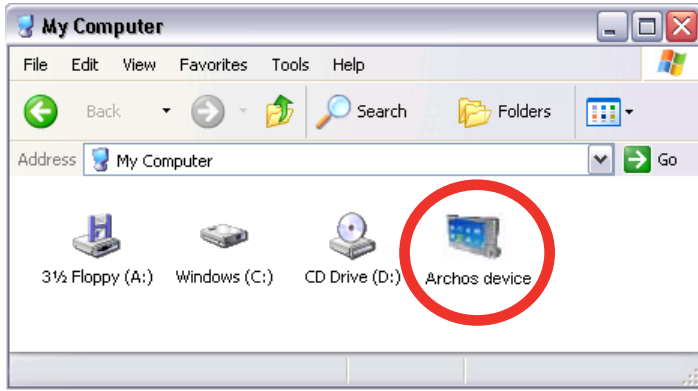

إذا لم يكن لديك برنامج *Windows Media® Player 10* أو إصدار أحدث على الكمبيوتر، سيطلب جهاز ARCHOS معرفة ما إذا كنت تريد شحن البطارية أو توصيله إلى جهاز للتخزين الكبير (قرص صلب). اختر التوصيل به.

وضع الملفات في جهاز ARCHOS

توجد طريقتان لنقل الملفات إلى جهاز ARCHOS.

١. انسخ ملفات الوسائط (الفيديو والموسيقى والصور الفوتوغرافية) باستخدام برنامج *Windows Media® Player 10* أو إصدار أحدث*:

* للحصول على أفضل أداء، نوصي بأن يقوم المستخدمون بالتحديث إلى برنامج *Media® Player 11* أو إصدار أحدث.

إن زر التزامن في برنامج *Windows Media® Player* هو زر "تزامن" في اتجاه واحد. سيضيف ملفات الفيديو والموسيقى والصور الفوتوغرافية إلى جهاز ARCHOS. سيتيح لك الحصول على نفس الوسائط الرقمية على جهاز ARCHOS كما هي في مكتبة الوسائط ببرنامج *Windows Media® Player*.



١. توصيل جهاز ARCHOS بالكمبيوتر. انظر توصيل جهاز ARCHOS بالكمبيوتر.
٢. على الكمبيوتر، ابدأ تشغيل برنامج Windows Media® Player.
٣. حدد علامة التبويب **Sync** [تزامن].
٤. اختر الملفات التي تريد نقلها.
٥. انقر فوق زر **Start Sync** [بدء المزامنة].
٦. سيتم نسخ ملفات الفيديو أو الأغاني أو الصور الفوتوغرافية مباشرة إلى مجلد **Video** [الفيديو] أو **Music** [الموسيقى] أو **Pictures** [الصور] بجهاز ARCHOS. انظر إرشادات تعليمات **Windows Media® Player** للحصول على المزيد من المعلومات.

٢. الطريقة الثانية هي استخدام برنامج **Windows® Explorer** لنسخ ولصق الملفات من الكمبيوتر إلى مجلد **Video** [الفيديو] أو **Music** [الموسيقى] أو **Pictures** [الصور] بجهاز ARCHOS.

لا تستطيع نسخ ملفات أكبر من ٢ جيجا بايت إلى جهاز ARCHOS نظراً لقيود نظام الملفات **FAT32**. للمستخدمين المتقدمين: في أوضاع اتصال "القرص الصلب للكمبيوتر" (الوضع ٢ و٣). فإن الحد الأقصى للحجم هو ٢ جيجا بايت لملفات **AVI** و٤ جيجا بايت لأي نوع آخر من الملفات. انظر: إعدادات **System** [النظام].

الفصل

عند فصل جهاز ARCHOS من الكمبيوتر، يقوم الجهاز تلقائياً بتحديث مكتبة **ARCLibrary**. بحيث تظهر ملفات الوسائط التي نسختها منذ فترة قصيرة في مكتبات الموسيقى والصور الفوتوغرافية.

Windows® XP أو إصدار أحدث و WMP10 أو إصدار أحدث

- تأكد من أنه لا يجري نقل أي بيانات بين جهاز ARCHOS والكمبيوتر (يكون ذلك بالتأكد من أن مؤشر HDD بجهاز ARCHOS لا يومض).
- والآن افصل كابل USB من جهاز ARCHOS و/أو الكمبيوتر.

Me أو Windows® 2000

لا تجذب الكابل في أي وقت! يجب فصل جهاز ARCHOS من الكمبيوتر قبل فصل كابل USB لتفادي فقدان البيانات أو تجمد الجهاز.



- بمجرد أن يتم الانتهاء من نقل كل الملفات المطلوبة، انقر فوق رمز "الإزالة بأمان" في صينية النظام، الموجودة بجوار الساعة.

Safely remove USB Mass Storage Device - Drive(E:)

2:39 PM

- انقر فوق رسالة **safely remove** [الإزالة بأمان].

Safe To Remove Hardware

The 'USB Mass Storage Device' device can now be safely removed from the system.

- ستظهر رسالة تخبرك بأن تستطيع الآن بأمان فصل الجهاز*. والآن افصل كابل USB بأمان من جهاز ARCHOS و/أو الكمبيوتر.

* إذا ظهرت رسالة تشير إلى أنه لا يمكن إزالة الجهاز، عليك إغلاق أي برنامج كمبيوتر ربما لا يزال يستخدم البيانات الموجودة على جهازك، على سبيل المثال برامج تشغيل الوسائط أو برنامج *Windows® Explorer*.

Mac® OS X

لا تجذب الكابل في أي وقت!

يجب فصل جهاز ARCHOS من الكمبيوتر قبل فصل كابل USB لتفادي فقدان البيانات أو تجمد الجهاز.

- على سطح المكتب، اسحب رمز ARCHOS تجاه سلة المهملات، والتي ستتحول إلى رمز خروج كبير.
- أسقط الرمز في رمز الخروج: سيختفي القرص الصلب لجهاز ARCHOS من على سطح المكتب.
- تستطيع الآن فصل كابل USB بأمان من جهاز ARCHOS و/أو الكمبيوتر.

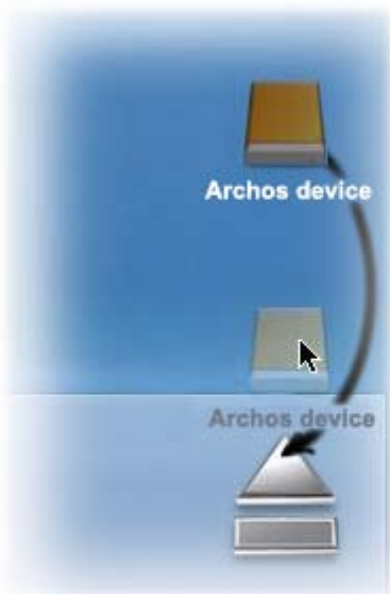
**Linux**

لا تجذب الكابل في أي وقت!

يجب فصل جهاز ARCHOS من الكمبيوتر قبل فصل كابل USB لتفادي فقدان البيانات أو تجمد الجهاز.

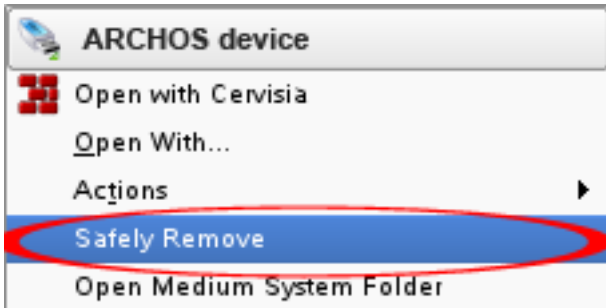

- في الكمبيوتر، انقر بزر الماوس الأيمن على رمز ARCHOS وحدد **Safely Remove** [إزالة بأمان].

- انتظر لحين اختفاء رمز ARCHOS، وافصل كابل USB بأمان من جهاز ARCHOS و/أو الكمبيوتر.

705 ٧, ٢ اتصال استضافة USB

- بفضل منفذ استضافة USB، تستطيع توصيل أجهزة USB متوافقة بجهاز، لنقل الملفات أو الصور إلى جهاز ARCHOS.

- يمكن أن تكون هذه الأجهزة من فئة التخزين الكبير (MSC)، على سبيل المثال الكاميرات الرقمية أو وحدات قراءة البطاقة أو الأقراص الصلبة الخارجية أو الكاميرات الرقمية التي تستخدم بروتوكول نقل الصور (PTP).

- افحص معلومات جهة التصنيع لمعرفة ما إذا كان الجهاز الخاص بك من فئة MSC أو PTP. الأجهزة التي ليست من فئة التخزين الكبير مثل الطابعات ومهايئات إيثرنت والماوس ولوحات المفاتيح وما إلى ذلك غير مدعومة.



لتوصيل جهاز USB بجهاز ARCHOS:

١. شغل جهاز ARCHOS.
٢. وصل الطرف "الصغير" بمهايئ USB المستضيف بجهاز ARCHOS (منفذ أ).
٣. وصل جهاز USB الخارجي (استخدم كابل USB قياسي عند الحاجة إلى ذلك) بالطرف الآخر لمهايئ USB المستضيف المرفق.
٤. شغل جهاز USB عند الضرورة (ارجع إلى المستندات الخاصة بجهاز USB الخارجي).
٥. يظهر إطار مستعرض مزدوج على جهاز ARCHOS: يظهر جهاز USB خارجي على اللوحة اليسرى، ويكون القرص الصلب لجهاز ARCHOS على اللوحة اليمنى.
٦. اتبع الإرشادات الواردة في قسم نسخ الملفات ونقلها لنسخ الصور أو الملفات إلى جهاز ARCHOS.

الفصل:

تأكد من أنه لا توجد عملية نقل (لا يجب أن يكون جهاز HDD يومض)، حدد عنصر القائمة **Remove Safely...** [إزالة بأمان...] (من مستعرض **File** [الملفات]) وافصل كابل USB في الطرف الآخر.

ملاحظة ١: ربما لا تتمكن من نسخ الملفات إلى جهاز USB خارجي من جهاز ARCHOS.
ملاحظة ٢: لا تستطيع توصيل جهاز ARCHOS بالكمبيوتر وتوصيل جهاز خارجي بجهاز ARCHOS في نفس الوقت.

٨. الإعدادات الرئيسية

في الشاشة الرئيسية، حدد عنصر القائمة **Settings** [الإعدادات]  واختر إعدادًا.

استخدام شاشة اللمس 705 605

- انقر فوق عنصر القائمة **Settings** [الإعدادات]  واختر إعدادًا لفتح الشاشة المطلوبة.
- عندما تكون في شاشة الإعدادات:
 - انقر فوق المحدد لتمييزه.
 - انقر فوق سهم اليمين/اليسار لتحديد إعداد مختلف.
 - عندما تكون قد انتهيت من ضبط الإعدادات، انقر فوق لحفظها والرجوع إلى الشاشة الرئيسية.
 - إن أمكن، انقر فوق سهم اليمين/اليسار للتمرير لأعلى وأسفل في الشاشة.

استخدام الأزرار 605 405

- لفتح شاشة الإعدادات، اضغط على الزر **menu** ، واستخدم لوحة التنقل لتمييز عنصر القائمة **Settings** [الإعدادات]  واضغط على **OK**.
- عندما تكون في شاشة الإعدادات:
 - استخدم أزرار التنقل لأعلى/أسفل لتمييز المحدد.
 - استخدم زري التنقل لتحديد إعداد مختلف.
 - عند الانتهاء من ضبط الإعدادات، اضغط على زر الخروج لحفظها والرجوع إلى الشاشة الرئيسية.
 - إن أمكن، استخدم زري التنقل لأعلى/أسفل للتمرير لأعلى وأسفل في الشاشة.

٨,١ إعدادات **SOUND** [الصوت]

تتيح لك هذه الشاشة ضبط إعدادات الصوت الخاصة بجهاز ARCHOS لكي تلائم تفضيلاتك الشخصية.



Built-in Speaker [مكبر الصوت الداخلي] 705 605

- **ON** [تشغيل] / **OFF** [إيقاف]: يظل مكبر الصوت الداخلي في وضع الإيقاف أو التشغيل بغض النظر عن توصيل سماعات الرأس.
- **Automatic** [تلقائي]: يتم إيقاف تشغيل مكبر الصوت الداخلي تلقائيًا عند توصيل سماعات الرأس أو توصيل جهاز ARCHOS بالوحدة الاختيارية DVR Station Gen 5.

Audio Output [خرج الصوت]

- تحديد ما إذا كان سيتم إخراج إشارة الصوت عبر **Analog Line-Out** [خرج الخط التناظري] أو واجهة **SPDIF** عند توصيله بالوحدة الاختيارية DVR Station Gen 5.

Bass Boost Level [مستوى تعزيز الجهير]

- لتعزيز مستوى تعزي الجهير.

Preset [إعداد مسبق]

- يتيح لك تحديد وضع الصوت سريعًا.

Set Equalizer [ضبط الموازن]

- يتيح لك تحديد وضع صوت مخصص سريعًا. حدد هذا الخيار لدخول شاشة الموازن (انظر القسم التالي).

Balance [التوازن]

- يتيح لك توازن الصوت بين القنوات الاستريو اليسرى واليمنى.

Reset [إعادة ضبط]

- لإعادة ضبط محددات الصوت إلى القيم الافتراضية.

شاشة EQUALIZER [الموازن]

- يحتوي جهاز ARCHOS على موازن ذي خمس موجات.

- حدد موجة (Bass [جهير] أو Mid.bass [جهير وسط] أو Mid range [نطاق الوسط] أو Mid treble [ثلاثي وسط] أو Treble [ثلاثي])، ثم استخدم سهم لأعلى/لأسفل لتغيير مستوى الكسب لنطاقات التردد هذه.

يوصى بتغيير هذه الإعدادات أثناء الاستماع للموسيقى، حتى يمكن تقدير التغيير الذي حدث على الصوت.

٨,٢ إعدادات **DISPLAY** [العرض]

[إعدادات LCD] LCD SETTINGS

LCD Backlight [الإضاءة الخلفية لـ LCD]
- لضبط مستوى الإضاءة الخلفية للشاشة الداخلية.

**Brightness/Contrast** [السطوع/التباين] **605**

- استخدم هذا الزر لضبط محددات العرض للشاشة الداخلية (التباين والسطوع وجاما).
- تستطيع أيضاً إعادة ضبط معلمات LCD على القيم الافتراضية (زر **Reset** [إعادة ضبط]).

Touch-Screen Calibration [معايرة شاشة اللمس] **705** **605**

- إذا كانت شاشة اللمس لا تستجيب بشكل ملائم، فاستخدم هذا الزر واتبع الإرشادات التي تظهر على الشاشة.

ARCHOS 705: إذا لم يعمل هذا أو إذا كنت لا تستطيع الوصول إلى إعدادات شاشة اللمس. تستطيع دفع معايرة شاشة اللمس (انظر: استعادة النظام).

LCD stability [استقرار LCD] **405**

- إذا كانت شاشة LCD تومض، فاستخدم هذا الزر للوصول إلى شاشة **LCD stability** [استقرار LCD].
- اضغط على زر التنقل لليساار/الييمين حتى تتوقف الشاشة عن الوميض.

[إعدادات TV] TV SETTINGS**TV Standard [إعداد التليفزيون القياسي]**

- اختر بين نظامي **NTSC (USA)** [NTSC الولايات المتحدة] و**PAL (Europe)** [PAL أوروبا]
- (حدد النظام المتوافق مع نظام التليفزيون في بلدك).

TV Format [تنسيق التليفزيون]

- **4:3** أو **16:9** - التنسيق المستخدم بواسطة جهاز التليفزيون لعرض الصور.
- الخيار **Wide screen** [شاشة عريضة] يصبح متاحًا عند ضبط المعيار **TV standard** [إعداد التليفزيون القياسي] على **PAL (Europe)** [PAL europe أوروبا].

TV Connection [اتصال التليفزيون]

- عند توصيل جهاز بالوحدة الاختيارية DVR Station Gen 5 (المتوفر في www.archos.com)، حدد نوع خرج الفيديو (**Composite** [المركب] أو **S-Video** أو **RGB**) اعتمادًا على كيفية توصيل الوحدة الاختيارية DVR Station Gen 5 بالتليفزيون.

٨,٣ إعدادات APPEARANCE [الشكل]**Picture name [اسم الصورة]**

- يتيح لك تحديد صورة لاستخدامها كصورة خلفية. حدد **None** [بلا] إذا كنت لا تريد استخدام أي صورة خلفية.
- تستطيع الاختيار بين كل الصور والخلفيات الافتراضية التي ضبطتها من قبل على أنها خلفيات.
- تستطيع ضبط صورة كخلفية من وضعي **Photo** [الصور الفوتوغرافية] و**Video** [الفيديو].

Theme color [الموضوع الملون]

- يحدد لون الموضوع للرموز (والخلفية في حالة تعطيل استخدام الخلفية).



[إلغاء] Cancel

- استخدم هذا الزر لإلغاء أي تغييرات قمت بها منذ دخول الشاشة.

٨,٤ إعدادات LANGUAGE (AND REGION) [اللغة (والمنطقة)][اللغة] Language

- اختر لغة.

- قم بزيارة www.archos.com لمعرفة توفر لغات أخرى. يتم تضمين لغات جديدة في البرنامج الثابت عند توفرها. انظر تحديث البرنامج الثابت.

[تحديد موقع] Select location  

- في حالة ضبط الساعة على **Automatic** [تلقائي] (انظر إعدادات *Clock* [الساعة])، حدد **Country** [البلد] و **City/Zone** [المدينة/المنطقة].

[WiFi منطقة] WiFi Region  

- يتم تهيئة ذلك تلقائيًا وفقًا لكيفية إعداد موقعك.

٨,٥ إعدادات TV CONTROL [التحكم في التلفزيون]

- هنا تستطيع إعداد وحدة إطلاق الأشعة تحت الحمراء لوحدة DVR Station لكي تتواصل مع الموالف. يتيح لك ذلك جدولة التسجيلات بسهولة من خلال دليل برنامج تلفزيون ARCHOS (EPG).
- انظر دليل الوحدة الاختيارية *DVR Station Gen 5*.

٨,٦ إعدادات CLOCK [الساعة]



في حالة استخدام الوحدة الاختيارية *DVR Station Gen 5* جداوله تسجيلات الفيديو على نظام التلفزيون. تأكد من ضبط الوقت والتاريخ على نحو صحيح!

Time Format [تنسيق الوقت]

- اختر بين 12h [١٢ ساعة] أو وضع 24h [٢٤ ساعة].

Time setting [إعداد الوقت] 705 605

- **Automatic [تلقائي]**: حدد هذه المعلمة إذا كنت تريد ضبط الساعة تلقائياً عند توصيل جهاز ARCHOS بشبكة WiFi. ستحتاج إلى تحديد موقعك في شاشة إعدادات **Language (and Region) [اللغة (والمنطقة)]** (انظر: إعدادات **Language (and Region) [اللغة (والمنطقة)]**).

- **Manual [يدوي]**: اختر هذا المحدد لضبط الوقت والتاريخ يدوياً. تظهر المحددات التالية: **Hour [الساعة]** و **Minute [الدقيقة]** و **Year [السنة]** و **Month [الشهر]** و **Day [اليوم]**.

Synchronize now [مزامنة الآن] 705 605

- في حالة ضبط محدد **Time setting [إعداد الوقت]** على **Automatic [تلقائي]**، استخدم هذا الزر لضبط الساعة تلقائياً من خلال شاشة WiFi.

- للقيام بذلك، يجب توصيل جهاز ARCHOS بإحدى شبكات WiFi.

تنبيه: في حالة عدم ضبط الوقت والتاريخ بشكل صحيح، فرما لن تتمكن من الاتصال بصفحات ويب معينة.

Hour [الساعة] و Minute [الدقيقة] و Year [السنة] و Month [الشهر] و Day [اليوم]

- تتيح لك هذه المحددات إعداد الوقت والتاريخ الحاليين يدوياً.

٨,٧ إعدادات POWER [الطاقة]



- تساعدك هذه الإعدادات على توفير طاقة البطارية، وبذلك يزيد العمر الافتراضي للبطارية.
- تستطيع ضبط إعدادات تشغيل البطارية وتشغيل توفير الطاقة (عند توصيل جهاز ARCHOS بإحدى وحدات DVR Station أو Mini Dock أو Gen 5 Battery Dock المزودة بالطاقة).

سيستهلك جهاز ARCHOS المزيد من الطاقة حيث تم إعداد هذه المحددات على قيم أعلى. عند تشغيل البطارية، يوصى بإعداد هذه المحددات على قيم أقل لتوفير الطاقة.

Device Complete Power Off [إيقاف تشغيل طاقة البطارية]

- إذا كنت لا تعتزم استخدام جهاز ARCHOS لفترة طويلة من الوقت، استخدم هذا الزر لإيقاف تشغيل الجهاز كاملاً، حتى لا يكون هناك استخدام للبطارية على الإطلاق.
- تستطيع أيضاً إغلاق الجهاز تماماً بالضغط على زر الطاقة حتى تظهر رسالة shutdown [إغلاق]. انظر وصف ARCHOS.

* في حالة تحرير زر الطاقة عند ظهور أول رسالة shutdown [الإغلاق]، سيستمر الزر في استخدام نسبة ضئيلة من طاقة البطارية للسماح ببدء التشغيل السريع.

تشغيل البطارية

Power Off [إيقاف الطاقة]

- الفترة الزمنية لعدم نشاط المستخدم قبل إيقاف الجهاز.
- لن يتم إيقاف تشغيل الجهاز خلال عرض شرائح أو تشغيل الصوت/الفيديو أو تسجيل الصوت/الفيديو أو وصلة USB.

Backlight Off [إيقاف الإضاءة الخلفية]

- الفترة الزمنية لعدم نشاط المستخدم قبل إيقاف شاشة LCD.
- لن يتم إغلاق الشاشة أثناء تشغيل الفيديو أو عرض الشرائح أو عند استعراض الويب.

Web Browser [مستعرض الويب] 705 605

- **Normal Power Off [الإيقاف العادي]**: أثناء استعراض الويب، سيتم إيقاف تشغيل جهاز ARCHOS وفقاً للإعداد المحدد لإعداد **Power Off [إيقاف الطاقة]**.

Prevents Power Off - [منع إيقاف الطاقة]: أثناء استعراض الويب، لن يتم إغلاق جهاز ARCHOS تلقائياً من عدم نشاط المستخدم.

تشغيل توفير الطاقة

Standby [الاستعداد]

- الفترة الزمنية لعدم نشاط المستخدم قبل انتقال جهاز ARCHOS إلى وضع Standby [الاستعداد].
- لن ينتقل النظام إلى وضع Standby [الاستعداد] خلال عرض شرائح أو تشغيل الصوت/الفيديو أو تسجيل الصوت/الفيديو أو وصلة USB.

Backlight Off [إيقاف الإضاءة الخلفية]

- الفترة الزمنية لعدم نشاط المستخدم قبل إيقاف شاشة LCD.
- لن يتم إيقاف الشاشة أثناء تشغيل الفيديو أو عرض الشرائح.

Web Browser [مستعرض الويب] 705 605

- **Normal Standby [الاستعداد العادي]:** أثناء استعراض الويب، سينتقل جهاز ARCHOS إلى وضع Standby [الاستعداد]. وفقاً للإعداد المحدد لإعداد Standby [الاستعداد].
- **Prevents Standby [منع الاستعداد]:** أثناء استعراض الويب، لن ينتقل النظام إلى وضع Standby [الاستعداد].

٨,٨ إعدادات **FIRMWARE AND PLUG-INS** [البرنامج الثابت والبرامج المساعدة]

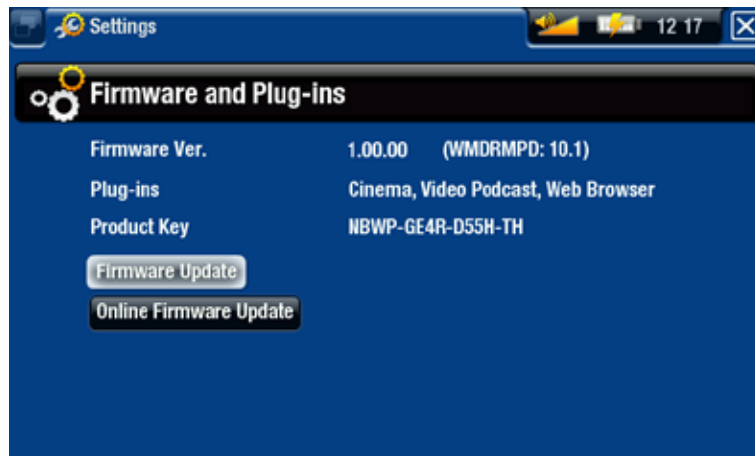

Firmware Ver. [إصدار البرنامج الثابت]

- يعرض الإصدار الحالي للبرنامج الثابت ونظام إدارة الحقوق الرقمية (DRM).

Plug-ins [البرامج المساعدة]

- يعرض البرامج المساعدة الحالية المثبتة على الجهاز.

Product Key [مفتاح المنتج]

- كل جهاز ARCHOS يشتمل على رقم مميز.
- سوف تحتاج هذا الرقم لتسجيل المنتج على الإنترنت (www.archos.com/register).

Firmware Update [تحديث البرنامج الثابت]

- استخدم هذا الزر لتحديث البرنامج الثابت يدويًا (انظر: تحديث البرنامج الثابت)

Online Firmware Update [تحديث البرنامج الثابت الفوري]  

- استخدم هذا الزر للبحث عن تحديث على الإنترنت من خلال شبكة WiFi. في حالة وجود تحديث متوفر، سيتم تثبيته تلقائيًا. انظر تحديث البرنامج الثابت لمعرفة المزيد.

٨,٩ تحديث البرنامج الثابت

البرنامج الثابت هو نظام تشغيل جهاز ARCHOS. يتم تحديث البرنامج الثابت دوريًا لإنشاء مميزات وتحسينات جديدة وإصلاحات للأخطاء. يوجد طريقتان رئيسيتان لتحديث البرنامج الثابت للمنتج:

- مباشرة على جهاز ARCHOS إذا كان الجهاز يستطيع الاتصال بشبكة WiFi.
- بكمبيوتر متصل بالإنترنت

التحديث مباشرة على جهاز ARCHOS (يتطلب الأمر اتصال WiFi)  

هذه هي أسهل طريقة لتحديث البرنامج الثابت. للقيام بهذا، كل ما عليك هو الوصول إلى شبكة WiFi. انظر الاتصال بشبكة WiFi.

١. في الشاشة الرئيسية، حدد عنصر القائمة **Settings** [الإعدادات]  واختر **Firmware and Plug-ins** [البرنامج الثابت والبرامج المساعدة].

٢. استخدم زر **Online Firmware Update** [تحديث البرنامج الثابت الفوري].

٣. سيقوم جهاز ARCHOS بالاتصال بشبكة WiFi والبحث عبر الإنترنت عن البرنامج الثابت الجديد. في حالة وجود تحديث متوفر، سيبدأ التنزيل وسيتم تثبيته تلقائيًا.

التحديث باستخدام الكمبيوتر (يتطلب الأمر اتصال إنترنت)

إذا كنت لا تستطيع الاتصال بشبكة WiFi أو إذا كان جهاز ARCHOS لا يعمل على شبكة WiFi، تستطيع أيضًا تحديث البرنامج الثابت باستخدام كمبيوتر متصل بالإنترنت.

١. على الكمبيوتر، انتقل إلى www.archos.com/firmware.

٢. ابحث عن أحدث برنامج ثابت متوفر لجهاز ARCHOS.

٣. قارن أحدث إصدار فوري بالإصدار المثبت على جهاز ARCHOS: يظهر رقم إصدار البرنامج الثابت لجهاز ARCHOS في شاشة إعدادات **Firmware and Plug-ins** [البرنامج الثابت والبرامج المساعدة] (انظر: إعدادات **Firmware and Plug-ins** [البرنامج الثابت والبرامج المساعدة]).

٤. إذا كان هذا الإصدار الفوري أحدث من الإصدار الذي لديك، فاتبع إرشادات تنزيل البرنامج الثابت وتحديثه.

ربما يحذرك مستعرض الإنترنت بأن محتويات ملف البرنامج الثابت يمكن أن تكون ضارة بالكمبيوتر. لقد اتخذ جهاز ARCHOS الاحتياطات اللازمة لضمان أن الملف لن يضر الكمبيوتر.

٨,١٠ إعدادات SYSTEM [النظام]

Free Storage Space [مساحة التخزين المجاني]

- يعرض المساحة الفارغة على القرص الصلب.

ملاحظة: العدد المبلغ عنه من وحدات الميجابايت يعتمد على العدد الثنائي (١ ك.ب = ١٠٢٤ بايت). بذلك فإن كل ميجابايت تمثل ١.٠٥ ميجابايت (ديسيمل) وكل جيجابايت تمثل ١.٠٧ جيجابايت. تستخدم التهيئة مساحة.

USB preference [تفضيلات USB] (للمستخدمين المتقدمين)

- سيتم استخدام وضع الاتصال المفضل في كل مرة يتم فيها توصيل ARCHOS بالكمبيوتر. يحدد وضع الاتصال كيفية تفاعل الجهاز مع الكمبيوتر:

- الوضع ١: **Windows Media Device** [جهاز وسائط Windows]: يوصى به لمستخدم إصدار Windows Media® Player (WMP) الإصدار 10 أو إصدار أعلى. عند ضبطه على هذا الوضع، يستخدم جهاز ARCHOS بروتوكول نقل الوسائط (MTP). يتيح لك شحن جهاز ARCHOS ونقل الملفات إليه في نفس الوقت. سيتم قفل جهاز ARCHOS فقط عند فتحه في برنامج Windows® Explorer. ستتمكن من مزامنة مكتبة الوسائط تلقائيًا في كل مرة يتم فيها توصيل جهاز ARCHOS بالكمبيوتر. عند الانتهاء من نقل الملفات، كل ما عليك هو فصل الكبل من جهاز ARCHOS وسيقوم جهازك بتحديث مكتبة ARCLibrary (مكتبات الموسيقى/الصور الفوتوغرافية).

- الوضع ٢: **PC Hard Drive** [القرص الصلب للكمبيوتر]: يوصى به لمستخدمي Windows® XP مع Windows Media® Player 9 أو Windows® 2000 أو Me أو Mac® OS X أو Linux. سيسأل جهاز ARCHOS ما إذا كنت تريد شحنه أو توصيله بجهاز للتخزين الكبير (قرص صلب). اختر توصيله بجهاز للتخزين الكبير (قرص صلب خارجي). عند اتصالك بالكمبيوتر، سيتم قفل جهاز ARCHOS. الفصل: عند الانتهاء من نقل الملفات، تستطيع بأمان فصل جهاز ARCHOS (انظر: الفصل) وسيقوم الجهاز بتحديث سريع لمكتبة ARCLibrary (مكتبات الموسيقى/الصور الفوتوغرافية). ربما لا يمكن فهرسة كافة الملفات.

- الوضع ٣: **PC Hard Drive (auto-ARCLib)** [القرص الصلب للكمبيوتر (ARCLib - تلقائي)]: يشبه الوضع ٢، لكن مع تحديث كامل لمكتبة ARCLibrary (مكتبات الموسيقى/الصور الفوتوغرافية) عند الفصل.

Update ARCLibrary (تحديث ARCLibrary)

- متوفر فقط عند إعداد **USB Preference** [تفضيلات USB] على **PC Hard Drive** [القرص الصلب للكمبيوتر] (الوضع ٢).

- يقوم وضع USB بتحديث سريع لمكتبة ARCLibrary (مكتبات الموسيقى/الصور الفوتوغرافية). استخدم زر **Update ARCLibrary** [تحديث ARCLibrary] إذا كنت تريد تحديث مكتبة ARCLibrary بالكامل.

Product Key [مفتاح المنتج]

- كل جهاز ARCHOS يشتمل على رقم مميز.
- سوف تحتاج هذا الرقم لتسجيل المنتج على الإنترنت (www.archos.com/register).

MAC address [عنوان MAC]

- تقوم بعض شبكات WiFi بترشيح عناوين MAC. ربما تحتاج إلى توصيل هذا العنوان إلى الشخص الذي يدير الشبكة.

Repair and Formatting Tools [أدوات الإصلاح والتهيئة]

- استخدم هذا الزر للوصول إلى شاشة إعدادات **Repair and Formatting Tools** [أدوات الإصلاح والتهيئة]. تتيح لك هذه الشاشة القيام بالإجراءات التالية:
- **Clear temporary system files and cache** [مسح ملفات النظام المؤقتة والتخزين المؤقت] (لا تمسح أي بيانات)
- **Reset Settings** [إعادة ضبط الإعدادات] (لإعادة ضبط كل إعدادات المستخدم)
- **Format SD/MMC card** [تهيئة بطاقة SD/MMC] (مسح كل البيانات في بطاقة الذاكرة، في حالة إدخال بطاقة في الجهاز) (حسب الطراز)
- **Format Hard Drive / Internal memory** [تهيئة القرص الصلب/الذاكرة الداخلية] (مسح كل البيانات وملفات الوسائط والتراخيص)
- **Full Reinitialization** [إعادة البدء الكاملة] (مسح كل البيانات وملفات الوسائط والتراخيص)

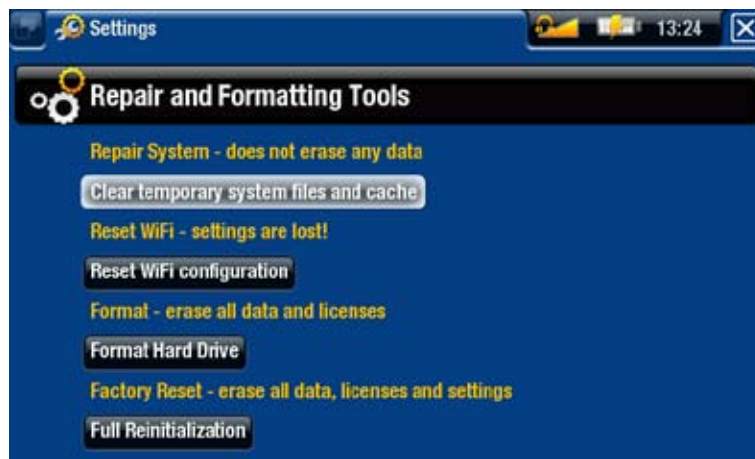

في حالة تجمد جهاز ARCHOS أو عدم استجابته، حاول إعادة ضبطه (انظر: استكشاف المشكلات وحلها). إذا لم يعمل أو إذا كنت لا تستطيع الوصول إلى **Repair and Formatting Tools** [أدوات الإصلاح والتهيئة]، تستطيع محاولة استعادة النظام. (انظر: استكشاف المشكلات وحلها).

٩. الوظائف الاختيارية

٩,١ ملحقات ARCHOS

DVR STATION GEN 5

عند توصيلها بجهاز ARCHOS ونظام الترفيه المنزلي، فإن الوحدة الاختيارية DVR Station Gen 5 تتيح لك:

- جدولة تسجيلات التلفزيون بسهولة من خلال دليل برامج التلفزيون (EPG) بجهاز ARCHOS (المتوفر لمعظم البلدان).
- سجل الفيديو مباشرة إلى جهاز ARCHOS، من صندوق الكابلات أو جهاز استقبال القمر الصناعي أو الموالب الرقمي أو معظم مصادر الفيديو القياسية.
- وصل جهاز USB متوافقاً بجهاز ARCHOS (تخزين كبير أو PTP).
- شغل الفيديو بالتلفزيون.
- تغيير جهاز ARCHOS.



DVR TRAVEL ADAPTER



عند توصيلها بجهاز ARCHOS، تتيح لك الوحدة الاختيارية DVR Travel Adapter:

- تسجيل الصوت/الفيديو مباشرة على جهاز ARCHOS، من معظم مصادر الفيديو/الصوت.



MINI DOCK



عند توصيلها بجهاز ARCHOS، تتيح لك الوحدة الاختيارية Mini Dock:

- عرض صورة جهاز ARCHOS على التلفزيون.
- وصل جهاز USB متوافقاً بجهاز ARCHOS (تخزين كبير أو PTP).
- تغيير جهاز ARCHOS.



BATTERY DOCK



إن مجموعة البطارية تشبه الوحدة الاختيارية Mini Dock، ولكنها تشتمل على بطارية تتيح بجهاز ARCHOS المزيد من وقت التشغيل.



HELMET CAMCORDER

605

405

عبارة عن كاميرا صغيرة عالية الدقة ذات وحدة تحكم عن بعد وميكروفون.



٩,٢ البرامج المساعدة لجهاز ARCHOS

البرنامج المساعد CINEMA

لبيح لك تشغيل ملفات الفيديو (.VOB) MPEG-2 دون إعادة التشفير (نوع الملف الموجود على أقراص DVD). كما يبيح لك تشغيل ملفات الصوت بتنسيق AC3.



البرنامج المساعد VIDEO PODCAST

يبيح لك تشغيل ملفات الفيديو H.264 دون إعادة تشفير خاصة (نوع الملفات المستخدم مع بث الفيديو). يبيح لك تشغيل ملفات الموسيقى AAC (غير المحمية).



البرنامج المساعد WEB BROWSER

705

605

مستعرض إنترنت معد خصيصًا لجهاز ARCHOS والذي يبيح لك استعراض الويب على جهاز ARCHOS. يدعم مواقع الويب التي تعمل ببرنامج Flash™.



٩,٣ ترتيب تسجيلات التلفزيون

مع توصيل الوحدة الاختيارية DVR Station Gen 5 بالموالف المنزلي (صندوق الكابلات أو جهاز استقبال القمر الصناعي أو الموالف الرقمي أو جهاز الفيديو)، ستتمكن من ترتيب التسجيلات بسهولة من خلال دليل برامج التلفزيون (EPG) لجهاز ARCHOS.



١. في الشاشة الرئيسية، حدد رمز **Recorder** [المسجل] لعرض دليل برامج التلفزيون (EPG) لجهاز ARCHOS.

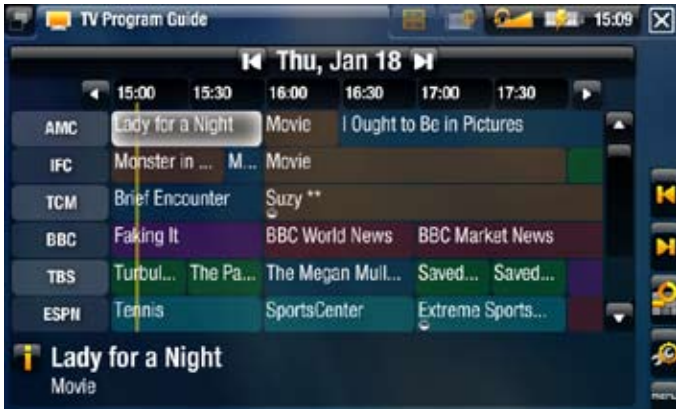

٢. ستتيح لك عناصر قائمة الشاشة اختيار يوم مختلف، أو تحديث بيانات دليل البرنامج أو تغيير الإعدادات المختلفة (تحديث دليل البرامج وتهيئة قائمة القنوات).

٣. تنقل عبر البرامج التلفزيونية المختلفة، وحدد أحد البرامج التي تريد تسجيلها.

٤. عندما يحين الوقت، سيقوم جهاز ARCHOS تلقائياً ببدء تسجيل البرنامج المجدول.

إن الدليل المرفق بالوحدة الاختيارية *DVR Station Gen 5* سيخبرك بالمزيد عن كيفية إعداد دليل برامج التلفزيون واستخدامها.

٩, ٤ تسجيل الفيديو الخارجي يدوياً

باستخدام الوحدة الاختيارية *DVR Station Gen 5* أو *DVR Travel Adapter* أو *Helmet CamCorder*، سيتمكن جهاز ARCHOS من تسجيل الفيديو من معظم مصادر الفيديو القياسية.



١. في الشاشة الرئيسية حدد رمز **Recorder** [المسجل] واستخدم علامات التبويب للوصول إلى وضع **Video Recorder** [مسجل الفيديو].

٢. تتيح لك هذه الشاشة ضبط مستوى صوت التسجيل (سهما اليمين/اليسار) أو تغيير الإعدادات المتنوعة (الجدولة ومحددات الفيديو).

٣. تستطيع الآن إخبار جهاز ARCHOS بأن يبدأ التسجيل من مصدر الفيديو (عنصر القائمة/الرمز الأصفر **Start Recording** [بدء التسجيل]).

٤. أغلق الشاشة لإيقاف التسجيل وحفظه*.

الدليل الذي يرافق الوحدة الاختيارية *DVR Station Gen 5* أو *DVR travel Adapter* سيخبرك بالمزيد عن كيفية تسجيل الفيديو الخارجي يدوياً.

* كل تسجيلات الفيديو التي تتم عن طريق جهاز ARCHOS يتم حفظها في المجلد "Video/(REC)" [الفيديو (تسجيل)]. إذا كنت تريد حفظهما في مكان مختلف، تستطيع استخدام وظيفة "Move" [نقل] بمسح عرض ملفات الجهاز ARCHOS بعد التسجيل (انظر: استخدام مستعرض الملفات).

٩,٥ تسجيل الصوت الخارجي يدوياً

باستخدام الوحدة الاختيارية DVR Station Gen 5 أو DVR Travel Adapter، ستتمكن من تسجيل الصوت من معظم مصادر الصوت القياسية.



١. في الشاشة الرئيسية حدد رمز **Recorder** [المسجل] واستخدم علامات التبويب للوصول إلى وضع **Video Recorder** [مسجل الفيديو]. ثم حدد عنصر القائمة **Audio Recorder** [مسجل الفيديو].
٢. تتيح لك هذه الشاشة ضبط مستوى صوت التسجيل (سهما اليمين/اليسار) أو تغيير الإعدادات المتنوعة (تسجيل العنوان وتنسيق الصوت).
٣. تستطيع الآن إخبار جهاز ARCHOS بأن يبدأ التسجيل من مصدر الصوت (عنصر القائمة/الرمز الأصفر **Start Recording** [بدء التسجيل]).
٤. أغلق الشاشة لإيقاف التسجيل وحفظه*.

الدليل الذي يرافق الوحدة الاختيارية DVR Station Gen 5 أو DVR travel Adapter سيخبرك بالمزيد عن كيفية تسجيل الصوت الخارجي يدوياً.

* كل تسجيلات الصوت التي تتم عن طريق جهاز ARCHOS يتم حفظها في المجلد "Music/(Rec)" [الموسيقى (تسجيل)]. إذا كنت تريد حفظها في مكان مختلف، تستطيع استخدام وظيفة "Move" [نقل] بمسح ملفات الجهاز ARCHOS بعد التسجيل (انظر: استخدام مستعرض الملفات).

٩,٦ عرض جهاز ARCHOS على التلفزيون

- باستخدام الوحدة الاختيارية DVR Station Gen 5 أو Battery Dock أو Mini dock ستتمكن من عرض صورة جهاز ARCHOS على التلفزيون.
- قم بتوصيل جهاز ARCHOS باستخدام المهائئ بالتلفزيون، اضغط على زر **TV/LCD** بجهاز ARCHOS، وسيتم تحويل عرض جهاز ARCHOS إلى التلفزيون.
- عند عرض الصورة على التلفزيون، يضيء مؤشر LED الخاص بـ **TV/LCD** ويتم إيقاف تشغيل شاشة LCD الداخلية.

سيخبرك الدليل المرفق بالوحدة الاختيارية DVR Station Gen 5 أو Battery Dock أو Mini dock بالمزيد عن كيفية عرض صورة جهاز ARCHOS على التلفزيون.

استكشاف المشكلات وحلها

إعادة ضبط جهاز ARCHOS

- في حالة تجمد جهاز ARCHOS أو عدم استجابته، حاول إعادة ضبطه: اضغط على الزر  لمدة ١٥ ثانية (سيتم إيقاف تشغيل جهاز ARCHOS تمامًا)، ثم قم بتشغيله بشكل عادي.
- إذا لم يعمل تستطيع الضغط على زر "إعادة الضبط الأساسية" كما هو موضع أدناه. تستطيع استخدام طرف مشبك الورق للضغط على الزر في الفتحة.



على الجانب الأيسر للجهاز:

405



أسفل الجهاز:

605



في الجزء الخلفي للجهاز، خلف البطارية:

705

(انظر: استبدال البطارية)

ملاحظة: لن تؤدي إعادة ضبط جهاز ARCHOS إلى مسح أي بيانات من الجهاز. ومع ذلك سيتم إعادة بعض الإعدادات إلى الضبط الافتراضي للمصنع.

استعادة النظام

- في حالة عدم استجابة جهاز ARCHOS على النحو الصحيح أو لم تظهر أغان أو مقاطع فيديو تم نسخها إليه، حاول استخدام **Repair and Formatting Tools** [أدوات الإصلاح والتهيئة]، (انظر: إعدادات **System** [النظام]).
- إذا لم يؤدي استخدام **Repair and Formatting Tools** [أدوات الإصلاح والتهيئة] إلى حل المشكلة،تستطيع استعادة النظام. ويتيح لك ذلك إصلاح القرص الصلب وتهيئته وما إلى ذلك.

١. اضغط على الزر  لتشغيل الجهاز.

٢. عند تشغيل شاشة LCD الداخلية، اضغط على الفور مع الاستمرار على زر **TV/LCD** حتى يبدأ وضع الاستعادة (الشاشة البيضاء).

للانتقال من خيار إلى آخر. استخدم زري التنقل لأعلى/أسفل. لمصادقة الخيار. اضغط على الزر **OK**.



بما أنه سيتم تنشيط وضع استعادة النظام. سيتم تعطيل شاشة اللمس حاليًا. للانتقال من خيار إلى آخر. اضغط على الزر **TV/LCD**. للمصادقة على الجهاز. اضغط مع الاستمرار على الزر **TV/LCD** حتى يومض الخط ويتم تحريره



يتيح لك وضع استعادة النظام العديد من الخيارات:

[لا] No

- يؤدي إلى إلغاء استعادة النظام.

Repair Disk [إصلاح القرص]

- يحاول إصلاح هيكل ملفات القرص الصلب.
- لا يمسح أي بيانات.

Format Disk [تهيئة القرص]

- يؤدي إلى تهيئة القرص الصلب.
- تتم إزالة كل البيانات (الموسيقى والصور الفوتوغرافية والفيديو وما إلى ذلك) والتراخيص والإعدادات.

Force Touchscreen Calibration [دفع معايرة شاشة اللمس]



- استخدم هذا الخيار في حالة عدم استجابة شاشة اللمس بشكل صحيح وإذا كنت لا تستطيع الوصول إلى إعدادات شاشة اللمس (انظر: إعدادات **Display** [العرض]).
- اتبع الإرشادات التي تظهر على الشاشة.

مشكلات شاشة اللمس 705 605



- إذا كانت شاشة اللمس لا تستجيب بشكل ملائم أو إذا كانت لا تستجيب على الإطلاق، فانقل إلى شاشة إعدادات **Display** [العرض].
- ثم استخدم الزر **Touch-Screen Calibration** [معايرة شاشة اللمس]، واتبع الإرشادات التي تظهر على الشاشة.
- انظر: **Touch-Screen Calibration**: [معايرة شاشة اللمس].

ARCHOS 705: إذا لم يعمل هذا أو إذا كنت لا تستطيع الوصول إلى إعدادات شاشة اللمس. تستطيع دفع معايرة شاشة اللمس (انظر: استعادة النظام).

[أدوات الإصلاح والتهيئة] REPAIR AND FORMATTING TOOLS

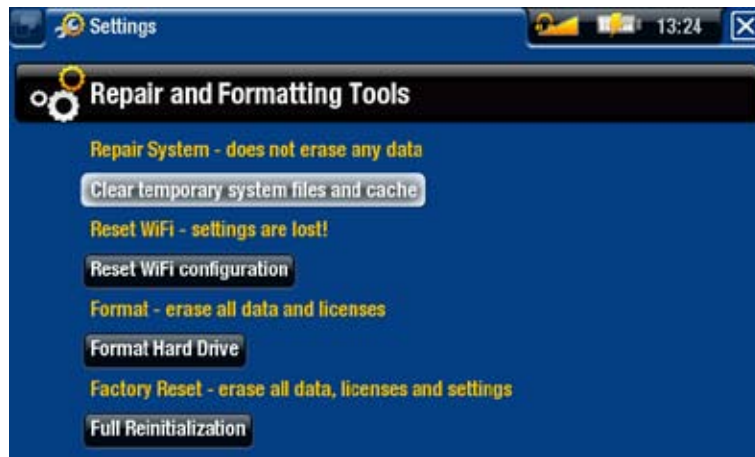

- للوصول إلى شاشة إعدادات **Repair and Formatting Tools** [أدوات الإصلاح والتهيئة]. من الشاشة الرئيسية، حدد عنصر القائمة **Settings** [الإعدادات]، واختر **System** [النظام]، ثم استخدم زر **Repair and Formatting Tools** [أدوات الإصلاح والتهيئة]. تتيح لك هذه الشاشة القيام بالإجراءات التالية:

- **Clear temporary system files and cache** [تمسح ملفات النظام المؤقتة والتخزين المؤقت] (لا تمسح أي بيانات)

- **Reset Settings** [إعادة ضبط الإعدادات] (لإعادة ضبط كل إعدادات المستخدم)

- **Format SD/MMC card** [تهيئة بطاقة SD/MMC] (مسح كل البيانات في بطاقة الذاكرة، في حالة إدخال بطاقة في الجهاز) (حسب الطراز)

- **Format Hard Drive / Internal memory** [تهيئة القرص الصلب/الذاكرة الداخلية] (مسح كل البيانات وملفات الوسائط والتراخيص)

- Full Reinitialization [إعادة البدء الكاملة] (مسح كل البيانات وملفات الوسائط والتراخيص)

في حالة تجمد جهاز ARCHOS أو عدم استجابته، حاول إعادة ضبطه (انظر: إعادة ضبط جهاز ARCHOS). إذا لم يعمل أو إذا كنت لا تستطيع الوصول إلى *Repair and Formatting Tools* [أدوات الإصلاح والتهيئة]، تستطيع محاولة استعادة النظام. (انظر: استعادة النظام).

705 استبدال البطارية

يحتوي جهاز ARCHOS على بطارية قابلة للإخراج. تستطيع شراء المزيد من البطاريات من www.archos.com.

تنبيه: في حالة استبدال البطارية بشكل غير صحيح أو حدوث دائرة قصر بالبطارية، يمكن أن يؤدي ذلك إلى حدوث تلف بالمنتج و/أو إصابات جسيمة للمستخدم. استبدل البطاريات فقط باستخدام بطاريات ARCHOS الأصلية.

لاستبدال البطارية، اتبع الخطوات التالية:

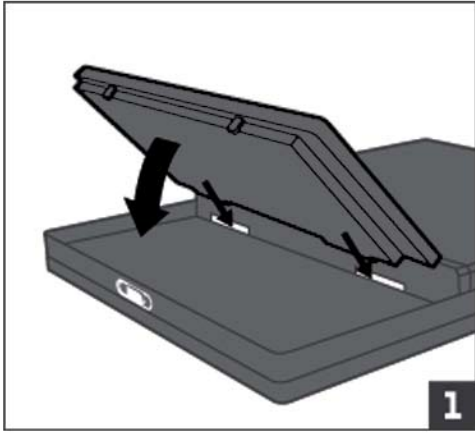

المواصفات الفنية

السعة

- انظر الغلاف.

العرض

- 705 - شاشة TFT لمس بوصات (٤٨٠ x ٨٠٠ بيكسل)، ٢٦٢,٠٠٠ لون
- 605 - شاشة TFT LCD عالية الدقة ٤,٣ بوصات، ١٦ مليون لون، ٤٨٠ x ٨٠٠ بيكسل.
- شاشة اللمس
- 405 - شاشة TFT LCD ٣,٥ بوصة عالية الدقة، ٣٢٠ x ٢٤٠.

تشغيل الفيديو**

- MPEG-4⁽²⁾ (ASP@L5 AVI، حتى دقة DVD).
- WMV (MP@ML، حتى دقة DVD).
- البرامج المساعدة الاختيارية (متوفر على الرابط www.archos.com):
 - البرنامج المساعد Video Podcast: H.264 حتى دقة DVD و AAC.
 - البرنامج المساعد Cinema: MPEG-2 MP@ML حتى ١٠ ميجابايت في الثانية (حتى دقة DVD) وصوت استريو (5.1) AC3.

تشغيل الفيديو**

- تشفير استريو MP3 على ٣٠-٣٢٠ كيلو بت/ثانية CBR & VBR و WMA و WMA محمي و WAV (PCM/ADPCM).
- البرامج المساعدة الاختيارية (متوفر على الرابط www.archos.com):
 - AAC⁽³⁾ ملفات الصوت الاستريو.
 - صوت AC3 استريو وملفات صوت 5.1.

عارض الصور الفوتوغرافية***

- JPEG و BMP و PNG.

عارض PDF

- لقراءة مستندات PDF. ربما لا يتضمن كل مميزات PDF.

تسجيل الفيديو^(٤)

- من خلال الوحدة الاختيارية DVR Travel Adapter (ARCHOS 405 و 605 فقط) أو DVR Station Gen 5. تسجيل NTSC/PAL/SECAM إلى ملفات MPEG-4 SP ذات صوت ADPCM الاستريو، ودقة VGA (٦٤٠ x ٤٨٠) على ٣٠ أو ٢٥ إطارًا/الثانية في تنسيق AVI.

تسجيل الصوت

- من خلال الوحدة الاختيارية (ARCHOS 405 و 605 فقط) أو DVR Station Gen 5: دخل الخط الاستريو وتنسيق WAV أو (IMAADPCM) PCM

الواجهات

- جهاز USB 2.0 High-Speed (USB 1.1 متوافق): فئة التخزين الكبير (MSC) وبروتوكول نقل الوسائط (MTP).
- مستضيف USB 2.0: فئة التخزين الكبير (MSC) وبروتوكول نقل الصور (PTP) / لطرز ARCHOS 405 و 605: فقط مع الوحدة الاختيارية (Mini Dock و Battery Dock و DVR Station Gen 5).

التوصيلات

ARCHOS 405:

- فتحة SD المتوافقة مع بطاقات الذاكرة SD (و mini/micro SD مع مهايئ) و MMS و RS MMC مع مهايئ)
- منفذ USB 2.0
- مقبس صغير ٣,٥ ملم لساعات الرأس
- موصلات الإرساء لتوصيل الوحدة الاختيارية DVR Station Gen 5 وملحقات ARCHOS الأخرى

ARCHOS 605:

- (فقط مع الطرز التي تحتوي على ميزة ذاكرة التخزين المؤقت الداخلية) فتحة SD متوافقة مع SD (و mini/micro SD مع مهايئ) و MMC (و RS MMC مع مهايئ)
- اتصال WiFi (802.11g). البرنامج المساعد للإنترنت الاختياري (مستعرض الويب Opera® - يدعم محتوى Adobe Flash®) لاستعراض الويب (للشراء على www.archos.com)
- مقبس صغيرة ٣,٥ صغير لساعات الرأس
- موصلات الإرساء لتوصيل الوحدة الاختيارية DVR Station وملحقات ARCHOS الأخرى

ARCHOS 705:

- اتصال WiFi (802.11g). البرنامج المساعد للإنترنت الاختياري (مستعرض الويب Opera® - يدعم محتوى Adobe Flash®) لاستعراض الويب (للشراء على www.archos.com)
- مقبس صغير ٣,٥ ملم لساعات الرأس أو خرج التلفزيون (PAL & NTSC)
- DC-in لتوصيل شاحن/مهايئ الطاقة
- Mini B لاتصال الكمبيوتر USB 2.0
- Mini A لاتصال مستضيف USB 2.0
- موصلات الإرساء لتوصيل الوحدة الاختيارية DVR Station Gen 5 وملحقات ARCHOS الأخرى

مكبرات الصوت



- مكبر صوت داخلي مفرد (ARCHOS 605) أو مكبرا صوت داخليان (ARCHOS 705)

مصدر الطاقة

- الداخلي: بطارية بوليمر ليثيوم أيون.
- ARCHOS 405 و605: يتم شحن الجهاز عبر منفذ USB.
- خارجي: شاحن/مهايئ الطاقة (للطراز ARCHOS 405 و605: من خلال الملحقات الاختيارية).

التحديث

- تحديثات برنامج ثابت قابلة للتنزيل.

تشتمل الحزمة على

:ARCHOS 405

- جهاز ARCHOS وساعات رأس وكابل USB وحقيبة واقية ومهايئ DVR Adapter ودليل البداية السريع والإخطار القانوني وإخطار السلامة.

:ARCHOS 605

- جهاز ARCHOS وساعات رأس وكابل ARCHOS USB وحقيبة واقية ومهايئ DVR Adapter و2 styli ودليل البداية السريع والإخطار القانوني وإخطار السلامة.

:ARCHOS 705

- جهاز ARCHOS وساعات رأس وكابل ARCHOS USB ومهايئ مستضيف USB وحقيبة واقية ومهايئ DVR Adapter و2 styli ووحدة تحكم عن بعد وشاحن/مهايئ طاقة ودليل البداية السريع والإخطار القانوني وإخطار السلامة.

متطلبات نظام الكمبيوتر

- للكمبيوتر:
- كمبيوتر مثبت عليه Windows® ME أو 2000 أو XP أو Vista أو Media Center.
- Macintosh® OS X أو إصدار أحدث (مع دعم فئة التخزين الكبير عبر USB).
- Linux (مع دعم فئة التخزين الكبير عبر USB) منفذ USB.
- بالنسبة لصوت وفيديو PlaysForSure™ وخدمات الاشتراك: كمبيوتر مثبت عليه Windows® XP SP1 أو إصدار أحدث Windows Media® Player 10 أو إصدار أحدث ومنفذ USB 2.0.

** ربما لا تتوافق معدلات بت ودرجات دقة و/أو متغيرات ملف معينة.

*** ربما لا تتوافق بعض درجات الدقة وأحجام الملفات المعينة.

(2) MPEG-4 ASP@L5 AVI (MPEG-4): معيار ISO بواسطة Moving Picture Experts Group؛
AVI: حاوية ملف الصوت/الفيديو بواسطة Microsoft (دون GMC وQuarter Pixel وWMV) (بما في ذلك ملفات WMV المحمية).

(3) لا يقرأ ملفات AAC المحمية.

(4) خرج الفيديو الخارجي المعطل لمحتويات Macrovision® المحمية.

سياسة بيكسل LCD

تم تصنيع شاشة LCD بوحدة ARCHOS وفقاً لمعايير شديدة لتوفير تجربة عرض ذات جودة فائقة. على الرغم من ذلك، ربما تحتوي شاشة LCD على عيوب خفيفة. لا يخص ذلك شاشة ARCHOS فقط، لكن لكل الأجهزة التي تحتوي على شاشات LCD بغض النظر عن جهة التصنيع الأصلية لشاشة LCD. يضمن كل بائع منتجات أن شاشته لن تحتوي إلا على عدد معين من وحدات البيكسل المعيبة. تحتوي كل وحدة بيكسل بالشاشة على عناصر ثلاث نقاط (حمراء وزرقاء وخضراء). ربما تخرج أو تلتصق إحدى النقاط أو كلها في وحدة بيكسل معيبة. ومن غير المتوقع ملاحظة نقطة واحدة تخرج عن مكانها. ويمكن ملاحظة كل النقاط الثلاث لوحدة البيكسل الملتصقة.

تضمن ARCHOS أن شاشة هذا الجهاز لن تحتوي على أكثر من ثلاث وحدات بيكسل معيبة (بغض النظر عما إذا كانت وحدات البيكسل هذه تحتوي على نقطة معيبة أو أكثر). يعني ذلك أنه خلال فترة الضمان في البلد أو في الاختصاص القضائي، إذا كانت شاشة المنتج تحتوي على أربع وحدات بيكسل معيبة أو أكثر، فستقوم ARCHOS بإصلاح أو استبدال المنتج على نفقتها الخاصة. وبذلك، لا تعتبر ثلاث وحدات بيكسل معيبة أو أقل سبباً لاستبدال أو إصلاح المنتج.

605

705

تضمن ARCHOS أن شاشة هذا الجهاز لن تحتوي على أكثر من وحدتي بيكسل معيبة (بغض النظر عما إذا كانت وحدات البيكسل هذه تحتوي على نقطة معيبة أو أكثر). يعني ذلك أنه خلال فترة الضمان في البلد أو في الاختصاص القضائي، إذا كانت شاشة المنتج تحتوي على ثلاث وحدات بيكسل معيبة أو أكثر، فستقوم ARCHOS بإصلاح أو استبدال المنتج على نفقتها الخاصة. وبذلك، لا تعتبر وحدتا بيكسل معيبتين أو أقل سبباً لاستبدال أو إصلاح المنتج.

405

معلومات الدعم الفني

هل تحتاج إلى مساعدة؟ تستطيع العثور على المعلومات المطلوبة:

- على موقع الويب الخاص بنا: انظر قسم الأسئلة الشائعة على الرابط www.archos.com/faq
- بسؤال فريق الدعم الفني لدينا: قم بزيارة www.archos.com/support للدعم عن طريق البريد الإلكتروني.
- الولايات المتحدة وكندا: اتصل على الرقم ٨٨٧٩ - ٣٠٠ - ٨٧٧ (خط مجاني).

كل العلامات التجارية وأسماء المنتجات علامات تجارية مسجلة وتخضع لملكية أصحابها المعنيين. Windows® و Windows Media® علامتان تجاريتان أو علامات تجارية مسجلة لشركة Microsoft Corporation في الولايات المتحدة و/أو البلدان الأخرى. المواصفات عرضة للتغيير دون إخطار. باستثناء الأخطاء أو الإسقاطات. ربما لا تتطابق الصور والرسوم التوضيحية دائماً مع المحتويات. كافة المعلومات الواردة في هذا الدليل كانت صحيحة وقت مثوله للنشر.

حقوق الطبع والنشر © 2007 ARCHOS. جميع الحقوق محفوظة.