

MAGYAR



ARCHOS 405



**ARCHOS 605
WIFI**



**ARCHOS 705
WIFI**

GEN 5 MAGYAR FELHASZNÁLÓI KÉZIKÖNYV

3.0 verzió

Kérjük, látogassa meg a www.archos.com weboldalt és töltsse le a kézikönyv legfrissebb verzióját.

Kedves Vásárlónk!

Köszönjük, hogy ezt az Archos™ terméket választotta. Reméljük, örömmel fogja használni és évekig teljesen elégedett lesz vele.

Kérjük, regisztrálja termékét a weblapunkon (www.archos.com/register/products.html), így elérheti segélyvonalunkat és tájékozódhat termékének legfrissebb ingyenes szoftver letöltési lehetőségeiről is.

Sok örömet kívánunk a Multimédia világában.

Az ARCHOS csapat.

A kézikönyvben lévő össze információ aktuális a kiadás időpontjában. A mérnökeink azonban folyamatosan frissítik és fejlesztik termékeinket, így készüléke szoftverének megjelenése vagy funkcionalitása eltéréseket mutathat a kézikönyvben leírt szoftverhez képest.

TARTALOM

BEVEZETÉS	4
ARCHOS LEÍRÁS	4
ELSŐ HASZNÁLAT: AZ AKKUMULÁTOR FELTÖLTÉSE	7
AZ ARCHOS BE-/KIKAPCSOLÁSA	8
AZ ARCHOS FELÜLETÉNEK HASZNÁLATA	8
NYELVVÁLTÁS	14
A TERMÉK GONDOZÁSA	14
1. VIDEÓ LEJÁTSZÁSA.....	15
1.1 VIDEÓK BÖNGÉSZÉSE	15
1.2 VIDEOLEJÁTSZÁS	16
1.3 VIDEOLEJÁTSZÓ BEÁLLÍTÁSAI	19
1.4 VIDEO ÁTVITELE AZ ARCHOS KÉSZÜLÉKRE	20
1.5 VIDEOFELVÉTEL	22
1.6 A PC ÁLTAL MEGOSZTOTT MÉDIA FÁJLOK LEJÁTSZÁSA	22
2 ZENELEJÁTSZÁS.....	23
2.1 ZENEFÁJLOK BÖNGÉSZÉSE	23
2.2 ZENELEJÁTSZÁS	25
2.3 ZENELEJÁTSZÓ BEÁLLÍTÁSAI	28
2.4 PLAYLISTS [LEJÁTSZÁSI LISTÁK]	30
2.5 ZENE ÁTVITELE AZ ARCHOS KÉSZÜLÉKRE	33
2.6 ANALÓG AUDIO FELVÉTELE	34
2.7 A SZÁMÍTÓGÉPEN TÁROLT MEGOSZTOTT ZENEI FÁJLOK LEJÁTSZÁSA	34
3. FOTÓK MEGTEKINTÉSE	35
3.1 FOTÓK BÖNGÉSZÉSE	35
3.2 KÉPNÉZEGETŐ	36
3.3 KÉPNÉZEGETŐ BEÁLLÍTÁSOK	39
3.4 DIAVETÍTÉS	40
3.5 KÉPEK MEGTEKINTÉSE ZENEHALLGATÁS KÖZBEN	40
3.6 KÉPEK ÁTVITELE AZ ARCHOS KÉSZÜLÉKRE	40
3.7 A SZÁMÍTÓGÉPEN TÁROLT MEGOSZTOTT KÉPEK LEJÁTSZÁSA	41
4. FÁJLKERESŐ HASZNÁLATA.....	42
4.1 NAVIGÁCIÓ	42
4.2 A VIRTUÁLIS BILLENTYŰZET HASZNÁLATA	44
4.3 A FÁJLBÖNGÉSZŐ HASZNÁLATA ZENEHALLGATÁS ALATT	46
4.4 MÁSIK SZÁMÍTÓGÉPEK BÖNGÉSZÉSE A HÁLÓZATON	46
4.5 A PDF OLVASÓ HASZNÁLATA	47

A TARTALOMJEGYZÉK FOLYTATÓDIK A KÖVETKEZŐ OLDALON...

5. KAPCSOLÓDÁS A WIFI HÁLÓZATHOZ	50
5.1 WIFI KAPCSOLÓDÁS MŰVELETE	50
5.2 WIFI HÁLÓZAT KONFIGURÁCIÓ	52
6. WIFI SZOLGÁLTATÁSOK.....	54
6.1 BÖNGÉSZÉS AZ INTERNETEN	54
6.2 A SZÁMÍTÓGÉPEN TÁROLT MEGOSZTOTT MÉDIAFÁJLOK LEJÁTSZÁSA	57
6.3 AZ ARCHOS CONTENT PORTAL	59
7. FÁJLOK ÁTVITELE.....	61
7.1 AZ ARCHOS KAPCSOLÁSA EGY SZÁMÍTÓGÉPHEZ	61
7.2 USB HOST CSATLAKOZÓ	63
8. FŐ BEÁLLÍTÁSOK	65
8.1 HANG BEÁLLÍTÁSOK	65
8.2 KIJELEZŐ BEÁLLÍTÁSOK	67
8.3 MEGJELENÍTÉS BEÁLLÍTÁSOK	68
8.4 NYELV (ÉS RÉGIÓ) BEÁLLÍTÁSOK	69
8.5 TV VEZÉRLÉS BEÁLLÍTÁSOK	69
8.6 ÓRA BEÁLLÍTÁSOK	70
8.7 ENERIGAEELLÁTÁS BEÁLLÍTÁSOK	71
8.8 FIRMWARE ÉS PLUG-IN BEÁLLÍTÁSOK	72
8.9 FIRMWARE FRISSÍTÉSE	73
8.10 RENDSZER BEÁLLÍTÁSOK	74
9. OPCIONÁLIS FUNKCIÓK.....	77
9.1 ARCHOS KIEGÉSZÍTŐK	77
9.2 ARCHOS PLUG-INEK	78
9.3 TV FELVÉTEL IDŐZÍTÉSE	79
9.4 KÜLSŐ KÉZI VIDEO FELVÉTEL	79
9.5 KÜLSŐ FORRÁSBÓL TÖRTÉNŐ AUDIO KÉZI FELVÉTELE	80
9.6 AZ ARCHOS MEGJELENÍTÉSE TV-N	80
HIBAEELHÁRÍTÁS	81
AZ ARCHOS ÁTSZERELÉSE	81
RENDSZER VISSZAÁLLÍTÁS	82
ÉRINTŐKÉPERNYŐ PROBLÉMÁK	83
JAVÍTÁSI ÉS FORMÁZÁSI ESZKÖZÖK	83
AKKUMULÁTORCSERE	84
MŰSZAKI JELLEMZŐK.....	85
MŰSZAKI TÁMOGATÁS	89

BEVEZETÉS



• Az ebben a kézikönyvben található információk eltérhetnek attól függően, milyen ARCHOS Gen 5 modellel rendelkezik.

• Ha a következő ikonok egyikét látja, az azt jelenti, hogy a következő szakasz csak erre a modellre vonatkozik.

405

605

705

ARCHOS LEÍRÁS

FŐ GOMBOK



ARCHOS 605 WiFi

- Nyomja meg és tartsa lenyomva az ARCHOS be/kikapcsolásához.*
- A LED jelzés, a gomb mellett, világít, ha a készülék be van kapcsolva.

** Ha lenyomva tartja a Tápellátás gombot, két üzenet fog megjelenni egymás után. Ha elengedi a gombot az első üzenet közben, a készülék továbbra is egy kis energiát fog fogyasztani a gyors bekapcsolás érdekében.*

Ha hosszú ideig nem fogja használni az ARCHOS-t, akkor tartsa lenyomva a gombot addig, amíg meglátja a második megjelenő üzenetet. A készülék teljesen kikapcsol, és egyáltalán nem fog energiát fogyasztani.

- TV/ LCD** • Nyomja meg egyszer, hogy átváltsa a kép megjelenítését a beépített LCD-képernyő és a TV között (az opcionális DVR Station Gen 5, Mini Dock vagy Battery Dock termékkel, elérhető a www.archos.com címen). Lásd az *Opcionális funkciók* fejezetben.
- Ha a kép a TV-n jelenik meg, a **TV/LCD** LED jelző világít, és a beépített LCD-képernyő kikapcsol.
- Nyomja meg és tartsa lenyomva, hogy zárolja/feloldja a készülék gombjait/érintőképernyőt. Ez hasznos lehet, ha például az ARCHOS a zsebében van, és nem szeretné, ha véletlenül megnyomna egy gombot vagy megérintené az érintőképernyőt.

LED JELZŐK

CHG Akkumulátor töltés jelző

- világít: az akkumulátor töltődik
- villog: az akkumulátor teljesen feltöltődött

HDD Merevlemez aktivitás jelző (*a modelltől függ*):

- a jelzőfény villog, ha merevlemez aktív (lejátszás/fájllátvitel).

TV/ Video kijelzés jelző:

- LCD**
- a jelző világít, ha az ARCHOS képe a TV-n jelenik meg (lásd **TV/LCD** gomb).

CSATLAKOZÓK

ARCHOS 705

A készülék bal oldalán:

- Tápellátás csatlakozó: tölti az ARCHOS készülék akkumulátorát (lásd *Első használat: Az akkumulátor feltöltése*).
- AV kimeneti csatlakozó: csatlakoztathatja fejhallgatót vagy bedughat egy ARCHOS AV kábelt (opcionális), hogy megtekintse a videókat és fotókat egy televízión.

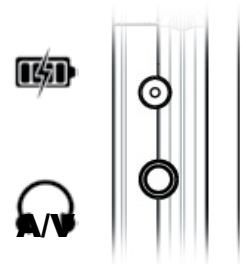

A készülék alatt:

- USB **B**: az ARCHOS készüléket a számítógéphez csatlakoztathatja (lásd *Az ARCHOS CSATLAKOZTATÁSA A számítógéphez*).
- USB **A**: egy kompatibilis külső eszköz csatlakoztatása az ARCHOS készülékhez (lásd *USB gazda csatlakoztatás*).

- *A dokkoló csatlakozások lehetővé teszik, hogy bedugja az opcionális DVR Station Gen 5 eszközt (elérhető a www.archos.com címen) annak érdekében, hogy külső hangot/képet rögzítsen.*
- *Lásd az Opcionális funkciók fejezetben.*



ARCHOS 405 és 605

A készülék bal oldalán:



- Fejhallgató-csatlakozó: fejhallgató csatlakoztatásához.

A készülék alatt: Ezek a csatlakozók lehetővé teszik:

- Az ARCHOS készülék számítógéphez való csatlakoztatását (lásd *Az ARCHOS CSATLAKOZTATÁSA a számítógéphez*).
- Az ARCHOS készülék akkumulátorának töltését (lásd *Első használat: Az akkumulátor feltöltése*).

A dokkoló csatlakozók lehetővé teszik azt is, bedugja az egyik opcionális kiegészítőt* (elérhető a www.archos.com címen):



- Csatlakoztathat egy kompatibilis USB-eszközt az ARCHOS-hoz az opcionális DVR Station Gen 5, Mini dock vagy Battery Dock eszközzel.
- Külső hangot/képet rögzíthet az opcionális DVR Station Gen 5 vagy DVR Travel Adapter eszközzel.
- Lásd az Opcionális funkciók fejezetben.

605 705 BEÉPÍTETT HANGSZÓRÓ

 Az egy hangszóró (605 WiFi) vagy a két hangszóró (705 WiFi) a készülék elején található.

605 705 TÁMASZTÓLÁB

- Az ARCHOS rendelkezik egy támasztólábbal a készülék hátoldalán.
- Óvatosan húzza ki, és így lehetővé teszi, hogy az ARCHOS magától is megálljon egy sima, stabil felületen.

MEMÓRIAKÁRTYA FOGLALAT

(adott modelltől függ)

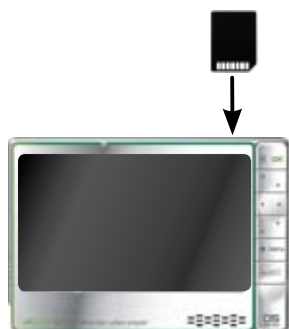

A készülék felső részén, a jobb oldalon található memóriakártya foglalat lehetővé teszi, hogy behelyezze a következő kártyák egyikét (amelyek nem tartozékok):

- SD
- MMC
- Mini és micro SD (adapterrel)
- RS MMC (adapterrel)

A kártya tartalmának böngészéséről lásd *Videók böngészése*, *Zenefájlok böngészése*, *Fotók böngészése* vagy a *Fájlböngésző használata* fejezetet.

Mielőtt eltávolítaná a memóriakártyát a foglalatból, mindig válassza ki a Home képernyőn található Remove SD/MMC card safely [SD/MMC kártya biztonságos eltávolítása] menüpontot.

ELSŐ HASZNÁLAT: AZ AKKUMULÁTOR FELTÖLTÉSE

405

605

USB-KÁBEL HASZNÁLATÁVAL

Az ARCHOS első használata előtt, töltse fel teljesen az akkumulátort. Az ARCHOS készülék akkumulátora a számítógép USB-portján keresztül töltődik:

1. Dugja be az ARCHOS USB-kábelt az ARCHOS-ba (amely ki van kapcsolva).
2. Csatlakoztassa az USB-kábel végét a számítógéphez (bekapcsolt állapotban).
3. Az ARCHOS készülék bekapcsol és elkezdődik a töltés:
 - Mialatt az akkumulátor töltődik, villogó villám jelzés látható az akkumulátor ikonja fölött a tálcán: .
 - A **CHG** jelző LED világít az akkumulátor töltése közben. Villog, ha az akkumulátor teljesen fel van töltve.

Gyorsabban is feltöltheti az ARCHOS eszközt a számítógép nélkül az opcionális DVR Station Gen 5, Mini Dock vagy Battery Dock (elérhető a www.archos.com címen) kiegészítővel. Lásd az Opcionális funkciók fejezetben.

705



TÖLTŐ/ADAPTER HASZNÁLATÁVAL

- Az ARCHOS készülék első használata előtt töltse addig az akkumulátort, amíg a **CHG** fény villogni kezd.
- Egyszerűen dugja be az ARCHOS töltőt/adapter a tápellátás bemenetbe. Az ARCHOS készülék be fog kapcsolni, és elkezd a töltést, valamint a villám szimbólum villogni fog az akkumulátor ikon felett az állapotsávon: .
- Az ARCHOS készülék kivehető akkumulátorral rendelkezik. A csere ismertetését megtalálja a Hibaelhárítás fejezetben.

AZ ARCHOS BE-/KIKAPCSOLÁSA



ARCHOS 605 WiFi

- Nyomja meg és tartsa lenyomva az  gombot az ARCHOS be-/kikapcsolásához. Lásd az *ARCHOS ismertetésében*.
- A LED jelzés, a  gomb mellett, világít, ha a készülék be van kapcsolva.

AZ ARCHOS FELÜLETÉNEK HASZNÁLATA

A FELÜLET ISMERTETÉSE

Állapot sor



- Az állapotsor a képernyő jobb felső sarkában mutatja készüléke hangerejét, az akkumulátor töltési szintjét és az aktuális időt.



Fülek

- A bal felső sarokban láthatóak az egyéb elérhető alkalmazások és kijelzők. Attól függően változnak, éppen hol van a felületen.
- Ha csak egy fül érhető el, akkor a Fül ikon  a bal felső sarokban ki van szürkítve.

Helyzetérzékeny menü

- A képernyő jobb alsó sarkában láthatja a menüikonokat a helyzetérzékeny menüben. Az elérhető lehetőségek attól függően változnak, hogy éppen hol van a felületen.
- A Home képernyőn válassza a **Settings** [Beállítások]  menüpontot az ARCHOS főbb beállításainak eléréséhez.
- A Home képernyőn a **Resume** [Folytatás] menüpont  lehetővé teszi, hogy folytassa a legutóbb lejátszott zene- vagy videofájlt, ha az a vége előtt meg lett szakítva. Ha a **Resume** [Folytatás] menüikon  nem jelenik meg, akkor azt jelenti, hogy nincs folytatható zene- vagy videofájl.



(*az adott modelltől függ)

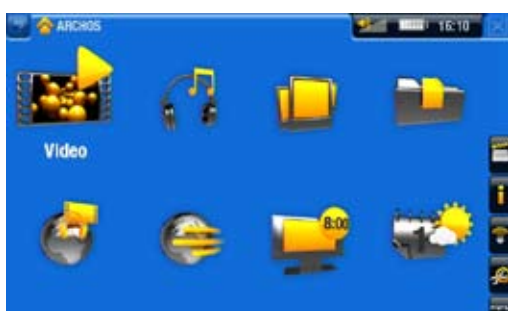

(adott modelltől függ)

Home képernyő

- Ez az ARCHOS készülék fő kijelzője, megmutatja a főbb funkciókat.

605

705



AZ ÉRINTŐKÉPERNYŐ HASZNÁLATA





Az ARCHOS érintőképernyővel rendelkezik. Lent található a leírása a fő tapintható képernyőfelületnek és néhány tipp, hogy hogyan lehet használni az érintőképernyőt.

A képernyő felületi sérülésének elkerülése érdekében csak a mellékelt tollat vagy a körmét használja.

Az érintőképernyő főbb műveletei

- Egy alkalmazás/képernyő ikonon vagy menüponton keresztüli megnyitáshoz érintse meg az ikont/menüpontot a kijelöléshez, majd érintse meg újra.
- A különböző alkalmazásokban visszaléphet egy szintet a hierarchiában az Exit megérintésével  (a képernyő jobb sarkában). Bárhol is van a hierarchiában, közvetlenül visszatérhet a Home képernyőre, ha lenyomva tartja az Exit ikont.
- Ha több fül is elérhető, akkor válthat közöttük a Fül ikonnal  (a képernyő bal felső sarkában). Szintén közvetlenül megnyomhatja az egyik fület, hogy hozzáférjen a megfelelő képernyőhöz.

- A menüpont funkciójának végrehajtásához egyszerűen érintse meg annak ikonját. Az ikon szöveges leírásának megjelenítéséhez érintse meg a **menüpont** nevén.
- Egy video vagy dal lejátszása közben szüneteltetheti/folytathatja azt a Szünet  / Lejátszás  ikon megérintésével.

Egyéb érintőképernyő műveletek



- Videó nézése és zenehallgatáskor a rákattinthat a progression bar-ra, hogy a videóban vagy a dalban azonnal különböző részre ugorjon. Ugyanakkor a folyamatjelzőn húzhatja a kurzort a tollal, hogy a video vagy a dal másik részéhez ugorjon.
- Azokban a képernyőkben, ahol ez megjelenik, a hangerő szabályozó ugyanúgy odahúzható.
- A különböző böngészőkben (Fájl, Zene, Video, Fotó), fel- és lehúzhatja a görgetősávot a fáj lista felfele és lefele görgetéséhez. Görgethet gyorsabban is, ha a kurzor feletti vagy alatti területet érinti meg a görgetősávon.
- A PDF nézőkében és a webböngészőben a lapra kattintva és azt húzva fel és le gördíthet (legyen óvatos, hogy ne kattintson egy linkre!).







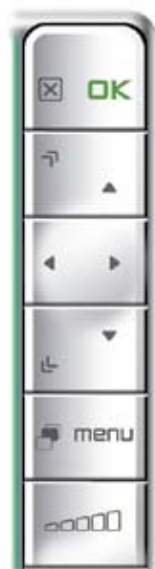

405

605



A GOMBOK HASZNÁLATA

A navigációs gombok a készülék jobb oldalán találhatók:



-  Kilépés gomb (Kilépés/Vissza/Stop)
-  **OK** gomb (Enter/Elfogad vagy Lejátszás/Szünet/Folytatás)
-  Felfele gyorsítás gomb
(nagy sebességű gyorskeresés előre, lista görgetés vagy nagyítás)
-  Navigációs gombok (az egyik elemről a másikra lépés)
-  Lefele gyorsítás gomb
(nagy sebességű gyorskeresés hátra, lista görgetés vagy kicsinyítés)
-  Fül gomb (váltogat az elérhető képernyők között)
-  Menü gomb (megjeleníti az elérhető menüikonok szöveges leírását)
-  Hangerő gomb (hangerő növelése/csökkentése)

Főbb gomb műveletek:

- Egy alkalmazás/képernyő megnyitása annak ikonja vagy menüpontja segítségével: használja a Navigációs gombokat az ikon/menüpont kijelöléséhez és nyomja meg az **OK** gombot.
- A különböző alkalmazásokban visszaléphet egy szintet a hierarchiában a Kilépés gomb  egyszeri megnyomásával. Bárhol is van a hierarchiában, közvetlenül visszatérhet a Home képernyőre, ha lenyomva tartja a Kilépés gombot.
- Ha több fül is elérhető, akkor válthat közöttük a Fül gomb  megnyomásával.
- A menüikon funkciójának végrehajtásához, nyomja meg a **menü** gombot, válasszon ki egy menüpontot a navigációs gombokkal, és nyomja meg az **OK** gombot.
- Video, zene vagy fotó diavetítés lejátszását szüneteltetheti/folytathatja az **OK** gomb megnyomásával.

Egyéb gomb műveletek



- Video nézése vagy zene hallgatása közben lenyomva tarthatja a bal/jobbs navigációs gombot, hogy a kurzort a folyamatjelzőn egy másik helyre mozgassa a videón vagy a zenén belül.
- A hangerő növeléséhez/csökkentéséhez használja a Hangerő gombot .
- A különböző böngészőkben (Fájl, Zene, Video, Fotó), lenyomva tarthatja a fel/le Navigációs gombot a fájl lista felfele és lefele görgetéséhez. Görgethet gyorsabban is a Gyorsítás gombok használatával.
- A webböngészőben (*modelltől függően*) és a PDF nézőkében görgethet fel és le a fel/le Navigációs gombok lenyomva tartásával.

705 A TÁVVEZÉRLŐ HASZNÁLATA

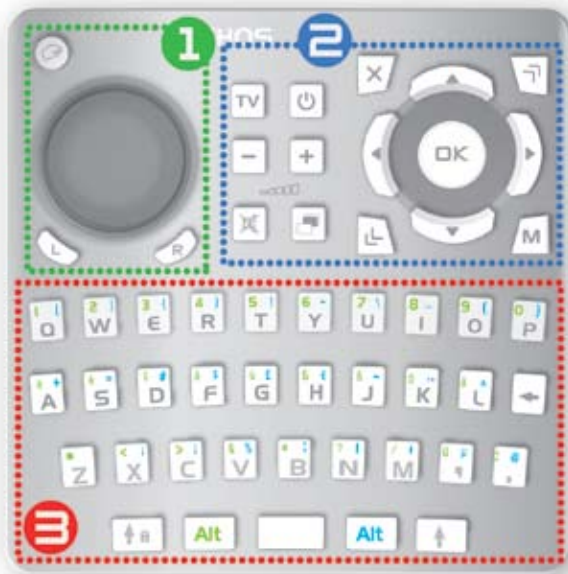

- Ha az ARCHOS képét egy TV-n jeleníti meg, akkor szüksége lesz a távvezérlőre, hogy vezérelni tudja az ARCHOS eszközt.
- Az ARCHOS eszköz rendelkezik egy infravörös vevővel a készülék előlapján, a bal alsó sarokban. Mutasson a mellékelt távvezérlővel az infravörös vevő felé.



1. A távvezérlő ezen része használható a webböngészőhöz és a widgetekhez.



Használja az iránygombokat a képernyőn megjelenő kurzor mozgatásához.



A gomb megnyomása egyszerre 2 üzemmódot aktivál:

- a "bal gomb lezárás" mód: az iránygombok úgy működnek, mintha egy egeret mozgatna a bal gomb lenyomásával. Ez lehetővé teszi például, hogy használja a csúszkákat vagy a többi húzható vezérlőt.
- a navigációs gombok a jobb felső sarokban, lehetővé teszik, hogy az egyik hivatkozásról/mezőről a másikra mozogjon (normális esetben ezek az oldal fel/le görgetik).











Nyomja meg újra ezen 2 üzemmód kikapcsolásához.





L

Ez a gomb úgy működik, mint az egér bal gombja. Attól függően, hogy hol van a felületen, lehetővé teszi, hogy megnyisson egy hivatkozást, végrehajtsa egy funkciót stb. (mintha megérintette volna a képernyőn).

R

Ez a gomb úgy működik, mint az egér jobb gombja. Attól függően, hogy hol van a felületen, a gomb megnyomásával megjelenítheti a helyzetérzékeny menüt (ugyanaz, mintha lenyomva tartaná az érintő képernyőn).

2.	A főbb gombok:	
	Navigációs gombok: egyik elemről a másikra lépés	
	Enter/Elfogad vagy Lejátszás/Szünet/Folytatás	
	Kilépés/Vissza/Stop	
	Gyorskeresés előre, lista görgetés vagy nagyítás	
	Gyorskeresés hátra, lista görgetés vagy kicsinyítés	
	Megjeleníti az elérhető menüikonok szöveges leírását	
	Átváltja a kép megjelenítését a beépített LCD-képernyő és a TV között	
	Bekapcsolja az ARCHOS-t / készenléti üzemmód	
	Hangerő növelése/csökkentése	
	Hangnémítás	
	Vált az elérhető képernyők között	

3.	A billentyűzet használható például webcímek beírásához, e-mail írásához, egy mappa el-/átnevezéséhez stb.:	
	Caps Lock gomb	
	Zöld Alt gomb: engedélyezi a gombok zöld, másodlagos funkcióit	
	Kék Alt gomb: engedélyezi a gombok kék, másodlagos funkciót	
	Shift gomb	
	törli a kurzor előtti karaktert	

Annak érdekében, hogy begépelje az egyik zöld/kék másodlagos nagybetűs karaktert (é, è, ç stb.), nyomja meg a Caps Lock gombot, majd a zöld/kék Alt gombot, és nyomja meg a megfelelő gombot.

NYELVVÁLTÁS



- Az ARCHOS felülete különböző nyelveken érhető el.
- Ha az ön nyelve nem elérhető, menjen az ARCHOS weboldalára (www.archos.com/firmware) és töltsse le, majd telepítse a firmware legújabb változatát. Az új nyelvek bekerülnek a firmware-be, ahogy azok elérhetővé váltak. Lásd a *Firmware frissítése* fejezetet.

A rendszer nyelvének módosítása:

1. A Home képernyőn válassza ki a **Settings** [Beállítások]  menüpontot, és válassza a **Language (and Region)** [Nyelv (és régió)] menüpontot.
2. Válassza ki a másik nyelvet a bal/jobbs nyilak használatával (a beállítások azonnal mentődnek). 
3. Zárja be a képernyőt  a kilépéshez és a Home képernyőre való visszalépéshez.

A TERMÉK GONDOZÁSA

Az ARCHOS egy elektronikus termék, amit gondossággal kell kezelni:

- Kerülje a felesleges ütődéseket vagy rezgést.
- Ne tegye ki melegnek, biztosítsa szellőzését (különösen, ha a számítógéphez csatlakozik).
- Tartsa távol víztől és nedves területektől.
- Tartsa távol erősen elektromágneses mezőktől.
- Ne nyissa ki. A berendezés belsejében nincsenek felhasználó által javítható alkatrészek. Kinyitásával a garancia megszűnik.

1. VIDEÓ LEJÁTSZÁSA



A Home képernyőn válassza ki a **Video** [Video] ikont a Video üzemmódba való belépéshez.

1.1 VIDEÓK BÖNGÉSZÉSE

- A **Video** [Video] böngésző lehetővé teszi, hogy navigáljon a **Video** mappában az ARCHOS merevlemezén.
- Visszaléphet egy szintet a hierarchiában a jelenlegi képernyő bezárásával . Bárhol is van a hierarchiában, közvetlenül visszatérhet a Home képernyőre, ha megnyomja az Exit ikont/Kilépés gombot.

A VIDEO BÖNGÉSZŐ

- A Video üzemmód első képernyője megjeleníti azokat a videókat és az almappákat, amelyek a **Video** mappában találhatóak.
- A video lejátszásához jelölje ki, majd nyissa meg.
- Ha a video a **Video** mappa egy almappájában van, akkor nyissa meg az almappát, és látni fogja a videót.



- A "Video" böngészőben minden egyes videofájl egy miniatúrral jelenik meg a fájlnev bal oldalán.
- A videofájlhoz meghatározhat egy új miniatúrt úgy, hogy megnyitja a videót, kiválasztja a "Set" [Beállítás] menüpontot, és kiválasztja a Thumbnail [Miniatürizált kép] menüpontot (lásd: A videó lejátszás menüpontjai).

A MEMÓRIAKÁRTYÁN TALÁLHATÓ VIDEÓK BÖNGÉSZÉSE

(adott modelltől függ)

- Ha behelyezte a memóriakártyát az ARCHOS készülékbe (lásd: *Memóriakártya foglalat* fejezetet a memóriakártya behelyezéséről/eltávolításáról), válassza ki az **SD/MMC card** [SD/MMC kártya] sort a "Video" böngésző első képernyőjén.
- Most már böngészheti a kártya tartalmát, és lejátszhatja a videókat (ha a kártya tartalmaz ilyeneket). A Video böngészőben csak a videofájlok és -mappák jelennek meg.

A VIDEO BÖNGÉSZŐ MENÜPONTJAI

Info



- megjelenít egy üzenetmezőt a kijelölt videofájl adataival.

File Management [Fájlkezelő]



- **Rename** [Átnevezés]: lehetővé teszi a kijelölt videofájl átnevezését a virtuális billentyűzet használatával. Lásd *Virtuális billentyűzet használata*.

- **Delete** [Törlés]: törli a kijelölt videó fájlt. Megjelenik egy megerősítő képernyő.

Bookmark [Könyvjelző]



- **Resume** [Folytatás]: folytatja a kijelölt video lejátszását a könyvjelzőtől.

- **Clear** [Törlés]: eltávolítja a könyvjelzőt a kijelölt videofájlról.

A Bookmark [Könyvjelző] csak akkor jelenik meg a menüben, ha a könyvjelzővel ellátott fájl van kijelölve.

Settings [Beállítások]



- kiválaszthatja a Videolejátszó beállító képernyőjének megjelenítéséhez (lásd: *Videolejátszó beállításai*) vagy a **Sound** [Hang] beállítások képernyő (lásd: *Sound [Hang] beállítások*).

1.2 VIDEOLEJÁTSZÁS

A video lejátszásához jelölje ki a fájlt, majd nyissa meg. A menü kijelző automatikusan eltűnik néhány másodperc múlva.

VIDEOLEJÁTSZÓ KÉPERNYŐ

1. Exit ikon

2. videofájl név

3. Fül ikon

4. hangerő szint



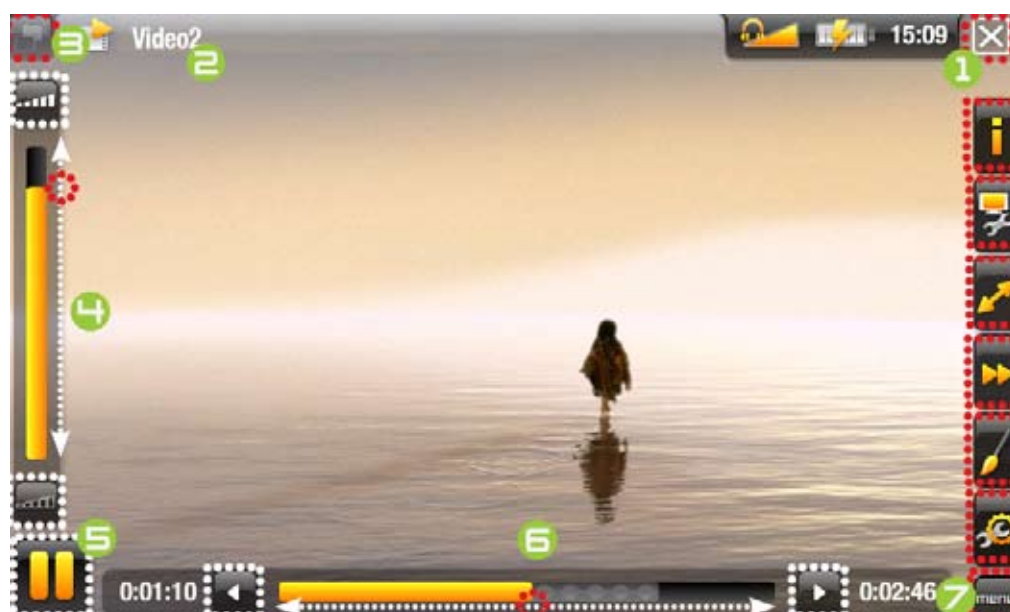

5. lejátszás/szünet ikon

6. videó időtartam kijelző

7. menüpontok









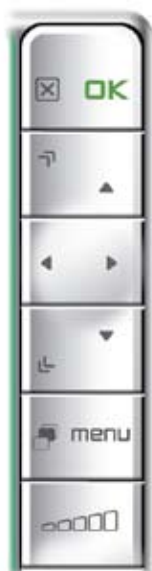

605 705 VIDEO LEJÁTSZÁS ÉRINTŐKÉPERNYŐ VEZÉRLŐI

- A video szüneteltetéséhez/folytatásához érintse meg a Szünet /Lejátszás  ikon (lásd az 5. pontot az előző képernyőn).
- A menü kijelző újbóli megjelenítéséhez érintse meg újra bárhol a képernyőt. Az eltüntetéséhez várjon néhány másodpercig vagy érintse meg a Fül ikont  a bal felső sarokban(lásd 3. pont).
- A folyamatjelző közvetlen megérintésével másik helyre léphet a videón belül. Ugyanakkor a folyamatjelzőn húzhatja a kurzort a tollal, hogy a video egy másik részéhez ugorjon (lásd 6. pont).
- A hangerő sáv hasonló módon húzható (lásd 4. pont).
- A menüpont funkciójának végrehajtásához egyszerűen érintse meg annak ikonját. Az ikon szöveges leírásának megjelenítéséhez érintse meg a **menüpontot** a nevéen (lásd 7. pont).
- A video leállításához, és a "Video" böngészőhöz való visszatéréshez érintse meg az Exit [Kilépés] ikont  (lásd 1. pont). A Video üzemmódból való kilépéshez, és a Home képernyőre való közvetlen visszatéréshez tartsa lenyomva az Exit ikont.

405 605 VIDEÓ LEJÁTSZÁS ÉRINTŐKÉPERNYŐ VEZÉRLŐI



-  - nyomja meg egyszer: video leállítása és visszatérés a "Video" böngészőhöz
- lenyomva tartva: zárja be a képernyőt a kilépéshez és a Home képernyőre való közvetlen visszalépéshez.
-  video szüneteltetése/folytatása
-  gyorsított gyors előretekérés
-  balra/jobbra gyors visszacsévézés/előretekerés
-  gyorsított gyors visszacsévézés
-  áttekintő menü megjelenítése/elrejtése
-  lehetséges menüelemek megjelenítése
-  hangerő növelése/csökkentése

A VIDEÓ LEJÁTSZÁS MENÜPONTJAI

Info



- megjelenít egy üzenetmezőt az aktuális videofájl adataival.

Soundtrack [Hangsáv] és/vagy Subtitles [Feliratok]



- lehetővé teszi a különböző műsorszámok kiválasztását*.

- lehetővé teszi a feliratok kiválasztását**.

* Csak ha a video fájl több műsorszámot tartalmaz.

** Csak, ha a feliratok külön fájlban vannak. A támogatott fájlformátumok: .srt, .ssa, .sub (szövegalapú) és .smi.

Format [Formátum]



- lehetővé teszi a váltást a képlejátszás módjai között.

- **Auto**: a legoptimálisabbra állítja a beépített képernyőn a video méretét (vagy a TV-n, az opcionális DVR Station Gen 5, Mini Dock vagy Battery Dock kiegészítővel: lásd *Opcionális funkciók*).

- **Full Screen** [Teljes képernyő]: megnagyobbítja a képet, hogy kitöltse a teljes képernyőt. Az ARCHOS' képernyőn történő megjelenítéshez a készülék levághatja a kép egy kis részét, főként a felső vagy az alsó részen.

- **Maximized** [Maximált]: megnagyobbítja a képet, hogy kitöltse a teljes képernyőt, figyelembe véve, hogy a kép kódolása 2.35-ös formátumú, az alsó és felső részén fekete sávval.

- **Original** [Eredeti]: eredeti formájában mutatja a képet.



Speed [Sebesség]



- lassítva vagy gyorsítva játssza le az aktuális videót.

- lassított lejátszás szüneteltetésekor a jobb nyíl használatával képkockánként haladhat előre.

Set [Beállítás]

-  - **Bookmark** [Könyvjelző]: beállítja a könyvjelzőt az aktuális ponton a videón. Egy fájlhoz csak egy könyvjelző engedélyezett. Max. 32 fájlt lehet könyvjelzővel ellátni. A könyvjelzővel ellátott videók a **Video** böngészőben jelennek meg a könyvjelző szimbólumával  és a folyamatjelzővel.
- a video lejátszás könyvjelzőtől történő újraindításához menjen a **Video** böngészőhöz és jelölje ki a könyvjelzővel ellátott video fájlt. Válassza ki a **Bookmark** [Könyvjelző] menüpontot, majd a **Resume** [Folytatás] menüpontot (a **Clear** [Törlés] lehetőség eltávolítja a könyvjelzőt a videóról).
- **Thumbnail** [Minitürizált kép]: elmenti az aktuális képet a fájl új részleteként. A **Video** böngészőben a video miniatúr egy új miniatúr fogja felváltani.
- **Wallpaper** [Háttérkép]: az aktuális képet állítja be a készülék háttérképeként.

Settings [Beállítások]

-  - kiválaszthatja a Videolejátszó beállító képernyőjének megjelenítéséhez (lásd: *Videolejátszó beállításai*) vagy a **Sound** [Hang] beállítások képernyő (lásd: *Sound [Hang] beállítások*).

1.3 VIDEOLEJÁTSZÓ BEÁLLÍTÁSAI

- Video módban a **Settings** [Beállítások] menüpont használatával érheti el a Video lejátszó beállításait .
- Használja a bal/jobbs nyilakat a paraméter különböző beállításaihoz.



PlayMode [Lejátszás mód], Repeat & Shuffle [Ismétlés és véletlenszerű lejátszás]

- a következő táblázat bemutatja, hogy működik a videolejátszó a **PlayMode** [Lejátszási mód] és **Repeat & Shuffle** [Ismétlés és véletlenszerű lejátszás] módokban.

PlayMode	Repeat & Shuffle [Ismétlés és véletlenszerű lejátszás]	Mit tesz a video lejátszó...
Single	Normal [Normál]	- lejátssza az aktuális videófájlt, majd leáll.
	Repeat [Ismétlés]	- lejátssza az aktuális videófájlt ismételve.
Folder [Mappa]	Normal [Normál]	- egymás után lejátssza az aktuális mappa videófájljait, majd leáll.
	Repeat [Ismétlés]	- egymás után lejátssza az aktuális mappában lévő videófájlokat. Határozatlan ideig ismétli.
	Shuffle [Véletlen]	- minden videó fájlt lejátszik véletlenszerűen az aktuális mappában.



UPnP Thumbnails [UPnP miniatürizált kép]

- itt engedélyezheti/elutasíthatja a video miniatűröket, mialatt a számítógép megosztott videói között böngészik (lásd: *A PC által megosztott médiafájlok lejátszása*). Amennyiben a **Disabled [Nem engedélyezett]** lehetőséget választja, gyorsabban tud böngészni a számítógép megosztott videói között.

LCD Backlight [LCD háttérvilágítás], Brightness [Fényerő], Contrast [Kontraszt] és Gamma [Keménység]

- a beépített képernyő háttérvilágítását/fényerejét/kontrasztját/keménységét állítja.
- vissza is állíthatja az LCD beállításait a gyári beállításokra ("Reset" gomb).

1.4 VIDEO ÁTVITELE AZ ARCHOS KÉSZÜLÉKRE

  Az ARCHOS tartalom portálon közvetlenül vásárolhat videókat az ARCHOS-tól, a számítógép használata nélkül. Lásd Az ARCHOS Content Portal (tartalom portál).

Két lehetőség van, hogy a számítógépen tárolt saját videóit az ARCHOS™ készülékre átvigye:

1. Windows Media® Player: másolja át a videókat a Windows Media® Player 10 vagy későbbi* szoftver használatával:



- Használja a Windows Media® Player 10 vagy későbbi* szoftvert (**Sync** fül) a számítógépen és az ARCHOS készüléken található fájlok szinkronizálásához.
- Lásd *Fájlok átvitele az ARCHOS KÉSZÜLÉKRE* a számítógépes fájlok átviteléről Windows Media® Player segítségével.

** A legjobb teljesítmény érdekében frissítse programját a Windows Media® Player 11 vagy későbbi változatra.*

2. Windows® Explorer: Másolja be a fájlokat a számítógépről a **Video** könyvtárba az ARCHOS készüléken.

Az ARCHOS csatlakoztatásához/leválasztásához a számítógépről tekintse meg a *Transferring Files (Fájlok átvitele)* szakaszt.

A SZÁMÍTÓGÉPÉVEL KOMPATIBILIS VIDEÓ FÁJL LÉTREHOZÁSA

Ha néhány videója nem játszható le az ARCHOS™ készüléken, át kell konvertálnia őket megfelelő formátumra.

- Legkönnyebben a Windows Media® Player 10 vagy későbbi szoftver használatával teheti meg, hogy a videókat át tudja vinni az ARCHOS™ készülékre. A Windows Media® Player a legtöbb formátumot automatikusan átkonvertálja WMV formátumra, amit a készülék lejátszik. *További információkért lásd Windows Media® Player súgó.*
- Amennyiben nem akarja a Windows Media® Player programot használni, az Interneten biztosan talál megfelelő segédprogramot a művelet elvégzéséhez.
- Ha csak egyszerűen át akarja másolni a védelem nélküli DVD video fájlokat a számítógépről az ARCHOS készülékre anélkül, hogy WMV formátumra konvertálná, az ARCHOS weboldalon (www.archos.com) beszerezheti a Cinema plug-in modult. Ugyanez igaz a video podcastra is H.264 formátumban. Ebben az esetben Video Podcast plug-in modult vásároljon.

1.5 VIDEOFELVÉTEL



- A Gen 5 DVR állomással, a DVR Travel Adapterrel és a Helmet Kamkorderrel (www.archos.com címen elérhető) a legtöbb standard video forrásból tud felvételeket készíteni.
- Lásd: *Opcionális funkciók*.



- Az opcionális Gen 5 DVR állomással könnyedén időzítheti a TV felvételeket a TV Programvezérlő (EPG) segítségével.
- Lásd a Gen 5 DVR állomás használati útmutatóját a további részletekről.



DVR TRAVEL ADAPTER



DVR ÁLLOMÁS GEN 5



1.6 A PC ÁLTAL MEGOSZTOTT MÉDIA FÁJLOK LEJÁTSZÁSA



- Ha csatlakozott az otthoni WiFi hálózathoz, az ARCHOS lehetőséget nyújt közvetlenül megnézni az eszközén a megosztott média fájlokat, melyeket a PC-n tárol a Windows Media® Library-ben.
- Ahhoz, hogy ez működjön, szüksége van egy WiFi kapcsolatra és a Windows Media® Player 11-re, vagy újabb verziójára a PC-n*.
- Az ARCHOS az UPnP (Universal Plug-and-play) szabványt használja a megosztott videók streameléséhez a PC Windows Media® Library-ből.
- Lásd: *A számítógépen tárolt megosztott médiafájlok lejátszása*.

* A kereskedelemben több egyéb termék is található, amelyek a UPnP standard segítségével médiafájl megosztásra képesek.

2 ZENELEJÁTSZÁS



A Home képernyőn válassza ki a **Music** [Zene] ikont a Music üzemmódba való belépéshez.

2.1 ZENEFÁJLOK BÖNGÉSZÉSE

- Két nézetben böngészhet a zeneszámok között: a zenei könyvtár és a zenei böngésző
- Mindkét nézetben visszaléphet egy szintet a hierarchiában a jelenlegi képernyő bezárásával . Bárhol is van a hierarchiában, közvetlenül visszatérhet a Home képernyőre, ha megnyomja az Exit ikont/Kilépés gombot.

THE MUSIC LIBRARY [ZENEI KÖNYVTÁR]

- A zenei könyvtár (alapértelmezett nézet) megmutatja a kategóriák szerint kiválogatott zenéit (előadó, album, műfaj, stb.), ha a zenei fájlok tartalmazzák ezeket a jellemzőket.
- Amikor új zenét másolt az ARCHOS készülékre, a zenei könyvtár automatikusan frissül.
- Ha a zenei fájlok nem tartalmazznak jellemzőket, akkor **(Unknown) [ismeretlen]** osztályzást kapnak a zenei könyvtárban.



MUSIC BROWSER [ZENEI BÖNGÉSZŐ]

- A zenei böngésző lehetővé teszi a merevlemez Music mappái közötti keresést.
- Használatához válassza ki a **Hard Drive** [Merevlemez] (vagy **Internal Memory** [Belső memória] lehetőséget) a kezdő Music Library [Zenei könyvtár] nézetben.



A MEMÓRIAKÁRTYÁN TALÁLHATÓ ZENÉK BÖNGÉSZÉSE

(adott modelltől függ)

- Ha behelyezte a memóriakártyát az ARCHOS készülékbe (lásd: *Memory Card Slot [Memóriakártya foglalat]*) fejezetet a memóriakártya behelyezéséről/eltávolításáról), válassza ki az **SD/MMC card** [SD/MMC kártya] sort a kezdő Zenei könyvtár nézetben.
- Most már böngészheti a kártya tartalmát, és lejátszhatja a zenét (ha a kártya tartalmaz ilyeneket). A Zenei böngészőben csak a zenefájlok és -mappák jelennek meg.

Ha behelyez egy memóriakártyát, annak tartalma (zenei és lejátszási lista) automatikusan integrálódik a Zenei könyvtárba.

ZENEI KÖNYVTÁR ÉS ZENEI BÖNGÉSZŐ MENÜPONTOK*

Info



- megjelenít egy üzenetmezőt a kijelölt zenei fájl adataival.

Show playlist [A lejátszási lista megjelenítése]



- megnyitja a lejátszási lista szerkesztő ablakot a jobb oldalon (lásd *Lejátszási lista*).

Bookmark [Könyvjelző]



- **Resume** [Folytatás]: folytatja a kijelölt zene lejátszását a könyvjelzőtől.

- **Clear** [Törlés]: eltávolítja a könyvjelzőt a kijelölt videofájlról.

A Bookmark [Könyvjelző] csak akkor jelenik meg a menüben, ha a könyvjelzővel ellátott zenefájl van kijelölve.

File Management [Fájlkezelő]

-  - **Rename** [Átnevezés]: lehetővé teszi a kijelölt zenefájl átnevezését a virtuális billentyűzet használatával. Lásd *Virtuális billentyűzet használata*.
- **Delete** [Törlés]: törli a kijelölt zenei fájlt. Megjelenik egy megerősítő képernyő.

Settings [Beállítások]

-  - kiválaszthatja a Zenelejátszó beállító képernyőjének megjelenítéséhez (lásd: *Zenelejátszó beállításai*) vagy a **Sound** [Hang] beállítások képernyő (lásd: *Sound [Hang] beállítások*).

* Az elérhető menüpontok a kiválasztott módtól függően eltérőek (Zenei könyvtár vagy Zenei böngésző).

2.2 ZENELEJÁTSZÁS

- A zenefájlok listájában a tallózáshoz a görgetősávot használja.
- A zene lejátszásához jelölje ki a fájlt, majd nyissa meg.



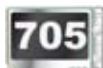

ZENELEJÁTSZÓ KÉPERNYŐ

1. Exit ikon
2. előadó neve, album címe, dal címe, lejátszási állapot ikon (**OK**) és zeneszám sorszáma
3. elérhető fülek
4. hangerő szint
5. lejátszás / szünet ikon
6. előző szám
7. következő szám
8. időtartam kijelző
9. menüpontok





ZENELEJÁTSZÁS ÉRINTŐKÉPERNYŐ VEZÉRLŐI

- A zeneszám szüneteltetéséhez/folytatásához érintse meg a Szünet  / Lejátszás  ikont (lásd az^o **5** pontot fent).
- Az előző/következő dal lejátszásához érintse meg a megfelelő területet (n^o **6** vagy **7**).
- A zeneszámok közötti böngészéshez zenehallgatás közben érintse meg a Fül ikont . Ezzel a Zenekönyvtárba vagy a böngésző képernyőre vált, ahonnét indította az aktuális dalt (lásd **3** pont).
- A folyamatjelző közvetlen megérintésével másik helyre léphet a dalon belül. Ugyanakkor a progression bar-ra húzhatja a kurzort a dal egyéb részéhez (lásd **8** pont).
- A hangerő sáv hasonló módon húzható (lásd **4** pont).
- A menüpont funkciójának végrehajtásához egyszerűen érintse meg annak ikonját. Az ikon szöveges leírásának megjelenítéséhez érintse meg a **menüpontot** a nevéen (lásd **9** pont).
- A zene leállításához és a Zenei könyvtárba vagy böngészőbe való visszatéréshez érintse meg az Exit ikont  (lásd **1** pont). A Zen üzemmódból való kilépéshez, és a Home képernyőre való közvetlen visszatéréshez tartsa lenyomva az Exit ikont.

405 605

ZENE LEJÁTSZÁS ÉRINTŐKÉPERNYŐ VEZÉRLŐI

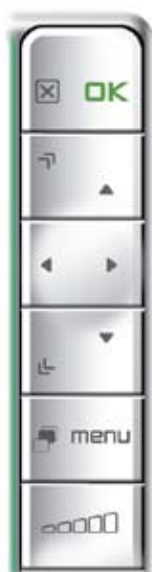

- nyomja meg egyszer: zene leállítása és visszatérés a **Music [Zenei]** könyvtárba vagy a böngészőbe.

- Lenyomva tartva: kilépés a zenei módból és közvetlen visszatérés a Home képernyőre.



zene szüneteltetése/ folytatása



gyorsított gyors előretekérés

balra:

- nyomja meg egyszer: vissza a szám elejére vagy előző szám (a track első 10 másodpercében) tartása



- Lenyomva tartva: gyors visszacsévézés

jobbra:

- nyomja meg egyszer: következő dal

- Lenyomva tartva: gyorsan előre



gyorsított gyors visszacsévézés



fülek vissza a Zenekönyvtárba vagy a Zeneböngészőbe (attól függően, honnét indította a számot)



lehetésges menüelemek megjelenítése



hangerő növelése/csökkentése

A ZENE LEJÁTSZÁSI MENÜPONTOK

Info

- megjelenít egy üzenetmezőt az aktuális zenefájl adataival.

ARCHOS home screen (nyitóképernyő)

- lehetővé teszi a nyitóképernyőre történő visszalépést, böngészést a merevlemezen vagy fényképek nézegetését zenehallgatás közben.

Set bookmark (Könyvjelző beállítása)

-  - beállítja a könyvjelzőt az aktuális ponton a dalban. Egy fájlhoz csak egy könyvjelző engedélyezett. Max. 32 fájlt lehet könyvjelzővel ellátni.
- a zenelejátszás könyvjelzőtől történő újraindításához menjen a Zenekönyvtárba vagy a Zenei böngészőbe, majd jelölje ki a könyvjelzővel ellátott zenefájlt. Válassza ki a **Bookmark** [Könyvjelző] menüpontot, majd a **Resume** [Folytatás] menüpontot (a **Clear** [Törlés] lehetőség eltávolítja a könyvjelzőt a videóról).

Set rating [Minősítés beállítása]

-  - lehetővé teszi, hogy minősítse az aktuális dalt (1-5) vagy törölje a minősítést (nincs).

Settings [Beállítások]

-  - kiválaszthatja a Zenelejátszó beállító képernyőjének megjelenítéséhez (lásd a következő szakaszt) vagy a **Sound** [Hang] beállítások képernyőjéhez (lásd: *Sound [Hang] beállítások*).











2.3 ZENELEJÁTSZÓ BEÁLLÍTÁSAI

- **Music** [Zene] módban a **Settings** [Beállítások] menüpont használatával érheti el a Zenelejátszó beállításait .
- Használja a bal/jobbs nyilakat a paraméter különböző beállításaihoz.



PlayMode [Lejátszás mód], Repeat & Shuffle [Ismétlés és véletlenszerű lejátszás]

- a következő táblázat bemutatja, hogy működik a hanglejátszó a **PlayMode** [Lejátszási mód] és **Repeat & Shuffle** [Ismétlés és véletlenszerű lejátszás] módokban.
- Ikon jelzi az aktuális üzemmódot a Zenelejátszó képernyőn.

PlayMode	Repeat & Shuffle [Ismétlés és véletlenszerű lejátszás]	Mit tesz a video lejátszó...
Single	Normal [Normál]	- lejátsza az aktuális dalt, majd leáll.
	Repeat [Ismétlés] 	- az aktuális dal ismételt lejátszása.
Folder [Mappa]	Normal [Normál]	- egymás után lejátsza az aktuális mappa video fájljait, majd leáll.
	Repeat [Ismétlés] 	- egymás után lejátsza az aktuális mappában lévő dalokat. Határozatlan ideig ismétli.
	Shuffle [Véletlen] 	- lejátsza az aktuális mappában található dalokat.
All [Összes]	Normal [Normál]	- egymás után lejátsza az ARCHOS készüléken található dalokat, majd leáll.
	Repeat [Ismétlés] 	- egymás után lejátsza az ARCHOS készüléken lévő dalokat. Határozatlan ideig ismétli.
	Shuffle [Véletlen] 	- lejátsza az ARCHOS készüléken található összes dalt véletlenszerűen.
Queue [Sorbaállítás]		<ul style="list-style-type: none"> - lehetővé teszi, hogy kiválasszon egy zeneszámot, amelyet az aktuális szám után játszik le. - mialatt egy zeneszám szól, kapcsoljon át böngésző módra, válassza ki a kijelölni kívánt dalt, majd nyissa meg azt. ez a sorbanálló zeneszám, amely az aktuális szám után kerül lejátszásra. - egyszerre csak egy műsorszám állítható sorba, és ki kell jelölnie egy sorbanálló dalt, mielőtt véget ér az aktuális dal.
		
		
Intro [Bevezetés]		<ul style="list-style-type: none"> - lejátsza minden egyes műsorszám első néhány másodpercét. meghatározhatja a lejátszás hosszát a Intro duration [Bevezetés tartama] pontnál. Csak a 405 és 605 típus eseté: nyomja meg az OK gombot a bevezetés alatt az egész dal lejátszásához.
		

Intro duration [Bevezetés tartama]

- meghatározza, hogy mennyi ideig szóljanak a dalok, ha a **PlayMode** [Lejátszási mód] **Intro** [Bevezetés] módra van állítva.

2.4 PLAYLISTS [LEJÁTSZÁSI LISTÁK]



- A lejátszási lista a műsorszámok listája, melyet a zenelejátszó automatikusan játszik le egymás után.
- Annyi lejátszási listát játszhat le, készíthet vagy szerkeszthet az ARCHOS készüléken, amennyit akar.
- Az Archos Böngészőben a lejátszási listák a  ikonnal ellátott fájlok.

Megjegyzés: amikor lejátszási listát töröl, csak a listát törli, magát a zenét nem.

LISTA LEJÁTSZÁSA

- A Zenei könyvtárban jelölje ki a **Playlist** [Lejátszási lista] sort és nyissa meg.
- Lejátszási lista kijelölése és megnyitása. Jobb oldalon megnyílik a lejátszási lista tartalma egy panelben.
- Nyissa meg az első elemet a lejátszási listában az első dallal kezdődő lejátszás elindításához.

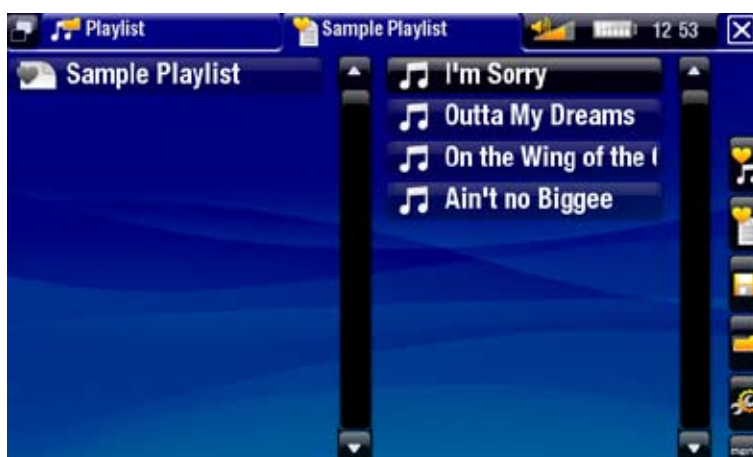

LEJÁTSZÁSI LISTA MENÜTÉTELEK

A következő elemek jelennek meg, ha egy zenei fájl ki van jelölve a bal oldali panelben:

Add to playlist [Hozzáadás a lejátszási listához]



- **Selected file** [Kijelölt fájl]: hozzáadja a kijelölt dalt az aktuális lejátszási lista végéhez.
- **All files** [Összes fájl]: valamennyi dal hozzáadása (a bal oldali panelből) az aktuális lejátszási lista végéhez.



Insert in playlist [Felvétel a lejátszási listába]





- **Selected file** [Kijelölt fájl]: beilleszti a kijelölt dalt a kiválasztott elem elé az aktuális lejátszási listába.
- **All files** [Összes fájl]: valamennyi dal hozzáadása (a bal oldali panelből) a kiválasztott elem elé az aktuális lejátszási listába.

Ezek a menüelemek akkor jelennek meg, ha a jobb oldali panel aktív (lejátszási lista szerkesztő).

Track [Dal]

-  - **Remove track [Dal törlése]**: törli a lejátszási listából a kijelölt számot.
-  - **Move [Mozgatás]**: lehetővé teszi a kijelölt dal pozíciójának megváltoztatását a lejátszási listán belül. Jelölje ki a mozgatni kívánt dalt, válassza ki a **Track [Dal]** menüelemet, majd válassza a **Move [Mozgatás]** elemet. Most jelölje ki a pozíciót, ahová át kívánja helyezni a dalt, majd fogadja el.

Playlist [Lejátszási lista]

-  - **Clear [Törlés]**: törli az aktuális lejátszási listát.
-  - **Shuffle [Véletlen]**: véletlenszerűen megváltoztatja az aktuális lejátszási listában található dalok sorrendjét.

Save playlist [Lejátszási lista mentése]

-  - **Save [Mentés]**: az aktuális lejátszási lista elmentése a **Lejátszási lista** mappába.
- **Save As [Mentés másként]**: ugyanaz, mint a **Save [Mentés]**, de itt egyedi nevet adhat a lejátszási listának. Lásd *Virtuális billentyűzet használata*.

Hide playlist [Lejátszási listát bezár]

-  - bezárja a lejátszási listát.

Settings [Beállítások]

-  - kiválaszthatja a Zenelejátszó beállító képernyőjének megjelenítéséhez (lásd: *Zenelejátszó beállítások*) vagy a **Sound [Hang]** beállítások képernyőjéhez (lásd: *Sound [Hang] beállítások*).

ÚJ LEJÁTSZÁSI LISTA LÉTREHOZÁSA

1. A Zeneböngészőben válassza a **Show playlist [Lejátszási listát mutat]** menüelemet. A jobb oldalon megjelenik a lejátszási lista panel. Alap esetben az új lejátszási lista ugyanazokat a dalokat tartalmazza, mint a legutóbb megnyitott lejátszási lista. Most elkezdheti a lejátszási lista módosítását.
2. A bal oldali panelen keresse meg azokat a dalokat, melyeket hozzá szeretne adni a lejátszási listához. Jelöljön ki egy dalt és nyissa meg a lejátszási listához történő hozzáadáshoz. Ismételje meg ezt a műveletet valamenyi kívánt dallal.

*Egy mappa összes dalának hozzáadásához egy lejátszási listához: nyissa meg a mappát a bal oldali panelon és jelölje ki az első dalt. Ezután használja az **Add to playlist** [Hozzáadás a lejátszási listához] vagy **Insert in playlist** [Felvétel a lejátszási listába] menüelemet, majd válassza az **All files** [Összes fájl] elemet.*

3. Amennyiben elégedett az új lejátszási listával, válassza a **Save playlist** [Lejátszási lista mentése] menüelemet, majd válassza a **Save as** [Mentés másként] elemet.
4. Adja meg az új lejátszási lista nevét a virtuális billentyűzet segítségével (lásd: *Using the Virtual Keyboard* [A virtuális billentyűzet használata]), majd válassza az **OK** elemet.

Használja a füleket a bal és jobboldali panel közötti váltáshoz.

LEJÁTSZÁSI LISTA SZERKESZTÉSE

Egy létező lejátszási lista szerkesztése:

1. A Zenei könyvtárban jelölje ki a **Playlist** [Lejátszási lista] sort és nyissa meg.
2. Jelölje ki a módosítani kívánt lejátszási listát, majd nyissa meg. Jobboldalon megnyílik a lejátszási lista tartalma egy panelben.
3. Most hozzáadhat, véletlenszerűen játszhat, mozgathat vagy eltávolíthat egyes dalokat a listán belül, a megfelelő menüelem használatával. Az elérhető menüelemek változhatnak a kiválasztott paneltől függően (lásd: *Lejátszási lista menüételek*).
4. Miután elvégezte a kívánt változtatásokat, válassza a **Save playlist** [Lejátszási lista mentése] menüelemet és válassza a **Save** [Mentés] elemet a lejátszási lista elmentéséhez. Ha szeretne megadni más nevet, válassza a **Save As** [Mentés másként] lehetőséget.

DALOK HOZZÁADÁSA A LEJÁTSZÁSI LISTÁHOZ ZENEHALLGATÁS KÖZBEN

1. Zenelejátszás alatt használja a Fül gombot/ikont a Zenei könyvtárhoz vagy Zenei böngészőhöz történő visszatéréshez és válassza a **Show playlist** [Lejátszási lista] menüelemet.
2. Ekkor az ablak két panellel fog rendelkezni: a zenei fájlok a bal és a legutóbb megnyitott lejátszási lista a jobboldalon.
3. Miközben egy dalt hallgat, szerkesztheti a legutóbb megnyitott lejátszási listát.
4. Zárja be a lejátszási lista szerkesztőt a lejátszási képernyőhöz történő visszatéréshez.

Kérjük, vegye figyelembe: ez csak akkor lehetséges, ha a Music [Zene] könyvtárba a Music [Zene] ikonon keresztül lépett a Nyitóképernyőre és nem a Files [Fájl] ikonon keresztül.

2.5 ZENE ÁTVITELE AZ ARCHOS KÉSZÜLÉKRE

Két lehetőség van, hogy a számítógépen tárolt zenéket az ARCHOS készülékre átvigye:

1. Windows Media® Player: másolja át a zenéket a Windows Media® Player 10 vagy későbbi* szoftver használatával:



- Használja a Windows Media® Player 10 vagy későbbi* szoftvert (**Sync** fül) a számítógépen és az ARCHOS készüléken található zenei fájlok szinkronizálásához.
- Lásd a *Fájlok átvitele az ARCHOS KÉSZÜLÉKRE* szakaszt a számítógépen tárolt zenei fájlok átviteléről Windows Media® Player segítségével.

** A legjobb teljesítmény érdekében frissítse programját a Windows Media® Player 11 vagy későbbi változatra.*

2. Windows® Explorer: Másolja be a fájlokat a számítógépről a **Video** könyvtárba az ARCHOS készüléken.

Az ARCHOS csatlakoztatásához/leválasztásához a számítógépről tekintse meg a *Transferring Files (Fájlok átvitele)* szakaszt.

A SJÁT CD GYŰJTEMÉNYÉNEK ÁTVITELE AZ ARCHOS KÉSZÜLÉKRE

Könnyedén létrehozhatja a zenei tartalmat számítógépe segítségével Windows Media® Player 10 vagy frissebb változatának használatával a CD lemezek MP3 vagy WMA formátumba történő konvertálásához:

1. Helyezzen egy zenei CD-t a számítógépbe és a Windows® megkérdezi, hogy milyen műveletet kíván végrehajtani.
2. Válassza a **Zene rippelése CD-ről** lehetőséget, és a Windows Media® Player elkezd a CD lemez rippelését. A dalok automatikusan bemásolásra kerülnek a CD-ről és MP3 vagy WMA formátumba konvertálódnak, a Windows Media® Player bemásolási beállításaitól függően. Az alapértelmezett formátum WMA.
3. Ha ez sikerül, az album a Zenei könyvtárba kerül.
4. Lásd a *Fájlok átvitele* szakaszt a rippelt zenei fájloknak az ARCHOS készülékre történő átviteléről.

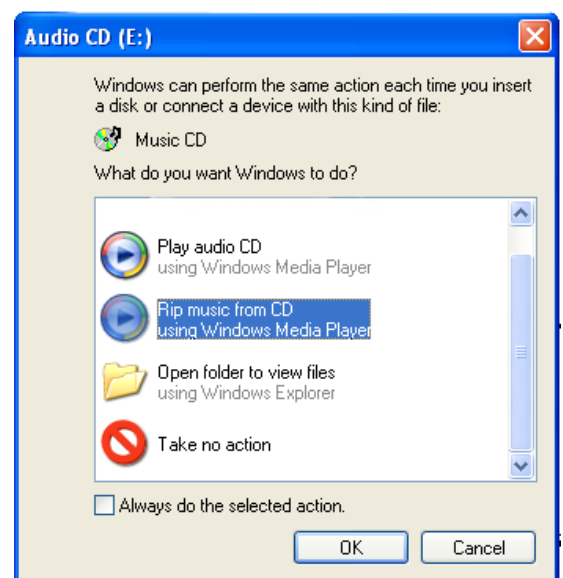

További információkért lásd *Windows Media® Player Súgó*ját.

- Ellenőrizze az országában érvényben lévő törvényeket és szabályozásokat, hatásköröket, hogy saját CD lemezeinek személyes használatra történő másolása engedélyezett-e.
- Néhány zenei CD-n különleges másolásvédelmi rendszer található, amely nem engedi, hogy a Windows Media® Player zenei fájlokat készítsen róla.

2.6 ANALÓG AUDIO FELVÉTELE



- A Gen 5 DVR állomással vagy a DVR Travel Adapterrel (elérhető a www.archos.com címen) a legtöbb standard audio forrásból tud felvételeket készíteni.
- Lásd: *Opcionális funkciók.*



DVR TRAVEL ADAPTER



DVR STATION GEN 5



2.7 A SZÁMÍTÓGÉPEN TÁROLT MEGOSZTOTT ZENEI FÁJLOK LEJÁTSZÁSA



- Ha csatlakozott az otthoni WiFi hálózathoz, az ARCHOS lehetőséget nyújt közvetlenül lejátszani az eszközén a megosztott zenei fájlokat, melyeket a PC-n tárol a Windows Media® Library-ben.
- Ahhoz, hogy ez működjön, szüksége van egy WiFi kapcsolatra és a Windows Media® Player 11-re, vagy újabb verziójára a PC-n*.
- Az ARCHOS az UPnP (Universal Plug-and-play) szabványt használja a megosztott zenék streameléséhez a PC Windows Media® Library-ből.
- Lásd: *A számítógépen tárolt megosztott médiafájlok lejátszása.*

* A kereskedelemben több egyéb termék is található, amelyek a UPnP standard segítségével médiafájl megosztásra képesek.

3. FOTÓK MEGTEKINTÉSE



A Nyitóképernyőn válassza ki a **Photo** [Fotó] ikont a Képnézegető üzemmódba történő belépéshez.

3.1 FOTÓK BÖNGÉSZÉSE

- A **Photo** [Fotó] böngésző lehetővé teszi, hogy navigáljon a **Pictures** [Fotók] mappában az ARCHOS merevlemezén.
- Visszaléphet egy szintet a hierarchiában a jelenlegi képernyő bezárásával . Bárhol is van a hierarchiában, közvetlenül visszatérhet a Home képernyőre, ha megnyomja az Exit ikont/Kilépés gombot.

A FOTÓBÖNGÉSZŐ

- A Fotó mód első képernyője megjeleníti azokat a fotókat és almappákat, amelyek a **Pictures** [Fotók] mappában találhatóak.
- Fotók megtekintéséhez jelölje ki annak miniatürizált képét, majd nyissa meg. Ha a fotó a **Pictures** [Fotók] mappa egy almappájában van, akkor nyissa meg az almappát, és látni fogja a fotót.
- A képkereső lehetővé teszi a képei megtekintését, dátum szerint válogatva.



A Photo [Foto] keresőnél minden kép minatűrrrel jelenik meg.

A MEMÓRIAKÁRTYÁN TALÁLHATÓ KÉPEK BÖNGÉSZÉSE

(adott modelltől függ)

- Ha behelyezte a memóriakártyát az ARCHOS készülékbe (lásd: *Memóriakártya foglalat* fejezetet a memóriakártya behelyezéséről/eltávolításáról), válassza ki az **SD/MMC card** [SD/MMC kártya], sort a Kép mód böngésző első képernyőjén.
- Most már böngészheti a kártya tartalmát, és megnézheti a képeket (ha a kártya tartalmaz ilyeneket). A Kép módban csak a képfájlok és -mappák jelennek meg.

Ha behelyez egy memóriakártyát, annak tartalma (képek) automatikusan integrálódik a Képek könyvtárba (All by date [Mindet dátum szerint] és Browse by date [Keresés dátum szerint] nézet).

A KÉPE BÖNGÉSZŐ MENÜPONTJAI*

Info



- megjelenít egy üzenetmezőt a kijelölt kép fájl adataival.

Delete [Törlés]



- törli a kijelölt kép fájlt. Megjelenik egy megerősítő képernyő.

Start slideshow [Diavetítés indítása]



- diavetítést indít a kijelölt képtől.

- a **Pause slideshow [Diavetítés szüneteltetése]** menüpont jelenik meg, amely megengedi a diavetítés szüneteltetését.

Settings [Beállítások]



- megjeleníti a Képnézegető beállítások képernyőt (lásd *Képnézegető beállítások*).

** Az elérhető menüpontok függenek attól, hogy hol van a "Photo" [Foto] keresőben.*

3.2 KÉPNÉZEGETŐ



A kép megtekintéséhez, jelölje ki a miniatúrát, majd nyissa meg. A menü kijelző automatikusan eltűnik néhány másodperc múlva.

KÉPNÉZEGETŐ KÉPERNYŐ

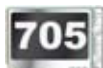



KÉPNÉZEGETŐ ÉRINTŐKÉPERNYŐ SZABÁLYOZÓK

- A menü kijelző újbóli megjelenítéséhez érintse meg újra bárhol a képernyőt. Az eltüntetéséhez várjon néhány másodpercig vagy érintse meg a Fül ikont , a bal felső sarokban.
- A következő kép megjelenítéséhez, húzza a kurzort (bárhol a képernyőn) balról jobbra. Húzza jobbról balra az egy képpel való visszalépéshez.
- A kép 90° óramutatójárásával ellentétes irányban forgatásához, húzza a kurzort (bárhol a képernyőn) alulról felülre. A kép 90°-al az óramutató járásával megegyező forgatásához, húzza a kurzort fentről lefelé.
- Az aktuális kép nagyításához, tartsa lenyomva bárhol a képernyőn, amíg nem elégedett a zoom mértékét. Húzhatja a ceruzát (bárhol a képernyőn) a zoomolt képbe mozgáshoz. A kép eredeti formátumában való megjelenítéshez, kattintson kétszer (gyorsan) bárhova a képernyőn.
- A menüpont funkciójának végrehajtásához egyszerűen érintse meg annak ikonját. Az ikon szöveges leírásának megjelenítéséhez érintse meg a **menüpont** nevén.
- A kép bezárásához és a visszatéréshez a **Photo** [Foto] keresőhöz, kattintson a . A Kép üzemmódból való kilépéshez, és a Home képernyőre való közvetlen visszatéréshez tartsa lenyomva az Exit ikont.

405 605

KÉPNÉZEGETŐ GOMB SZABÁLYOZÓK

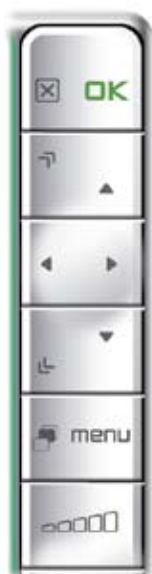

- nyomja meg egyszer: zárja be a képnézegetőt és térjen vissza a **Photo** [Foto] böngészőhöz
- Lenyomva tartva: kilépés a zenei módból és közvetlen visszatérés a Home képernyőre.



a diavetítés indítása/leállítása



nagyítás



balra/jobbra előző/következő kép

le/fel: 90°-al az óramutató járásával megegyező/ellentétes irányba való elforgatás



kicsinyítés



áttekintő menü megjelenítése/elrejtése



lehetésges menüelemek megjelenítése



hangerő növelése/csökkentése

A KÉPNÉZEGETŐ MENÜPONTJAI

Info

- megjelenít egy üzenetmezőt a jelenlegi kép fájl adataival.

Rotate [Forgatás]

- válassza a **Left** [Balra] gombot a kép 90°-al az óramutató járásával ellentétes elforgatásához.

- válassza a **Right** [Jobbra] gombot a kép 90°-al az óramutató járásával megegyező elforgatásához.

Start slideshow [Diavetítés indítása]

- diavetítést indít a jelenlegi képtől.

- a **Pause slideshow** [Diavetítés szüneteltetése] menüpont jelenik meg, amely megengedi a diavetítés szüneteltetését.

Set as wallpaper [Beállítás háttérként]

- meghatározza a jelenlegi képet az ARCHOS készüléke háttérképeként.

Settings [Beállítások]



- megmutatja a képnézegető beállítások képernyőt (lásd a következő fejezetet).

Zoom [Méretváltoztatás]



- használja a csúszkát a jelenlegi kép nagyításához/kicsinyítéséhez

3.3 KÉPNÉZEGETŐ BEÁLLÍTÁSOK

- A Kép módban, elérheti a Képnézegető beállítások képernyőt a **Settings** [Beállítások] menüponttal .
- Használja a bal/jobbs nyilakat a paraméter különböző beállításaihoz.



Picture Pause [Kép szünet]

- meghatározza a diavetítés alatt mutatott képek közti időt.

Transition [Átmenet]

- meghatározza a használt átmeneti hatást két kép között. Számos kiváló hatás közül választhat .

Sequence [Véletlenszerű lejátszás]

- elérhetővé teszi a véletlenszerű lejátszás engedélyezését/tiltását. Ha ez a paraméter **Shuffle** [Véletlenszerű lejátszásra] van állítva, a képek véletlenszerűen lesznek megjelenítve. A véletlenszerű lejátszás mód tiltásához, válassza a **Normal** [Normál] beállítást.

Format [Formátum]

- lehetővé teszi a váltást a képlejátszás módjai között.
- **Original** [Eredeti]: eredeti formájában mutatja a képet.
- **Full Screen** [Teljes képernyő]: megnagyobbítja a képet, hogy kitöltse a teljes képernyőt. Az ARCHOS' képernyőn történő megjelenítéshez a készülék levághatja a kép egy kis részét, főként a felső vagy az alsó részen.

3.4 DIAVETÍTÉS

- Diavetítés megtekintéséhez, jelölje a képfájlt a **Photo [Foto]** böngészőben vagy képnézés alatt, és válassza a **Start slideshow [Diavetítés indítása]** menüpontot.
- Diavetítés alatt, bármikor megállíthatja a **Pause slideshow [Diavetítés szünet]** menüponttal.
- Megadhatja minden kép megjelenési idejét és az áttűnés hatást a **Photo [Foto]** beállításoknál (lásd: *Photo [Foto] Beállítások*).

3.5 KÉPEK MEGTEKINTÉSE ZENEHALLGATÁS KÖZBEN

Megtekinthet képeket és lejátszhatja diavetítést zenehallgatás közben:

- Válassza az **ARCHOS home screen [ARCHOS Nyitóképernyő]** menüpontot egy szám lejátszása alatt.
- A Nyitóképernyőn válassza ki a **Photo [Foto]** ikont a Kép módba történő belépéshez.
- Keresés a képei között (lásd: *Keresés a képek között*) vagy diavetítés indítása normálisan (lásd: *Diavetítés*).
- A Zenelejátszási képernyőhöz visszatéréshez, menjen vissza a Nyitóképernyőhöz és válassza a **Music [Zene]** ikont.

3.6 KÉPEK ÁTVITELE AZ ARCHOS KÉSZÜLÉKRE

Két lehetőség van, hogy a számítógépen tárolt saját képeit az ARCHOS készülékre átvigye:

1. Windows Media® Player: másolja át a zenéket a Windows Media® Player 10 vagy későbbi* szoftver használatával:



- Használja a Windows Media® Player 10 vagy későbbi* szoftvert (**Sync** fül) a számítógépen és az ARCHOS készüléken található zenei fájlok szinkronizálásához.
- Lásd a *Fájlok átvitele az ARCHOS KÉSZÜLÉKRE* szakaszt a számítógépen tárolt zenei fájlok átviteléről Windows Media® Player segítségével.

* A legjobb teljesítmény érdekében frissítse programját a Windows Media® Player 11 vagy későbbi változatra.

2. Windows® Explorer: Másolja be a fájlokat a számítógépről a **Video** könyvtárba az ARCHOS készüléken.

Az ARCHOS csatlakoztatásához/leválasztásához a számítógépről tekintse meg a *Transferring Files (Fájlok átvitele)* szakaszt.



3.7 A SZÁMÍTÓGÉPEN TÁROLT MEGOSZTOTT KÉPEK LEJÁTSZÁSA



- Ha csatlakozott az otthoni WiFi hálózatahoz, az ARCHOS lehetőséget nyújt közvetlenül megnézni az eszközén a megosztott képeket, melyeket a PC-n tárol a Windows Media® Library-ben.
- Ahhoz, hogy ez működjön, szüksége van egy WiFi kapcsolatra és a Windows Media® Player 11-re, vagy újabb verziójára a PC-n*.
- Az ARCHOS az UPnP (Universal Plug-and-play) szabványt használja a megosztott képek streameléséhez a PC Windows Media® Library-ből.
- Lásd: *A számítógépen tárolt megosztott médiafájlok lejátszása.*

** A kereskedelemben több egyéb termék is található, amelyek a UPnP standard segítségével médiafájl megosztásra képesek.*

4. FÁJLKERESŐ HASZNÁLATA



Az ARCHOS fájlkereső lehetőséget nyújt az ARCHOS merevlemezének fájlrendszerének navigálásához. A Nyitóképernyőn válassza a Files [Fájlok] ikont a fájlkeresőbe lépéshez.

Két panelt fog látni:

- A bal oldali panel, melyet általában használ a készüléke merevlemezén való navigáláshoz.
- A jobb oldali panel, melyet fájlok és mappák másolásához és mozgatásához használ (lásd: *Fájlok és mappák másolása és mozgatása*).



Az ARCHOS merevlemezről:

NE törölje vagy nevezze át az eredeti mappákat: Music [Zene], Pictures [Képek], Video [Videó], Lejátszási listák, stb. Az ikonok a Nyitóképernyőn ("Video", "Music", "Photo"...) közvetlenül ezekre a mappákra mutatnak és nem fognak tovább rendben működni, ha törölve vagy átnevezve lesznek a mappák.

A MEMÓRIAKÁRTYÁN TALÁLHATÓ FÁJLOK BÖNGÉSZÉSE

(adott modelltől függ)



- Ha behelyezte a memóriakártyát az ARCHOS készülékbe (lásd: *Memóriakártya foglalat* fejezetet a memóriakártya behelyezéséről/eltávolításáról), válassza ki az **SD/MMC card**, [SD/MMC kártya] sort a Kép mód böngésző első képernyőjén.
- Most már böngészhet a kártyája tartalmán. A Fájlböngészőben az összes fájlok és mappák jelennek meg.

4.1 NAVIGÁCIÓ



ÉRINTŐKÉPERNYŐ GOMBOK

- Fel- és lehúzhatja a görgetősávot a fáj lista felfele és lefele görgetéséhez. Görgethet gyorsabban is, ha a kurzor feletti vagy alatti területet érinti meg a görgetősávon.

- Fájl vagy mappa megnyitásához, kattintson rá a kijelöléshez, majd kattintson rá újra.
- A bal és a jobb panelek közti ugráshoz, kattintson a , vagy kattintson közvetlenül a panelra, melyet kisseretne jelölni.
- A menüpont funkciójának végrehajtásához egyszerűen érintse meg annak ikonját. Az ikon szöveges leírásának megjelenítéséhez érintse meg a **menüpont** nevén.
- Egy könyvtárral feljebb léphet kattintással  (lásd n° 1). Bárhol is van a hierarchiában, közvetlenül visszatérhet a Home képernyőre, ha lenyomva tartja az Exit ikont.

405

605

VEZÉRLÉS A GOMBOKKAL

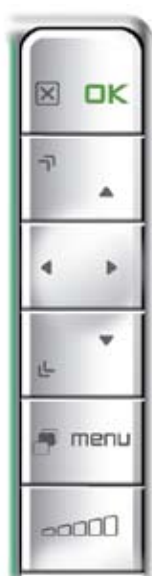

- nyomja meg egyszer: egy könyvtárral vissza a szinten
- Lenyomva tartva: kilépés a Fájl keresés mappából és visszalépés közvetlenül a Nyitóképernyőre.



fájl vagy mappa megnyitása



gördítse a fájl listát gyorsabban



balra: egy mappa könyvtárral vissza a szinten
fel/le: görgesse a fájl listát fel és le



gördítse le a fájl listát gyorsabban



a bal és jobb panel közti ugrás.



lehetésges menüelemek megjelenítése



hangerő növelése/csökkentése

BÖNGÉSZŐ MENÜELEMOK

Vegye figyelembe, hogy néhány fenti menüpont nem jelenik meg, ha nem lehetségesek a kijelölt fájlak vagy mappának.

Info



- megjelenít egy üzenetmezőt a kijelölt fájl adataival.

Create folder [Mappa létrehozása]:



- mappa létrehozása a jelenlegi helyen.
- meg kell adnia a mappa nevét a virtuális billentyűzettel (lásd: *A virtuális billentyűzet használata*).

File Management [Fájlkezelő]



- **Rename [Átnevezés]:** lehetővé teszi a kijelölt fájl vagy mappa átnevezését a virtuális billentyűzet használatával. Lásd *Virtuális billentyűzet használata*.
- **Delete [Törlés]:** engedélyezi a kijelölt fájl vagy mappa törlését (és annak minden tartalmát). Megjelenik egy megerősítő képernyő.

Copy [Másolás]



- **Copy [Másolás]:** engedélyezi a kijelölt fájl vagy mappa másolását a másik böngésző panelban megadott helyre.
- **Copy all files [Összes fájl másolása]:** engedélyezi a jelenlegi mappa össze fájljának másolását a másik böngésző panelban megadott helyre.
- **Move [Mozgatás]:** engedélyezi a kijelölt fájl vagy mappa mozgatását a másik böngésző panelban megadott helyre.

FÁJLOK ÉS MAPPÁK MÁSOLÁSA ÉS MOZGATÁSA.

- A bal oldali panelben, jelölje ki a fájlt/mappát, melyet másolni vagy mozgatni kíván.
- A jobb oldali panelen, navigáljon arra a helyre, ahova szeretné a fájlt/mappát másolni.
- Lépjen vissza a bal panelhez, válassza ki a **Copy [Másolás]** menüpontot és válassza a **Copy [Másolás]**, **Copy all files [Minden fájl másolása]** vagy **Move [Mozgatás]**, attól függően, hogy milyen műveletet kíván végrehajtani.

4.2 A VIRTUÁLIS BILLENTYŰZET HASZNÁLATA

A virtuális billentyűzet egy olyan interfész, amely lehetővé teszi szöveg bevitelét, például fájl vagy mappa átnevezését, vagy ha egy tételt hozzá szeretne adni az éppen létrehozott lejátszási listához.

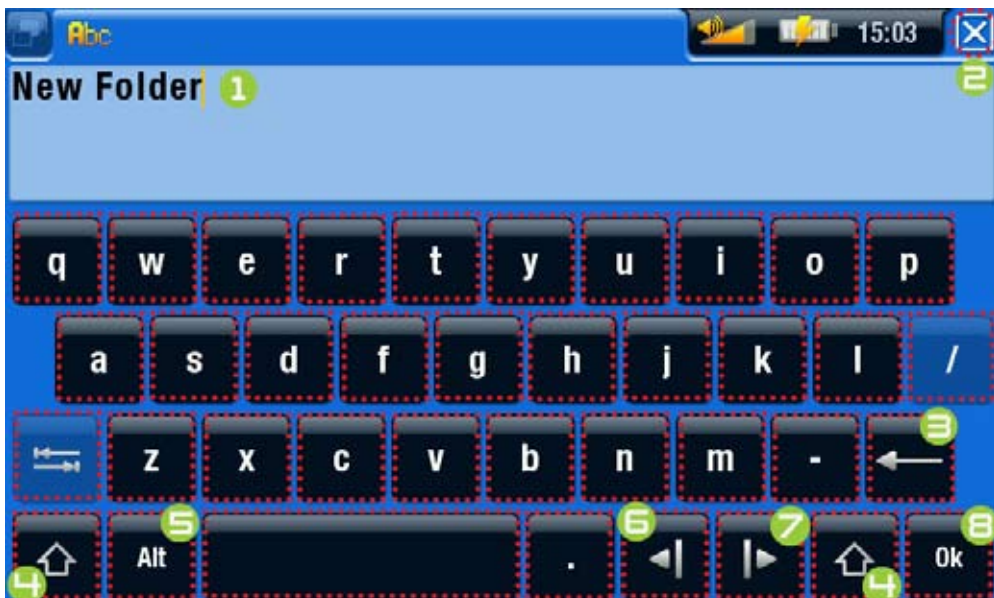

- a virtuális billentyűzet a modelltől függően eltérő lehet.
- ha egy billentyű átlátszó, akkor ez azt jelenti, hogy a billentyű használata le van tiltva.

1. fájl/mappa aktuális neve
2. Exit ikon
3. törli a kurzor előtti karaktert
4. Shift gomb
5. Alt/Alt Gr gomb: engedélyezi/letiltja a gombok másodlagos funkcióit
6. mozgassa a kurzort egygel balra
7. mozgassa a kurzort egygel jobbra
8. mentse el a nevet.

605

705

BILLENTYŰZET ÉRINTŐKÉPERNYŐS VEZÉRLŐI

- Karakter beviteléhez érintse meg a megfelelő gombot.
- Ha mentés nélkül szeretne kilépni a billentyűzetből, kattintson a következőre  (lásd n° 2 az előző képernyőn).
- Amennyiben elégedett a névvel, kattintson az **Ok** gombra (lásd n° 9) a mentéshez és a billentyűzet kikapcsolásához. Megjelenik egy megerősítő képernyő.

405

605

BILLENTYŰZET GOMB VEZÉRLŐK

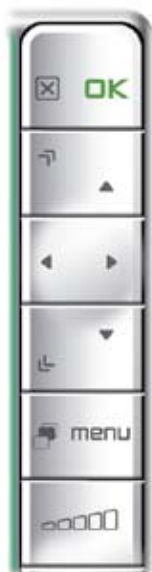

billeentyűzet bezárása mentés nélkül



a kijelölt karakter bevitele



megegyezik a Shift gombbal



egyik gombról a másikra ugrik

megegyezik az Alt/Alt Gr gombbal *(modelltől függően)*

-



-



-

4.3 A FÁJLBÖNGÉSZŐ HASZNÁLATA ZENEHALLGATÁS ALATT

Zenehallgatás közben böngészhet a fájlok között:

- Válassza az **ARCHOS home screen** [ARCHOS Nyitóképernyő] menüpontot egy szám lejátszása alatt.
- A Nyitóképernyőn válassza a **Files** [Fájlok] ikont a fájlkeresőbe történő belépéshez és böngészhet a fájlok között.
- A Zenelejátszási képernyőhöz visszatéréshez, menjen vissza a Nyitóképernyőhöz és válassza a **Music** [Zene] ikont.

605

705

4.4 MÁSIK SZÁMÍTÓGÉPEK BÖNGÉSZÉSE A HÁLÓZATON

- Ha ön kapcsolódott a Windows® hálózathoz, böngészhet másik számítógépek megosztott mappáiban a hálózaton, ARCHOS fájlböngészőt használva.
- A kijelzőképen válassza a **Files** [Fájlok] ikont. A böngésző bal oldali paneljében válassza ki a lista első sorát (**Network** [Hálózat]). Készüléke csatlakozni fog a WiFi hozzáférési ponthoz és más számítógépeket keres a Windows® hálózatban. Kiválaszthat egy számítógépet és elkezdhet annak megosztott könyvtáraiban böngészni.

** Ha a megosztott könyvtárat tartalmazó számítógép Windows® felhasználói névvel és jelszóval rendelkezik, akkor meg kell adnia ezeket, mielőtt hozzáférhet a mappa tartalmához.*

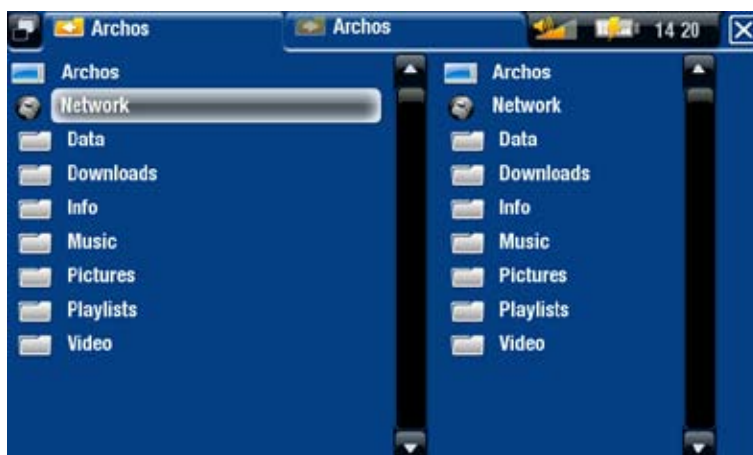

Az ARCHOS dupla böngészőt használva, áthelyezhet fájlokat a számítógépről a készülékére. Áthelyezhet fájlokat a számítógépről a készülékére, vagy áthelyezhet fájlokat a készülékéről a számítógép írásra engedélyezett megosztott mappájába (lásd *Fájlok és mappák másolása*).

Ha a WiFi nem engedélyezett vagy nem csatlakozott a hálózathoz, a készülék elérhető hálózatok után fog keresni, és csatlakozik az ismert hálózathoz vagy megjeleníti az elérhető hálózatok listáját, így csatlakozhat egyikükhöz.

4.5 A PDF OLVASÓ HASZNÁLATA

- Az ARCHOS egy hyperlink támogatású PDF olvasóval rendelkezik.
- A Böngészőben a PDF fájlok a  ikonnal jelennek meg.
- Egy PDF dokumentum megtekintéséhez jelölje ki a PDF dokumentumot a Fájlböngészőben és nyissa meg.

FIGYELEM: Az ARCHOS PDF olvasó lehet, hogy nem nyújtja a PDF összes szolgáltatását. Például nem tud megnyitni jelszóval védett PDF fájlokat.

605

705

PDF ÉRINTŐKÉPERNYŐ VEZÉRLŐK

- Egy hivatkozás megnyitásához (piros/kék körvonal) egyszerűen kattintson rá.
- A menü kijelző megjelenítéséhez egy PDF dokumentum megtekintése közben érintse meg újra a képernyő jobb alsó részét.
- A következő/előző oldalralépéshez érintse meg a **Next/Previous page** [Következő/Előző oldal] menüelemet.
- A PDF olvasóból történő klépéshez érintse meg a következőt: .

405

605

PDF GOMB VEZÉRLŐK

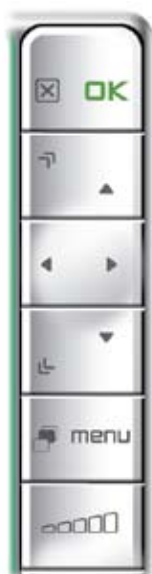

- 1. gombnyomás: kitöltés oldalszélességgel (ha zoomolt)

- 2. gombnyomás: kilépés a PDF olvasóból



egy kijelölt hivatkozás megnyitása



előző oldal



az aktuális oldalon történő navigálás



következő oldal



-



lehetésges menüelemek megjelenítése



-

HIVATKOZÁSOK MEGNYITÁSA

- Néhány PDF dokumentum hivatkozásokat tartalmaz (például tartalomjegyzék, hivatkozás egy külső weblaphoz stb.)
- A hivatkozások kék körvonallal vannak kiemelve. Egy kijelölt hivatkozás (aktív hivatkozás) piros körvonallal van kiemelve.
- Ha szeretne visszatérni az előző oldalhoz (ahol a hivatkozásra 'kattintott'), válassza a **Link back** [Hivatkozás vissza] menüelemet.

Vegye figyelembe, hogy külső dokumentumra vagy URL címre mutató hivatkozások nem biztos, hogy működnek.

PDF OLVASÓ MENÜELEMELK

Hide text overlay [Szöveges kijelzés elrejtése]

- elrejt az információs feliratokat (állapotjelző, menüelemek stb.), hogy csak a PDF dokumentum látszódjon.

Zoom [Méretváltoztatás]

- lehetővé teszi a zoom szintjének beállítását.

Previous page [Előző oldal]

- a dokumentum előző oldalához lép.

Next Page [Következő oldal]

- a dokumentum következő oldalához lép.

Link back [Hivatkozás vissza]

- visszavisz arra az oldalra, ahonnét ide érkezett.
- csak akkor jelenik meg, ha előzőleg egy hivatkozást követett.

Go to page... [Lépjen az alábbi oldalra:]

- lehetővé teszi egy bizonyos oldal kiválasztását.
- használja a bal/jobbnavigációs gombot egy bizonyos oldalszám kiválasztásához.
- Válassza az **OK** gombot, hogy erre az oldalra lépjen.

605

705

5. KAPCSOLÓDÁS A WIFI HÁLÓZATHOZ



Az ARCHOS számos vezeték nélküli hálózathoz tud csatlakozni. Alább megtalálja azt az eljárást, amellyel kapcsolódhat ezekhez a különböző WiFi hálózatokhoz.

5.1 WIFI KAPCSOLÓDÁS MŰVELETE

HOGYAN JAVÍTSA A WIFI VÉTELT

A WiFi vétel javítása érdekében ne helyezze az ujjait a WiFi antenna terület elé:



ARCHOS 605 WiFi





ARCHOS 705 WiFi

LEHETŐVÉ TENNI WIFI -T.

A nyitóképernyőn válassza ki a **Enable WiFi** [képesse tesz WiFi] menüpontot . Az ön készüléke elérhető WiFi hálózatokért fog keresni.

- A készülék első használatakor lehetséges, hogy a **No configured network found** [Beállított hálózat nem található] üzenet jelenik meg. Válassza a **View available networks** [Elérhető hálózatok megtekintése] menüpontot, és megjelenik az elérhető hálózatok listája.
- Ha az **Could not connect to any WiFi network!** [Nem lehet egyetlen WiFi hálózathoz sem csatlakozni] üzenetet kapja, akkor válassza a **View available networks** [Elérhető hálózatok megtekintése] menüpontot, és megjelenik az elérhető hálózatok listája.







Egyszer csatlakozott a WiFi hálózathoz, az állapot sáv ikon  (WiFi nem csatlakozott) átvált  (WiFi csatlakoztatva). Állapot sáv ikon egyáltalán nem jelenik meg, ha WiFi nem lehetséges.

Ha belép egy olyan alkalmazásba, amely WiFi-használ (Web Browser, ARCHOS Content Portal stb. lásd: WiFi szolgáltatások), az ARCHOS megpróbál a WiFi-hez kapcsolódni. Ha egy beállított hálózatot érzékelt, akkor az ARCHOS automatikusan csatlakozik hozzá, és elindítja az alkalmazást.

A LEHETSÉGES HÁLÓZATOK LISTÁJA

- A lehetséges hálózatok listája megmutatja az összes vezeték nélküli hálózatot az Ön készülékének tartományában.
- A lista folyamatosan automatikusan frissül.
- A lehetséges hálózatok listájánál, minden hálózathoz a következő információt olvashatja:



1. Beállítás állapota:  konfigurációs hálózat  nem konfigurált hálózat
2. A hálózat neve (SSID), ha sugárzott (ha az SSID nem sugárzott, be kell írnia a következő beállító képernyőn)
3. A jel erőssége.
4. Az igényelt titkosító kulcs:
 -  Nyitott hálózat (nincs kulcs)
 -  WEP kulcs
 -  WPA kulcs
 -  WPA2 kulcs
5. A hálózat által használt csatorna.
6. A hálózat típusa (infrastrukturális vagy alkalmi) *Alkalmi hálózatok jelenleg nem támogatottak.*
 - Válassza ki azt a hálózatot, amelyhez kapcsolódni szeretne (otthoni vezeték nélküli hálózat vagy egy ingyenes hotspot).
 - A hálózat konfigurációs képernyőjéhez jut, ahol meg kell adnia néhány információt, hogy beállítsa a hozzáférést ehhez a hálózathoz.

5.2 WIFI HÁLÓZAT KONFIGURÁCIÓ

A vezeték nélküli hálózathoz való csatlakozáshoz az ARCHOS néhány specifikus információt kér a hálózatról. Az ön készüléke a WiFi hotspot alapján automatikusan beállít bizonyos szükséges adatokat. Manuálisan megadhatja a többi információt a hálózat konfigurációs képernyőjén, ahogy a következő részben meg van mutatva.

Vegye figyelembe, hogy a készüléke emlékezni fog a megadott hálózat kapcsolat információkra, szabályosan újra használja azokat és automatikus kapcsolódik a hálózathoz, ha vonalban van.

HÁLÓZATOK MEGNYITÁSA

- A nyitott hálózatok nem igényelnek hitelesítő kulcsot.
- Ha a hálózat automatikus beállítása be van kapcsolva (DHCP), egyszerűen kattintson a **Connect** [Kapcsolódás] gombra, és ha a jel elég erős, az ARCHOS kapcsolódni fog a hálózathoz.
- Ha a hálózat kézi beállítást igényel, használja a bal/jobbs nyilakat a **Manual** [Kézi] beállítás kiválasztásához a **Configuration** [Beállítás] paraméternél.
- A másik paraméterek meg fognak jelenni: a szükséges információt beszerezhetik attól a személyből, aki a hálózatot kezeli.

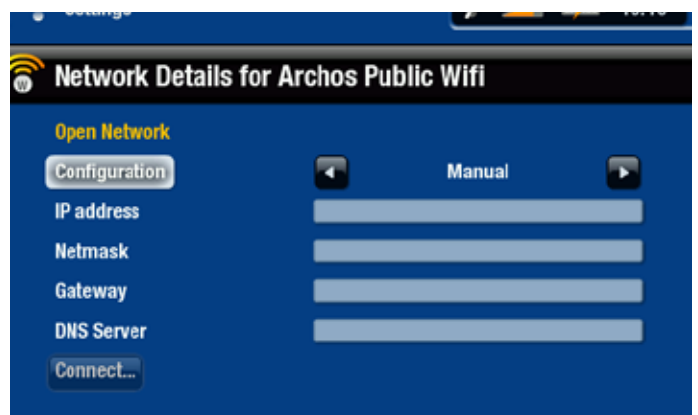
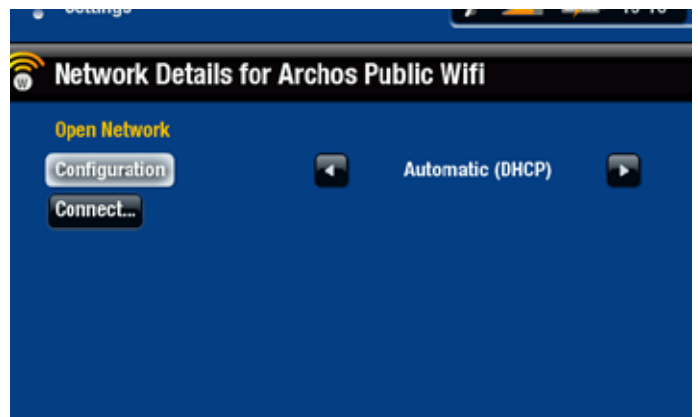

Ha befejezte az összes adat megadását, kattintson a **Connect** [Kapcsolódás] gombra, és ha a jel elég erős, az ARCHOS kapcsolódni fog a hálózathoz.

VÉDETT HÁLÓZATOK(EP, WAP VAGY WPA2 KULCS)

- A titkosított hálózatokat egy titkosító kulcsot kérnek a kapcsolathoz.
- A kulcs típusát (WEP, WPA vagy WPA2) az ön készüléke automatikusan megtalálja.
- A további szükséges információt beszerezhetik attól a személyből, aki a hálózatot kezeli.



A következő beállításokat kell részleteznie:

Key length [Kulcshossz] (csak a EP hálózatoknál)

- a hitelesítő kulcs 10 karakter (64 bit) vagy 26 karakter (128 bit) hosszú lehet.

Key format [Kulcsformátum] (csak a EP hálózatoknál)

- néhány esetben lehetséges, hogy meg kell változtatnia a kulcsformátumot, hogy beírhasa a jelszó mondatot/jelszót.
Lásd a WiFi routerhez vagy modemhez mellékelt dokumentációt.

Key [Kulcs] (EP vagy WAP)

- gépelje be a hitelesítő kulcsot.
- egy virtuális billentyűzethez jut (lásd *A virtuális billentyűzet használata*).
- gépelje be a kulcsot és kattintson az **OK** gombra, ha elkészült.

Authentication [Hitelesítés] (csak EP hálózatoknál)

- a hálózat hitelesítési módszer alapulhat a **Open System (default)** [Nyitott rendszeren (alapértelmezés)] vagy **Shared Key** [Megosztott kulcson].

Configuration [Beállítás]

- ez lehet **Automatic (DHCP)** [Automatikus (DHCP)] vagy **Manual** [Kézi].
- ha **Automatic (DHCP)** [Automatikus (DHCP)], akkor nem kell további adatokat megadnia. Egyszerűen használja a **Connect** [Kapcsolódás] gombot, és ha a jel elég erős, az ARCHOS kapcsolódik a hálózathoz.
- Ha kézzel kell a hálózatot beállítania, válassza a **Manual** [Kézi] beállítást. A másik paraméterek meg fognak jelenni: a szükséges információt beszerezhetik attól a személyből, aki a hálózatot kezeli.

Ha befejezte az összes adat megadását, használja a **Connect** [Kapcsolódás] gombot, és ha a jel elég erős, az ARCHOS kapcsolódni fog a hálózathoz.

Szűrt hálózatok: Ha a hálózat kezelője csak meghatározott eszközök kapcsolódását engedélyezi a hálózathoz (MAC cím szűrés néven ismert), akkor megadhatja a hálózat kezelőjének az ARCHOS MAC címét. A MAC cím megismeréséhez válassza a **Settings** [Beállítások] menüpontot a nyitóképernyőn, majd válassza ki a **System** [Rendszer] menüpontot. Lásd **System** [Rendszer] beállítások.

605

705

6. WIFI SZOLGÁLTATÁSOK



WiFi hálózathoz való csatlakozáskor, az ARCHOS az alábbi lehetőségeket nyújtja:

- béreljen vagy vásároljon online videókat/zenéket az ARCHOS Content Portalon keresztül. Lásd *Az ARCHOS Content Portal*.
- böngésszen a weben az opcionális web böngésző bedolgozómodullal, elérhető a www.archos.com címe. Lásd a következő fejezetet.
- játsszon le a más számítógépek által a hálózaton megosztott média fájlokat. Lásd *A számítógépen tárolt megosztott médiafájlok lejátszása*.

6.1 BÖNGÉSZÉS AZ INTERNETEN



Annak érdekében, hogy böngézhessen a weben, szüksége van a Web böngésző bedolgozómodulra, amely elérhető a www.archos.com címen. Ezzel az Internet böngészővel, speciálisan az ARCHOS készülékekhez tervezve, böngészni tud a weblapok között*, használhatja a web alapú e-mailezést, tartalmakat tölthet le, stb.

**Flash™ támogatása tartalom és Javascript. Java virtuális gép nem támogatott.*

A WEB BÖNGÉSZŐ ELINDÍTÁSA

A kijelzőképen válassza a "Web" ikont.

- Ha már kapcsolódott a hálózathoz, a Web böngésző egyszerűen megnyílik és ön elkezdhet böngészni a Weben.
- Ha a WiFi nem elérhető vagy nem csatlakozott a hálózathoz, a készülék elérhető hálózatok után fog keresni, és csatlakozik az ismert hálózathoz vagy megjeleníti az elérhető hálózatok listáját, így csatlakozhat egyikükhöz.
- Kérjük, vegye figyelembe: nem minden vezeték nélküli hálózatokat ajánlanak hozzáférést az Internethez. Néhány WiFi hálózat csak összeköt néhány számítógépet egymással bármilyen Internet kapcsolat nélkül.



Ha az idő és a dátum nincs helyesen beállítva, nem érhet el többféle web lapokat (Lásd: Órabeállítás). Ha az óra automatikus beállítását választja, amikor az ARCHOS kapcsolódik a WiFi hálózathoz, ki kell választania az országát és a Várost/Zónát (lásd: "Nyelv (és régió)" beállítások).

A WEB BÖNGÉSZŐ HASZNÁLATA

- Használhatja a Web böngészőt a Web-alapú e-mailje elolvasására, Web lapok megtekintésére és dokumentumok letöltésére az Internetről.
- Az áttekintő menü néhány másodperc után eltűnik.
- A Web böngésző tartalmaz 'füles böngészést'. Megnyithat több oldalt is egyidőben. A füles részen fog megjelenni, a képernyő bal felső sarkában. Amikor több oldal is nyitva van, egyszerűen válassza a fület, hogy hozzáférjen a kívánt laphoz. Lásd következő rész.



WEB BÖNGÉSZŐ ÉRINTŐKÉPERNYŐ VEZÉRLÉS

- Használhatja a ceruzáját az aktuális weblap horizontális vagy vertikális görgetéséhez. Link megnyitásához, egyszerűen kattintson rá.
- Az elérhető fülek közti váltáshoz, kattintson rá , vagy kattintson közvetlenül a megfelelő fülre.
- Az elérhető menüelemek megjelenítéséhez, kattintson a **menü** szóra.
- Ha több fül van megjelenítve, kattintson  az aktuális bezárásához, vagy tartsa rajt az ikonon a Web böngésző bezárásához, majd közvetlenül menjen a Nyitóképernyőhöz. Amennyiben csak egy fül van, kattintson  a Web böngészőből való kilépéshez.

605 WEB BÖNGÉSZŐ GOMB VEZÉRLÉS

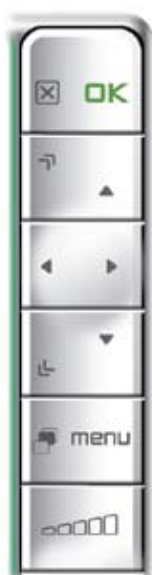

- Ha több fül van megjelenítve: nyomja meg egyszer az aktuális fül bezárásához. Nyomja meg és tartsa lenyomva a Web böngészőből való kilépéshez és térjen vissza közvetlenül a nyitóképernyőhöz.

- Ha ott csak egy fül van: nyomja meg egyszer a Web böngésző bezárásához.



érvényesítés (enter gomb)



lépés a következő böngészett laphoz



görgessen balra/jobbra/fel/le



lépés az előző böngészett laphoz



lépés a következő fülhöz



lehetésges menüelemek megjelenítése



hangerő növelése/csökkentése

BÖNGÉSZŐ MENÜELEMEK

Reload / Stop [Újratöltés / Stop]

- abbahagyja a weblap betöltését, ha az épp betöltés alatt van.
- frissíti az aktuális weblapot, ha a betöltése le van állítva.

Navigation [Navigáció]

- **Forward [Előre]**: lépés a következő böngészett laphoz.
- **Back [Vissza]**: vissza fog menni az előző oldalra, amit böngészett.

Zoom [Méretváltoztatás]

- megváltoztatja az utat a Web oldal megjelenítését. Méretváltoztatás mód kiválasztása.

Go to [Lépjen a]

- **Enter URL...** [URL megadása...]: megadhatja a megtekinteni kívánt weblap címét. Adja meg a címet a virtuális billentyűzet használatával (lásd: *Virtuális billentyűzet használata*). Válassza **OK** hogy a weblapot a jelenlegi ablakban nyissa meg, vagy válassza az **Open in new tab** [Megnyitás új fülön] új ablakban való megnyitáshoz.
- **Search...** [Keresés...]: közvetlenül kereshet egy címet az egyik konfigurált keresőprogrammal. Adja meg a kulcsszavakat a virtuális billentyűzet használatával (lásd: *Virtuális billentyűzet használata*). Válassza **OK** hogy a weblapot a jelenlegi ablakban nyissa meg, vagy válassza az **Open in new tab** [Megnyitás új fülön] új ablakban való megnyitáshoz.

Favorites [Kedvencek]

- megnyitja a **Favorites [Kedvencek]** intézőt. Itt hozzáadhat átnevezhet vagy törölhet kedvenceket. Válasszon egy kedvencet és használja a **Open in new tab [Megnyitás új fülön]** menüpontot a megfelelő weblap új ablakban való megnyitáshoz.

Settings [Beállítások]

- megnyitja a **Web Browser [Web böngésző]** beállítások képernyőt. Itt eldöntheti, hogy engedélyezi/elutasítja a felugró ablakokat, engedélyez/elutasít flash tartalmakat, törli az Internet előzményeket és a sütiket, stb.

Kérjük vegye figyelembe, hogy néhány Web tulajdonság megkövetel speciális bedolgozó szoftvert vagy Active X ellenőrzést ebben a speciális verziójában a web böngészőnek.

6.2 A SZÁMÍTÓGÉPEN TÁROLT MEGOSZTOTT MÉDIAFÁJLOK LEJÁTSZÁSA

- Ha csatlakozott az otthoni WiFi hálózatához, az ARCHOS lehetőséget nyújt közvetlenül megnézni az eszközén a megosztott média fájlokat (videókat, zenéket vagy képeket), melyeket a PC-n tárol a Windows Media® Library-ben.
- Ahhoz, hogy ez működjön, szüksége van egy WiFi kapcsolatra és a Windows Media® Player 11-re, vagy újabb verziójára a PC-n*.
- Ez különösen hasznos, ha nagy méretű könyvtára van zenékből és videókból és nem tudja az összeset az ARCHOS beépített merevlemezéhez igazítani.
- Az ARCHOS az UPnP (Universal Plug-and-play) szabványt használja a megosztott média fájlok streameléséhez a PC Windows Media® Library-ből.



A PC egyik megosztott videójának streamelése és megjelenítése a TV képernyőjén

** Ha nem tudja telepíteni a Windows Media® Player 11-et vagy magasabb verzióját, elérheti vagy stramelheti a PC fájljait az ARCHOS fájl böngészőből. Lásd Egyéb számítógépek böngészése a hálózaton.*

WINDOWS MEDIA® PLAYER MEGOSZTÁSI OPCIÓK BEÁLLÍTÁSA

1. Az ARCHOS kapcsolódása a WiFi hálózathoz (lásd *Kapcsolódás a WiFi hálózathoz*).
2. Kapcsolja a PC-jét ugyanahhoz a WiFi hálózathoz és indítsa el Windows Media® Player 11 vagy magasabb verzióját.
3. Kattintson a **Könyvtár** fülre, és válassza a **Média megosztás...**
4. Ellenőrizze a **Média fájljaim megosztása** az boxot, és kattintson az **OK**. Az ARCHOS ikon megjelenik az ablakon, mellette egy figyelmeztető jellel*.

** FIGYELEM: az első alkalommal, amikor beállítja a megosztási opciókat, néhány percbe beletelik, amíg a PC-je megjeleníti az ARCHOS ikont.*

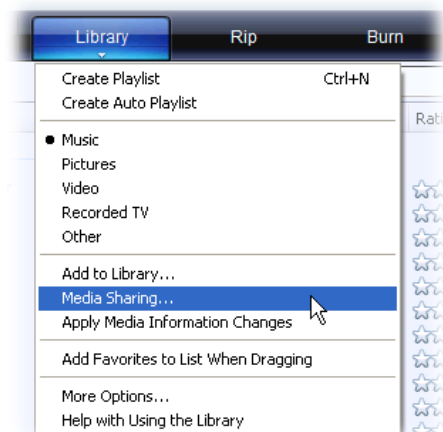

5. Válassza ki az ARCHOS' ikont és kattintson az **Engedélyezés** gombra.
6. A megosztási beállítások módosításához, kattintson **Beállítások** gombra. Például megadhat nevet a megosztott média fájljainak. Ezután ezt a nevet látja az ARCHOS készüléken. Kattintson az **OK** gombra a változások mentéséhez.
7. Kattintson az **OK** gombra **Media megosztás** ablak bezáráshoz.
8. Most bezárhatja a Windows Media® Playert, és közvetlenül megtekintheti a PC-je által megosztott média fájlokat az ARCHOS készüléken (lásd következő fejezet).

MEGOSZTOTT MÉDIA FÁJLOK LEJÁTSZÁSA AZ ARCHOS KÉSZÜLÉKEN

A PC-nek csatlakozva kell lennie ugyanahhoz a WiFi hálózathoz, mint amelyikhez az ARCHOS kapcsolódott. Konfigurálnia kell a Windows Media® Player megosztási opcióit (lásd a következő részt).

1. Az ARCHOS készüléken, adja meg a **Videó**, **Zene** vagy **Fotó** módot.

2. Tapasztalni fogja, hogy a lista első eleme a megosztott média fájl: **Network 'UPnP'** [Hálózat 'UPnP']. Nyissa meg ezt az elemet a szkennelés indításához a készülékekhez és számítógépekhez, megosztva a média fájlokat a WiFi hálózaton.
3. Ha megad nevet a megosztott média fájljának a Windows Media® Playerben, meg fog jelenni. Nyissa meg, és az összes megosztott videót, dalt és képet látni fog.

- Ha a Videó módban van, hozzá tud férni az összes megosztott videót a PC-je Windows Media® Library-ben.
- Ugyanígy, a Zene és a Fotó mód is hozzáférést engedélyez a számítógép Windows Media® könyvtárában megosztott összes zenéhez/fotóhoz.

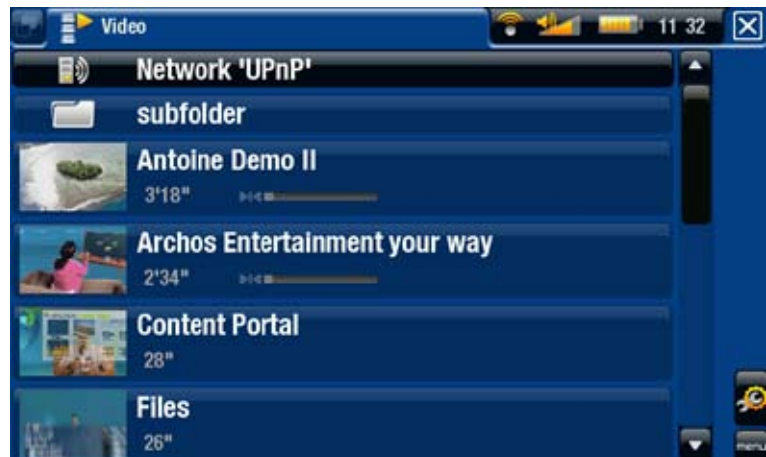

Megjegyzés: Önnek lehet néhány kiváló minőségű videó fájlja, melyek gyors sebességű WiFi kapcsolatot igényelnek. Ha az ARCHOS készüléke messze van a WiFi boxtól, lehetséges, hogy a kapcsolat sebessége csökken, amely így nem engedélyez néhány videó fájl streamelését a PC-jéről az ARCHOS készülékre és a televízióhoz.

6.3 AZ ARCHOS CONTENT PORTAL



- The ARCHOS Content Portal egy online áruház, amely számos videó és zene partnert kínál. Ez a portal hozzáférést ad a videó és zene tartalmakhoz, amelyek egyaránt ingyenes, bérelhető, vagy megvásárolható. Nincs szükség a számítógépedre, a média közvetlenül az Internetről az ARCHOS készülékedre streamel.
- Vagy, ha az ARCHOS készüléke az opcionális Gen 5 DVR állomáshoz kapcsolódik, Ön képes lesz az internet média tartalmat közvetlenül a televíziójáról kiválasztani.

1. Az ARCHOS tartalom portál aktiválásának érdekében, online regisztrálnia kell az ARCHOS terméket az ARCHOS weblapján (www.archos.com/register).

2. Győződjön meg arról, hogy konfigurálta az ARCHOS készülékét egy WiFi hálózaton (lásd: *Kapcsolódás a WiFi hálózathoz*).

3. Válassza ki az ARCHOS **Content Portal** ikont, hogy lássa az elérhető online média áruházakat és vásároljon videókat vagy zenéket.

4. Meglátogathatja az ARCHOS online áruházat, hogy vásároljon kiegészítőket.



A kapcsolat sebességétől függően, lehetősége van a megvásárolt vagy bérelt videó/zene lejátszására, amíg az letöltés alatt van. Az ARCHOS Content Portalról szerzett videókat/zenéket a Video/Music mappában vannak elmentve.

7. FÁJLOK ÁTVITELE

7.1 AZ ARCHOS KAPCSOLÁSA EGY SZÁMÍTÓGÉPHEZ

KAPCSOLÓDÁS LÉPÉSEI

1. Csatlakoztassa az ARCHOS USB kábelt az ARCHOS készülékhez.
2. Csatlakoztassa az USB-kábel végét a számítógéphez.
3. Az ARCHOS ikon meg fog jelenni a számítógépén*.
Most már megkezdheti a fájlátvitelt.

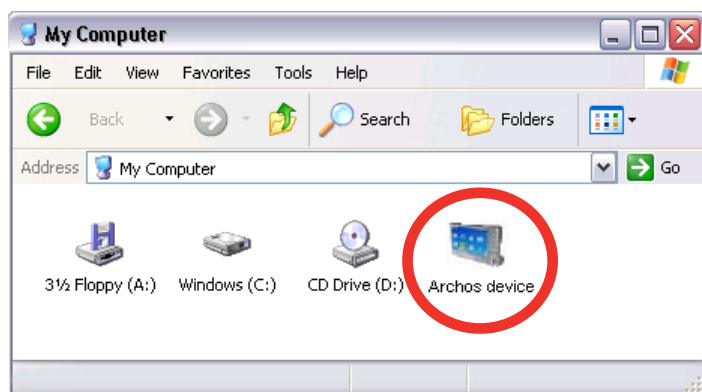

Ha nincsen Windows Media® Player 10 vagy magasabb telepítve a számítógépén, az ARCHOS készülék .rá fog kérdezni, hogy fel szeretné-e tölteni az akkumulátort, vagy csatlakoztatni szeretné háttértárként (Merevlemez). Válassza ki a csatlakoztatást.

FÁJLOK BEVITELE AZ ARCHOS KÉSZÜLÉKBE

Két lehetőség van, hogy a saját videóit az ARCHOS™ készülékre átvigye:

1. Másolja a média fájljait (videók, zenék, képek) a Windows Media® Player 10 vagy magasabb verziójával*:

** A legjobb teljesítmény érdekében frissítse programját a Windows Media® Player 11 vagy későbbi változatra.*

A Szinkronizáció gomb a Windows Media® Player-ben egy egyirányú "szinkron" gomb. Videó, zene és kép fájlokat fog hozzáadni az ARCHOS készülékéhez. Lehetőséget ad arra, hogy ugyanaz a digitális média legyen az ARCHOS készülékén, mint Windows Media® Player média könyvtárában.



1. Csatlakoztassa az ARCHOS készülékét a számítógéphez. Lásd *Csatlakoztatása az ARCHOS KÉSZÜLÉKNEK a számítógéphez*.
2. A számítógépén indítsa el a Windows Media® Playert.
3. Válassza ki a **Szinkronizálás** fület.
4. Válassza ki az átvinni kívánt média fájlokat.
5. Kattintson a **Szinkronizálás indítása** gombra.
6. A kijelölt videók, számok vagy képek közvetlenül a megfelelő **Video**, **Music** vagy **Pictures** mappába lesznek másolva az ARCHOS készüléken.

További információkért lásd Windows Media® Player súgó.

2. A másik módszer, hogy használja a Windows® Explorert a fájlok másoláshoz és beillesztéséhez a számítógépről a **Video**, **Music** vagy **Pictures** mappába az ARCHOS készüléken.

Nem másolhat 2 GB-nál nagyobb fájlokat az ARCHOS készülékre a FAT32 fájlrendszer előírásai miatt. Haladó felhasználóknak: "PC Merevlemez" kapcsolódás módokban (2-es és 3-as mód) a maximum méret 2 GB .AVI fájlokhoz és 4 GB minden más fájltypushoz. Lásd System [Rendszer] beállítások.

SZÉTKAPCSOLÓDÁS

Amikor szétkapcsolja az ARCHOS készülékét a számítógépről, a készülék automatikusan frissíti az ARCLibraryt, így a most másolt média fájlok is megjelennek a Zene és Kép könyvtárakban.

Windows® XP vagy magasabb & WMP10 vagy magasabb

- Ellenőrizze, hogy semmilyen adat nincs adatátvitel alatt az ARCHOS készüléke és a számítógép között (a HDD kijelző nem villog az ARCHOS készüléken).
- Most húzza ki az USB kábelt az ARCHOS készülékéből és/vagy a számítógépből.

Windows® 2000 vagy Me

SOHA NE HÚZZA KI CSAK ÚGY A KÁBELT! Távolítsa el/válassza le az ARCHOS készüléket a számítógépről, mielőtt szétkapcsolja az USB kábelt, hogy elkerülje az adatvesztést vagy lefagyást.

- Amikor minden adatátvitel befejeződött, kattintson a 'biztonságos eltávolítás' ikonra az értesítési területen az óra mellett.

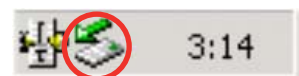

- Kattintson a 'biztonságos eltávolítás' üzenetre.



- Egy üzenet fog felugrani, amely közli, hogy most már biztonságosan szétkapcsolhatja a készüléket*. Ekkor biztonságosan kihúzhatja az USB-kábelt az Archos készülékből és/vagy a számítógépből.



** Ha olyan üzenetet lát amely azt közli, hogy a készüléket nem lehet eltávolítani, zárjon be minden számítógép programot, amely használhat adatot a készülékéről, mint a média lejátszók vagy a Windows® Explorer.*

Macintosh® OS X

SOHA NE HÚZZA KI CSAK ÚGY A KÁBELT!

Távolítsa el/válassza le az ARCHOS készüléket a számítógépről, mielőtt szétkapcsolja az USB kábelt, hogy elkerülje az adatvesztést vagy lefagyást.

- Az asztalon, húzza az ARCHOS ikont a kuka köré, amely egy nagy eltávolítás szimbólummá változik.
- Dobja az ikont ebbe az eltávolítás szimbólumba: az ARCHOS merevlemez ikonja eltűnik az asztról.
- Ekkor biztonságosan kihúzhatja az USB-kábelt az Archos készülékből és/vagy a számítógépből.

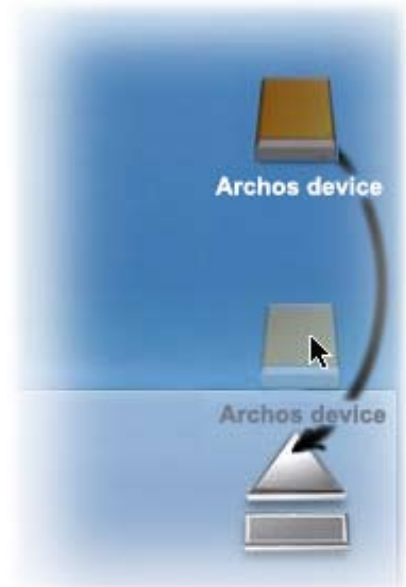

Linux

SOHA NE HÚZZA KI CSAK ÚGY A KÁBELT!

Távolítsa el/válassza le az ARCHOS készüléket a számítógépről, mielőtt szétkapcsolja az USB kábelt, hogy elkerülje az adatvesztést vagy lefagyást.

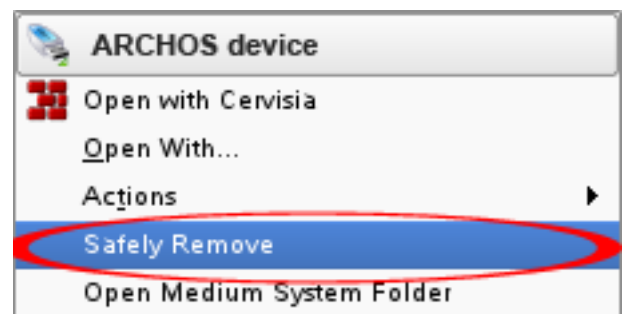

- A számítógépen, jobb jattintás az ARCHOS ikonra és Biztonságos Eltávolítás kiválasztása.
- Várjon, amíg az ARCHOS ikon eltűnik, és biztonságosan eltávolította az USB kábelt az ARCHOS készülékéről és/vagy számítógépről.

- Az USB Host portnak köszönhetően, kompatibilis USB készülékeket tud csatlakoztatni az ARCHOS készülékhez, a fájlok vagy képek átvitelének érdekében az ARCHOS KESZÜLEKRE.

- Ezek a készülékek lehetnek a háttértár osztályba tartozó készüléket (például digitális fényképezőgépek, kártyaolvasók vagy külső merevlemezek), vagy olyan digitális fényképezőgépek, amelyek a Picture Transfer Protocol (PTP) átvitelt használják.
- Ellenőrizze a gyártó információját, hogy megtudja, hogy a készüléke MSC vagy PTP készülék. Nem háttértároló fajtájú készülékek, mint a nyomtatók, Ethernet adapterek, egér, billentyűzet, stb. nem biztosított.



AZ USB ESZKÖZ CSATLAKOZTATÁSA AZ ARCHOS-HOZ:

1. Kapcsolja be az ARCHOS készülékét.
2. Csatlakoztassa a 'mini' végét a mellékelt USB host adapternek az ARCHOS készülékbe (A port).
3. Kapcsolja a külső USB készüléket (használja a szabvány USB kábelt, ha szükséges) a mellékelt USB host adapter másik végébe.
4. Kapcsolja be a külső USB eszközt, ha szükséges (nézze meg a külső USB eszköz dokumentációját).
5. Egy dupla böngészőablak jelenik meg az ARCHOS-on: a külső USB eszköz a bal panelen, az ARCHOS készülék merevlemeze a jobb panelen jelenik meg.
6. Folytassa az utasításokat a *Fájlok másolása és mozgatása* részlegben a képek vagy fájlok másolásához az ARCHOS készülékre.

A SZÉTKAPCSOLÁSHOZ

Bizonyosodjon meg, hogy nincs átvitel folyamatban (a HDD fénynek nem kell világítania), válassza ki a **Remove Safely...** [Biztonságos eltávolítás...] menü elemet (a **File** [Fájl] keresőből), és egyszerűen húzza ki az USB kábelt mindkét végén.



1. megjegyzés: nem mindig lehet átmásolni a külső USB eszközre a fájlokat az ARCHOS-ról.

2. megjegyzés: nem csatlakoztathatja az ARCHOS-t egyszerre a számítógéphez és egy külső eszközhöz.



8. FŐ BEÁLLÍTÁSOK

A Home képernyőn válassza ki a **Settings** [Beállítások]  menüpontot, és válasszon egy beállítást.

605 705 AZ ÉRINTŐKÉPERNYŐ HASZNÁLATA

- Kattintson a **Settings** [Beállítások]  menüpontra és válasszon egy beállítást a megfelelő képernyő megnyitásához.
- Ha már a beállítóképernyőn van:
 - kattintson egy paraméterre a kijelöléséhez.
 - kattintson a bal/jobb nyílra egy másik beállítás kiválasztásához.
 - ha végzett a beállítások megváltoztatásával, kattintson a  az elmentésükhöz és lépjen vissza a Kezdő képernyőre.
 - Amennyiben lehetséges, fogja meg a fel/le nyilat a képernyő fel és le görgetéséhez.

405 605 A GOMBOK HASZNÁLATA

- A beállítások menü megnyitásához, nyomja meg a **menuü** gombot, használja a navigáció padot a **Settings** [Beállítások]  menuelem kijelöléséhez, és nyomja meg az **OK** gombot.
- Ha már a beállítóképernyőn van:
 - használja a fel/le navigációs gombot, hogy kijelölje a paramétert.
 - használja a bal/jobbnavigációs gombot másik beállítás kiválasztásához.
 - ha végzett a beállítások megváltoztatásával, nyomja meg a Kilépés gombot  az elmentésükhöz és lépjen vissza a Kezdő képernyőre.
 - Amikor lehetséges, használja a fel/le navigációs gombokat a képernyő fel és le gördítéséhez.

8.1 HANG BEÁLLÍTÁSOK

Ezen a képernyőn állíthatja be egyéni ízlése szerint az ARCHOS készülék hangbeállításait.



605 **705** Built-in speaker [Beépített hangszóró]

- **On / OFF** [KI / BE]: a beépített hangszóró be vagy ki van kapcsolva függetlenül attól, hogy van-e fülhallgató.
- **Automatic** [Automatikus]: a beépített hangszóró automatikusan kikapcsol, ha fülhallgatót dug be, vagy csatlakoztatja az ARCHOS készülékét az opcionális Gen 5 DVR állomáshoz.

Audio Output [Audio kimenet]

- meghatározza hogy, ha az audió jel ki van küldve az **Analog Line-Out** vagy a **SPDIF** interfészen keresztül, ha kapcsolódva van a Gen 5 DVR állomáshoz.

Bass Boost Level [hladinu hlbky zvuku]

- beállítja a mélyhangok kiemelési szintjét.

Preset

- lehetővé teszi egy hang profil gyors kiválasztását.

Set Equalizer [Hangszínszabályozó beállítása]

- lehetővé teszi a személyreszabott profil alkalmazását. Válassza ezt az opciót a hangszínszabályozó képernyőhöz belépéshez (lásd következő rész).

Balance

- lehetővé teszi a bal és jobb oldali sztereo állomások közötti egyensúly beállítását.

Reset [gyári beállítások]

- hogy visszaállíthassa a hangbeállításokat az alapértelmezett értékekhez.

"HANGSZÍNSZABÁLYOZÓ" KÉPERNYŐ

- Az ARCHOS készüléke 5-sávós hangszínszabályzóval rendelkezik.
- Válasszon egy sávot (mély, középmély, középszint, középmagas vagy magas), majd használja a fel/le nyilakat a frekvencia cseréjéhez.

ácsos úgy végrehajtani az átállítást, hogy közben zenét hallgat, hogy a hangváltozásokat követni tudja.

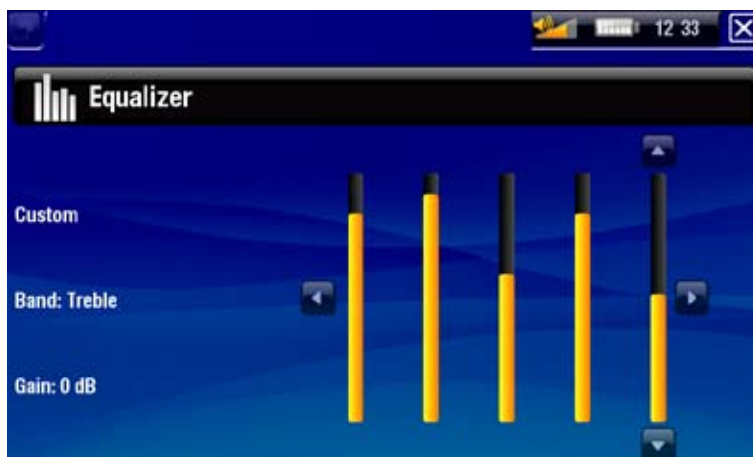

8.2 KIJELZŐ BEÁLLÍTÁSOK



LCD SETTINGS [LCD BEÁLLÍTÁSOK]

LCD Backlight [LCD háttérvilágítás]

- a beépített képernyő háttérvilágítását állítja

605 Brightness/Contrast [Fényerő/Kontraszt]

- használja ezt a gombot a beépített képernyőn mutatott paraméterek megjelenítéshez (kontraszt, fényerősség és gamma).
- vissza is állíthatja az LCD beállításait a gyári beállításokra ("Reset" gomb).



605 705 Touch-Screen Calibration [Érintő képernyő kalibrálás]

- Ha az érintőképernyő nem megfelelően válaszol, használja ezt a gombot és kövesse az utasításokat a képernyőn.

ARCHOS 705: Ha nem működik vagy érhető el az érintő képernyő beállítások, érvényesítheti az érintőképernyő kalibrálást (lásd: Rendszer visszaállítás).

405 LCD stability [LCD stabilitás]

- Ha azt észleli, hogy az LCD képernyő villog, használja ezt a gombot az eléréséhez az LCD stability [LCD stabilitás] képernyőnek.
- Nyomja meg a bal/jobbs navigációs gombot, amíg a képernyő abba nem hagyja a villogást.

TV SETTINGS [TV BEÁLLÍTÁSOK]

TV Standard [TV szabvány]

- Választhat az **NTSC (USA)** [NTSC (Egyesült Államok)] és a **PAL (Europe)** [PAL (Európa)] rendszerek között (válassza azt a rendszert, amelyik az országnak megfelelő televíziós rendszerrel kompatibilis).

TV Formar [TV formátum]

- "4:3" vagy "16:9" - a TV-je által használt formátum a képek megjelenítésére.
- az opció **Wide Screen** [Széles képernyő] elérhetővé válik, amikor beállítja a **TV Standard** [TV szabvány] paraméter a **PAL (Europe)** [PAL (Európa)].

TV Connection [TV kapcsolódás]

- ha az ARCHOS készüléke kapcsolódott az opcionális Gen 5 DVR állomáshoz (elérhető a www.archos.com címen), válassza ki a videókimenet típusát ("Composite", "S-Video" vagy "RGB"), az alapján, hogy hogyan csatlakoztatta a Gen 5 DVR állomást a TV-hez.

8.3 MEGJELENÍTÉS BEÁLLÍTÁSOK



Picture name [Kép neve]

- kiválaszthatja a háttérképként használandó képet. Válassza az **None** [Egyik sem] gombot, ha nem akar háttérképet.
- Választhat az alapértelmezett hátterek és a korábban háttérképként beállított képek közül.
- Beállíthat egy képet háttérképként a fotókból és a videókból is.

Theme colour [Témaszín]

- meghatározza a témaszínt az ikonjainak (és a háttérképnek, ha kikapcsolta a háttérkép használatát).

Cancel [Mégse]

- azon változtatások elvetéséhez, melyeket a képernyő megjelenítése óta végzett el.

8.4 NYELV (ÉS RÉGIÓ) BEÁLLÍTÁSOK



Language [Nyelv]

- válasszon egy nyelvet.
- látogassa meg a www.archos.com oldalt a további elérhető nyelvekhez. Az új nyelvek bekerülnek a firmware-be, ahogy azok elérhetővé váltak. Lásd a *Firmware frissítése* fejezetet.

605 **705** Select Location [Hely kiválasztása]

- ha az órája beállítása **Automatic** [Automatikus] (lásd *Óra beállítások*), válassza ki az **Country** [Országot], és **City/Zone** [Várost/Zónát].

605 **705** WiFi Region [WiFi régió]

- ez automatikusan beállításra kerül attó függően mit állított be a helyének.

8.5 TV VEZÉRLÉS BEÁLLÍTÁSOK

- Ez az, ahol beállíthatja a DVR állomás infravörös kódját a tunerrel való kommunikáláshoz. Ez engedélyezi a felvételek könnyű időzítését az ARCHOS TV programvezérlővel (EPG).
- *Lásd az opcionális Gen 5 DVR állomás menüt.*

8.6 ÓRA BEÁLLÍTÁSOK



Ha használja az opcionális Gen 5 DVR állomást a videofelvételek időzítéséhez a TV rendszerén, ellenőrizze, hogy az idő és a dátum helyesen van beállítva!

Time Format [Idő formátum]

- választhat a 12 vagy a 24 órás üzemmód között.

605 **705** Time Setting [Idő beállítás]

- **Automatic** [Automatikus]: válassza ki a paramétert, ha szeretné automatikusan beállítani az órát, amikor az ARCHOS kapcsolódik a WiFi hálózathoz. Ki kell választani a lakhelyét a **Language (and Region)** [Nyelv (és régió)] beállítások képernyőn (lásd: *Nyelv (és régió) beállítások*).
- **Manual** [Manuális]: válassza ki ezt a paramétert a jelenlegi dátum és idő manuális beállításához. Az alábbi paraméterek fognak megjelenni: **Hour** [Óra], **Minute** [Perc], **Year** [Év], **Month** [Hónap] és **Day** [Nap].

605 **705** Synchronize now [Szinkronizálás most]

- ha az **Time Setting** [Idő beállítás] paraméter beállítása **Automatic** [Automatikus], használja ezt a gombot az óra automatikus beállításához WiFi hálózattal.
- ehhez a művelethez, az ARCHOS készüléknek csatlakoztatva kell lennie WiFi hálózathoz.

FIGYELEM: *Ha az idő és a dátum nincs helyesen beállítva, nem érhet el többféle web lapokat.*

Hour [Óra], Minute [Perc], Year [Év], Month [Hónap], Day [Nap]

- ezek a paraméterek lehetővé teszik a jelenleg idő és dátum manuális beállítását.

8.7 ENERIGAEELLÁTÁS BEÁLLÍTÁSOK

- Ezek a beállítások segítenek az akkumulátor energiájának megtakarításában, így tovább használhatja akkumulátorról a készüléket.
- Egyaránt beállíthat akkumulátoros és hálózati kábeles működtetést (ha az ARCHOS kapcsolódva van egy támogatott Gen 5 DVR állomáshoz, Mini Dockhoz vagy Battery Dockhoz).



Az ARCHOS készülék több energiát fog fogyasztani, ha ezeket az értékeket nagyobbra vannak állítva Akkumulátoros üzemmódban érdemes kisebb értékeket beállítani az energiatakarékosság érdekében.

Device Complete Power Off [Készülék teljes kikapcsolása]

- Ha hosszú ideig nem fogja használni az ARCHOS-t, használja ezt a gombot a készülék teljes kikapcsolásához, ilyenkor egyáltalán nincs az akkumulátor használatban.
- Teljesen kikapcsolhatja a készülékét úgy is, ha a kikapcsolás gombot lenyomva tartja, amíg a második "kikapcsolás" üzenet megjelenik*. Lásd az ARCHOS ismertetésében.

** Ne felejtse el, ha elengedi a gombot az első üzenet közben, a készülék továbbra is egy kis energiát fog fogyasztani a gyors bekapcsolás érdekében.*

BATTERY OPERATION [AKKUMULÁTOROS ÜZEM]

Power Off [Kikapcsolás]

- az idő hossza, amíg a felhasználó inaktív mielőtt a készülék kikapcsol.
- a készülék nem kapcsol ki diavetítés, audio/videó lejátszás, audio/videó felvétel, vagy USB kapcsolódás közben.

Backlight Off [Háttérvilágítás kikapcsolás]

- az idő hossza, amíg a felhasználó inaktív mielőtt az LCD kikapcsol.
- nem kapcsol ki, amíg videó vagy diavetítés lejátszása van, vagy amíg böngész a neten.

605 705 Web Browser [Web böngésző]

- **Normal Power Off** [Normál kikapcsolás]: webes böngészés közben az ARCHOS kikapcsol a **Power Off** [Kikapcsolás] paraméternél beállítottak szerint.
- **Prevents Power Off** [Kikapcsolás megakadályozása]: a netböngészés alatt, az ARCHOS nem kapcsol ki automatikusan a felhasználó inaktivitásától.

POWER SUPPLY OPERATION [HÁLÓZATI KÁBEL MŰVELET]

Standby [Készenlét]

- az idő hossza, amíg a felhasználó inaktív mielőtt az ARCHOS készenléti üzemmódra vált.
- a készülék nem kapcsol készenléti állapotba diavetítés, audio/videó lejátszás, audio/videó felvétel, vagy USB kapcsolódás közben.

Backlight Off [Háttérvilágítás kikapcsolás]

- az idő hossza, amíg a felhasználó inaktív mielőtt az LCD kikapcsol.
- A kijelző nem kapcsol ki videolejátszás és diavetítés közben.

605 705 Web Browser [Web böngésző]

- **Normal Standby** [Normál készenlét]: webes böngészés közben az ARCHOS készenléti állapotba lép attól függően, hogy milyen beállításokat adtak meg a **Standby** [Készenlét] paramétereként.
- **Prevents Standby** [Készenlét megakadályozása]: a netböngészés alatt, a rendszer sosem lép Készenléti üzemmódba.

8.8 FIRMWARE ÉS PLUG-IN BEÁLLÍTÁSOK

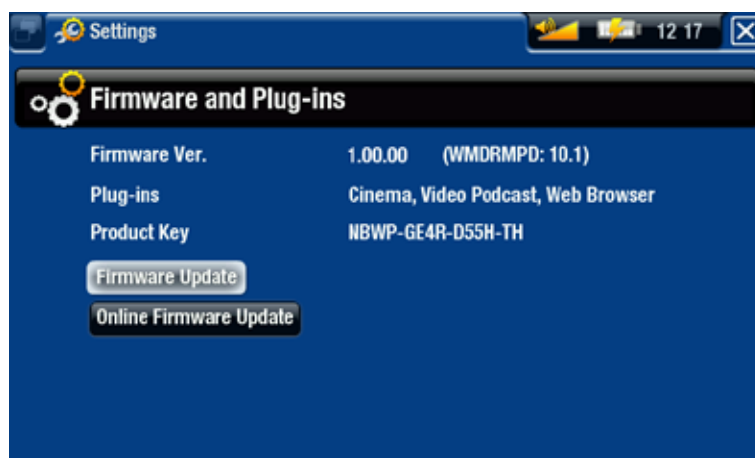

Firmware ver. [Firmware Verzió]

- megjeleníti a firmware jelenlegi verzióját és a Digitális jogkezelő rendszer adatait.

Plug-in

- megjeleníti a jelenlegi telepített plug-ineket a készüléken.

Product Key [Termékkulcs]

- minden ARCHOS készülék egyedi számmal rendelkezik.
- szüksége lesz erre a számra a termék online regisztrálásához (www.archos.com/register).

Firmware Update [Firmware frissítése]

- használja ezt a gombot a firmware manuális frissítéséhez (lásd: *Firmware frissítése*)

Online Firmware Update [Firmware online frissítése]

- használja ezt a gombot az online frissítés keresésére a WiFi hálózattal. Ha csak egy elérhető, akkor az lesz automatikusan telepítve. Lásd a *Firmware frissítése fejezetet*, hogy többet tudjon meg.

8.9 FIRMWARE FRISSÍTÉSE

A firmware az ARCHOS készülék operációs rendszere. Ez időszakosan frissül, és új szolgáltatásokat, fejlesztéseket és javításokat tartalmaz. Két fő lehetőség van a terméke firmware frissítésére:

- Közvetlenül az ARCHOS-on, ha a készüléke csatlakozni tud egy WiFi hálózathoz.
- Az internetre csatlakozott számítógéppel.

KÖZVETLEN FRISSÍTÉS AZ ARCHOSON (WIFI KAPCSOLAT SZÜKSÉGES)

Ez a legegyszerűbb a firmware frissítésére. Ehhez a művelethez, csupán hozzáférésre a WiFi hálózathoz van szüksége. Lásd *Kapcsolódás a WiFi hálózathoz*.

1. A Home képernyőn válassza ki a **Settings** [Beállítások]  menüpontot, és válassza a **Firmware and Plug-ins** [Firmware és Plug-inek] meüpontot.
2. Használja az **Online Firmware Update** [Firmware online frissítése] gombot.
3. Az ARCHOS csatlakozni fog a WiFi-re és online keresésbe kezd új firmware-ért. Ha csak egy elérhető, letöltésbe kezd, és akkor az lesz automatikusan telepítve.

FRISSÍTÉS SZÁMÍTÓGÉP HASZNÁLATÁVAL (INTERNET KAPCSOLAT SZÜKSÉGES)

Ha nincs hozzáférése WiFi hálózathoz, vagy az ARCHOS készüléke nem tesz lehetővé WiFi-t, egyúttal frissíteni tudja a firmware-t az internetre csatlakozott számítógép használatával.

1. A PC-jén, menjen az www.archos.com/firmware címre.
2. Keressen rá a legújabb elérhető firmware-re az ARCHOS-hoz.
3. Hasonlítsa össze a legújabb online verziót az ARCHOS-ra telepítettel: az ARCHOS firmware verzió száma megjelenik a **Firmware and Plug-ins** [Firmware és Plug-inek] beállítás képernyőn (lásd: *Firmware és plug-in beállítás*).
4. Ha az online verzió frissebb, mint az Öné, kövesse az utasításokat az új firmware letöltéséhez és telepítéséhez.

Az internetböngészője figyelmeztethet arra, hogy firmware fájl tartalma veszélyes lehet a számítógépre. ARCHOS óvintézkedéseket tesz, hogy ez a fájl nem lesz veszélyes a számítógépére.

8.10 RENDSZER BEÁLLÍTÁSOK



Free Storage Space [Szavad tárhelykapacitás]

- megjeleníti a merevlemezen a szabad területet.

Megjegyzés: a megabájtok számítása a kettes számrendszeren alapul (1 kB = 1024 bájt). Azaz egy MB nagyjából 1,05 megabájtnak felel meg a tízes számrendszerben, és minden Gb nagyjából 1.07 gigabájtnak. A formátum is helyet foglal.

USB preference [USB port] (Haladó felhasználóknak)

- Az előnyben részesített kapcsolódási mód minden esetben alkalmazva lesz, ha csatlakoztatja az ARCHOS-t a számítógéphez. A csatlakozási mód meghatározza, hogy a készülék miként kommunikál számítógépével:
- 1. mód: **Windows Media Device** [Windows Média eszköz]:
Ajánlott a felhasználóknak a Windows Media® Player (WMP) 10 vagy

nagyobb verziójának. Ha ez a mód van beállítva, az ARCHOS a Media Transfer Protocol-t (MTP) használja. Ez lehetővé teszi az ARCHOS feltöltését és fájlok átvitelét egyidőben. Az ARCHOS csak akkor lesz leállítva, ha Windows® Explorer-en van megnyitva. Minden alkalommal automatikusan szinkronizálhatja a médiakönyvtárat, amikor az ARCHOS a számítógéphez csatlakozik. Ha a fájlátvitel befejeződött, egyszerűen húzza ki a kábelt az ARCHOS-ból, és a készüléke frissíti az ARCLibrary-it (Zene/Képek könyvtárak).

- **2. mód: PC Hard Drive [PC merevlemez]:** Ajánlott a Windows® XP Windows Media® Player 9-el, Windows® 2000, Me, Mac® OS X vagy Linux felhasználóinak. Az ARCHOS rákérdez, hogy felszeretné tolni, vagy csatlakoztatni szeretné háttértárként (Merevlemez). Válassza a kapcsolódást háttértárként (külső merevlemez). Ha csatlakoztatja a számítógéphez, az ARCHOS le lesz állítva. Leválasztás: ha a fájlátvitel befejeződött, biztonságosan válassza le az ARCHOS-t (lásd: *Leválasztás*) és a készüléke egy gyors ARCLibrary frissítést végez (Zene/Képek könyvtárak). Lehetséges, hogy nem kategorizál be minden fájlt.
- **3. mód: PC Hard Drive (auto-ARCLib) [PC Merevlemez (auto-ARCLib):** Ugyanaz, mint a 2. mód, kivéve egy teljes ARCLibrary frissítéssel (Zene/Képek könyvtárak) szétkapcsoláskor.

Update ARCLibrary [ARCLibrary frissítése]

- Kizárólag akkor érhető el, ha az **USB Preference [USB port] PC Hard Drive [PC merevlemez]** (2. mód) van beállítva.
- Az USB mód csak az ARCLibrary gyors frissítését hajtja végre (zenei/fotó könyvtár). Használja az **Update ARCLibrary [ARCLibrary frissítés]** gombot, ha az ARCLibrary teljes frissítését szeretné végrehajtani.

Product Key [Termékkulcs]

- minden ARCHOS készülék egyedi számmal rendelkezik.
- szüksége lesz erre a számra a termék online regisztrálásához (www.archos.com/register).

MAC address [MAC cím]

- néhány WiFi hálózat megszűri a MAC címeket. Szükséges lehet, hogy ezt a címet egyeztesse a hálózat üzemeltetőjével.

Repair and Formatting Tools [Javítási és formázási eszközök]

- használja ezt a gombot a **Repair and Formatting Tools [Javítási és formázási eszközök]** beállításainak képernyőjéhez. Ez a képernyő lehetővé teszi a következők végrehajtását:
- **Clear temporary system files and cache [Átmeneti rendszerfájlok és cache törlése]** (nem töröl semmilyen adatot)

- **Reset Settings** [Beállítások visszaállítása]
(visszaállítja az összes felhasználói beállítást)
- (adott modelltől függ) - **Format SD/MMC card** [SD/MMC kártya formázása]
(az összes adatot törli a behelyezett memóriakártyáról)
- **Format Hard Drive / Internal memory** [Merevlemez / belső memória formázása]
(az összes adat, médiafájl és licenz törlése)
- **Full Reinitialization** [Teljes újra inicializálás]
(minden adat törlése, médiafájlok, engedélyek és beállítások)

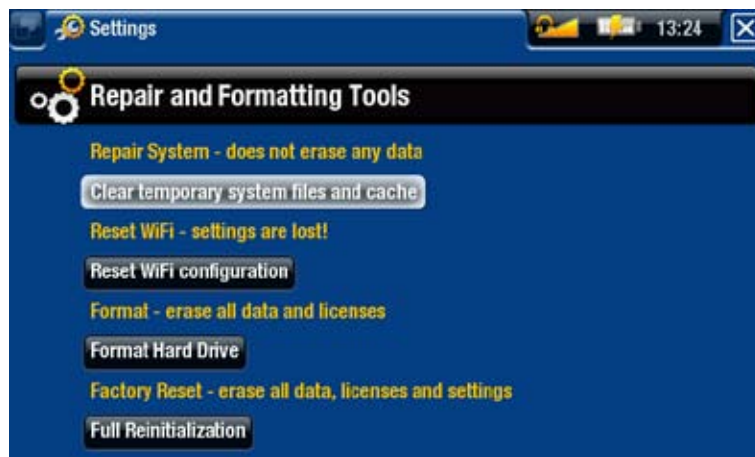

Abban az esetben, ha az ARCHOS lefagyyna vagy nem válaszolna többé, próbálja újraindítani (lásd: Hibaelhárítás).

Ha nem működik, vagy nem éri el a Javítási és formázási eszközöket, megpróbálhat rendszervisszaállítást (lásd: Hibaelhárítás).

9. OPCIONÁLIS FUNKCIÓK

9.1 ARCHOS KIEGÉSZÍTŐK

DVR ÁLLOMÁS GEN 5



Ha csatlakozott az ARCHOS-hoz és a házimozsi rendszerhez, a Gen 5 DVR állomás engedélyezni fogja:

- TV felvételek egyszerű rögzítése az ARCHOS TV Program Guide (EPG) használatával (elérhető a legtöbb ország számára).
- videó rögzítése közvetlenül az ARCHOS-ra, kábel- és műholdvevő, digitális erősítő, és a legtöbb és standard videó forrásból.
- kompatibilis USB eszköz kapcsolása az ARCHOS-hoz (háttértár vagy PTP).
- videó lejátszása vissza a TV-re.
- feltöltése az ARCHOS-nak.

405

605

DVR TRAVEL ADAPTER



Amikor az ARCHOS-hoz csatlakoztatja, a DVR Travel Adapter engedélyezi Önnek, hogy:

- audió/videó felvétele, közvetlenül az ARCHOS-ra, szinten minden standard audió/videó készülékről.

405

605

MINI DOCK



Amikor az ARCHOS-hoz csatlakoztatja, a Mini Dock lehetővé teszi Önnek:

- az ARCHOS képét megjeleníti a TV-n.
- kompatibilis USB eszköz kapcsolása az ARCHOS-hoz (háttértár vagy PTP).
- feltöltése az ARCHOS-nak.

405 605 BATTERY DOCK

A battery dock olyan, mint a Mini Dock, de tartalmaz egy elemet is, ami extra lejátszási időt nyújt az ARCHOS-nak.

405 605 HELMET KAMKORDER

Nagy felbontású Mini-Cam távirányítóval és mikrofonnal.

9.2 ARCHOS PLUG-INEK

CINEMA PLUG-IN:



MPEG-2 (.VOB) video fájlok lejátszásnak engedélyezése újra kódolás nélkül (DVD-ken található típus vagy fájl). Szintén engedélyezi az AC3 audio formátum lejátszását.

VIDEO PODCAST PLUG-IN:



H.264 video fájlok lejátszásnak engedélyezése speciális újra kódolás nélkül (videó podcastshoz gyakran használt fájl típus). AAC zenei fájlok lejátszását is engedélyezi (nem védett).

605 705 WEB BÖNGÉSZŐ PLUG-IN

Speciálisan az ARCHOS készülékhez tervezett internetes böngésző, amellyel az ARCHOS készülékével szörfölhet a világhálón. A weboldalak támogatása Flash™ programmal.

9.3 TV FELVÉTEL IDŐZÍTÉSE



Az erősítőjéhez csatlakoztatott választható Gen 5 DVR állomás segítségével (kábeldoboz, műholdvevő, digitális erősítő vagy VCR) könnyedén előre beprogramozhatja felvételeit az ARCHOS TV programvezérlő (EPG) alapján.

1. A Nyitóképernyőn válassza ki a **Recorder** [Felvétel] ikont az ARCHOS TV programvezérlő megjelenítéséhez.
2. A képernyő menüeteleiben választhat másik napot, frissítheti a Programvezérlő adatait vagy egyéb beállításokat módosíthat (programvezérlő beállításai és a csatorna lista konfigurációja).
3. Navigáljon a különböző TV programok között és egyszerűen válassza ki, hogy melyiken kíván felvételt készíteni.
4. A megfelelő időben az ARCHOS készülék automatikusan elindítja a beállított program felvételét.



A Gen 5 DVR állomás használati útmutatója egyéb információkat is tartalmaz a TV programvezérlő beállításáról és használatáról.

9.4 KÜLSŐ KÉZI VIDEO FELVÉTEL



A Gen 5 DVR állomással, a DVR Travel Adapterrel és a Helmet Kamkorderrel a legtöbb standard video forrásból tud felvételeket készíteni.

1. A Nyitóképernyőn válassza ki a **Recorder** [Felvétel] ikont és használja a tabulátorokat a **Video Recorder** [Video felvétel] mód eléréséhez.
2. Ezen a képernyőn beállíthatja a felvételi hangerőt (jobb/bal nyilak), vagy módosíthat egyéb beállításokat (időzítés és video paraméterek).
1. Itt utasíthatja az ARCHOS készüléket, hogy indítsa a felvételt a video forrásból (**Start Recording** [Felvétel megkezdése] sárga ikon/yellow icon/menüpont).
2. Zárja be a képernyőt a felvétel leállításához és mentéséhez*.

A Gen 5 DVR állomás használati útmutatója vagy a DVR Travel Adapter egyéb információkat is tartalmaz arra vonatkozóan, hogy történik a kézi felvétel külső videóról.

* Az ARCHOS™ készülékkel készített összes videofelvétel a Video/(REC) mappában tárolódik. Amennyiben eltérő helyen szeretné tárolni őket használhatja a Move [Mozgatás] funkciót az Archos™ fájlböngészőben a felvétel után (lásd Fájlböngésző használata).

9.5 KÜLSŐ FORRÁSBÓL TÖRTÉNŐ AUDIO KÉZI FELVÉTELE



A Gen 5 DVR állomással, a DVR Travel Adapterrel a legtöbb standard audio forrásból tud felvételeket készíteni.

1. A Nyitóképernyőn válassza ki a **Recorder** [Felvétel] ikont és használja a tabulátorokat a **Video Recorder** [Video felvétel] mód. Majd válassza az **Audio Recorder** [Video felvétel] menüpontot.
2. Ezen a képernyőn beállíthatja a felvételi hangerőt (jobb/bal nyilak), vagy módosíthat egyéb beállításokat (időzítés és audio paraméterek).
3. Itt utasíthatja az ARCHOS készüléket, hogy indítsa a felvételt a video forrásból (**Start Recording** [Felvétel megkezdése] sárga ikon/yellow icon/ menüpont).
4. Zárja be a képernyőt a felvétel leállításához és mentéséhez*.

A Gen 5 DVR állomás használati útmutatója vagy a DVR Travel Adapter egyéb információkat is tartalmaz arra vonatkozóan, hogy történik a kézi felvétel külső audioról.

* Az ARCHOS készülékkel készített összes audiofelvétel a "Video/(Rec)" mappában tárolódik. Amennyiben eltérő helyen szeretné tárolni őket használhatja a Move [Mozgatás] funkciót az Archos™ fájlböngészőben a felvétel után (lásd Fájlböngésző használata).

9.6 AZ ARCHOS MEGJELENÍTÉSE TV-N

- A Gen 5 DVR állomással, Battery Dock vagy Mini dock, meg tudja jeleníteni az ARCHOS képét a TV-n.
- Csatlakoztassa az ARCHOS-t az adapterrel a TV-hez, nyomja meg a **TV/LCD** gombot az ARCHOS-on, és az ARCHOS megjelenítése átvált a TV-re.
- Ha a kép a TV-n jelenik meg, a **TV/LCD** LED jelző világít, és a beépített LCD-képernyő kikapcsol.

A Gen 5 DVR állomással, Battery Dock vagy Mini dock, megmutatja, hogyan tudja megjeleníteni az ARCHOS képét a TV-n.

HIBAELHÁRÍTÁS

AZ ARCHOS ÁTSZERELÉSE

- Abban az esetben, ha az ARCHOS lefagyyna vagy nem válaszolna többé, próbálja újraindítani: nyomja meg a  gombot 15 másodpercre (az ARCHOS teljesen kikapcsol) és visszatér szokás szerint.
- Ha nem működik, megnyomhatja a "master reset" gombot a lentiek szerint. Használhatja a papír vége klipet, hogy megnyomja a gombot a lyukban.

405

A készülék bal oldalán:

**605**

A készülék alatt:

**705**

A készülék hátulján,
az akkumulátor mögött:

(lásd: Elemzés
helyettesítése)



Megjegyzés: Az ARCHOS újraindítása nem töröl semmilyen adatot a készülékéről. Ugyanakkor néhány beállítás a gyári visszaállításra állítódik vissza..

RENDSZER VISSZAÁLLÍTÁS

- Ha az ARCHOS nem válaszol helyesen, vagy nem mutat többféle számot vagy videót, melyeket felmásolt, próbálja használni a **Repair and Formatting Tools** [Javítási és formázási eszközök] gombot (lásd: *Rendszerbeállítások*).
- Ha a **Repair and Formatting Tools** [Javítási és formázási eszközök] használata nem oldja meg a problémát, megpróbálhat rendszervisszaállítást. Ez lehetővé teszi a merevlemez javítását, formátálását, stb.

1. Nyomja meg a  gombot a készülékének bekapcsolásához.
2. Amikor a beépített LCD képernyő bekapcsol, azonnal nyomja meg és tartsa lenyomva a **TV/LCD** gombot, amíg a Visszaállítás mód elindul (fehér képernyő).

405**605**

Egy opció másikba mozgathatásához használja a felle Navigációs gombot. Egy opció érvényesítéséhez, nyomja meg az OK-t.

705

A rendszer visszaállítás mód aktiválása óta, az érintőképernyő jelenleg nem elérhető. Egy opcióból a másikhoz mozgathatásához, nyomja meg a TV/LCD gombot. Egy opció érvényesítéséhez, nyomja meg és tartsa lenyomva a TV/LCD gombot, amíg a vonal villog, és engedje el.

A rendszervisszaállítás mód több opciót nyújt:

No [Nem]

- rendszer visszaállítás törlése

Repair Disk [Lemez javítása]

- megpróbálja megjavítani a fájlstruktúrát a merevlemezen.
- nem fog törölni semmilyen adatot.

Format Disk [Lemez formátálása]

- formátálja a merevlemez.
- minden adat (zene, képek, videók, stb.), engedélyek és beállítások töröltek.

705

Force Touchscreen Calibration [Érintőképernyő kalibrálás érvényesítése]

- használja ezt az opciót, ha az érintőképernyő nem válaszol helyesen és érhető el az érintőképernyő beállítások (lásd: *A kijelző beállításai*).
- kövesse az instrukciókat a képernyőn.

605

705

ÉRINTŐKÉPERNYŐ PROBLÉMÁK

- Ha az érintőképernyő nem válaszol megfelelően, vagy egyáltalán nem válaszol, lépjen a **Display** [Kijelző] beállítások képernyőre.
- Ezután használja a **Touch-Screen Calibration** [Érintőképernyő kalibrálás] gombot, és kövesse az instrukciókat a képernyőn.
- Lásd: *Touch-Screen Calibration* [Érintő képernyő kalibrálás].



ARCHOS 705: Ha nem működik vagy érhető el az érintő képernyő beállítások, érvényesítheti az érintőképernyő kalibrálást (lásd: Rendszer visszaállítás).

REPAIR AND FORMATTING TOOLS [JAVÍTÁSI ÉS FORMÁZÁSI ESZKÖZÖK]

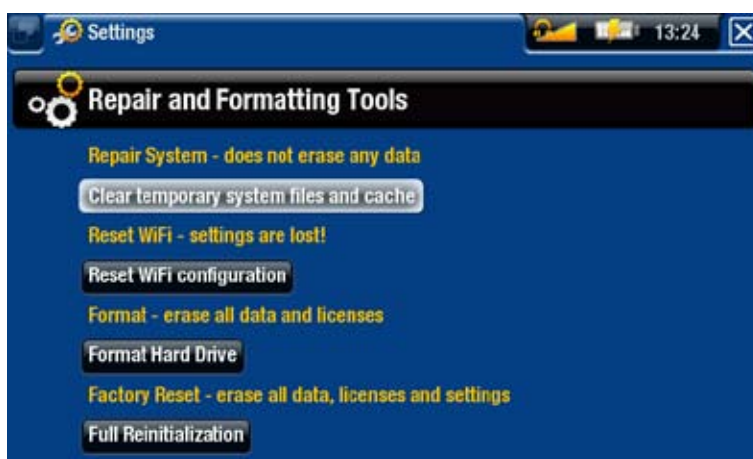

- eléréséhez a **Repair and Formatting Tools** [Javítási és formázási eszközök] beállításainak képernyőjének: A Nyitóképernyőn, jelölje ki a **Settings** [Beállítások] menüpontot, válassza a **System** [Rendszert], majd használja a **Repair and Formatting Tools** [Javítási és formázási eszközök] gombot. Ez a képernyő lehetővé teszi a következők végrehajtását:
- **Clear temporary system files and cache** [Átmeneti rendszerfájlok és cache törlése] (nem töröl semmilyen adatot)
- **Reset Settings** [Beállítások visszaállítása] (visszaállítja az összes felhasználói beállítást)
- **Format SD/MMC card** [SD/MMC kártya formázása] (az összes adatot törli a behelyezett memóriakártyáról)
(adott modelltől függ)
- **Format Hard Drive / Internal memory** [Merevlemez / belső memória formázása] (az összes adat, médiafájl és licenz törlése)

- **Full Reinitialization** [Teljes újra inicializálás]
(minden adat törlése, médiafájlok, engedélyek és beállítások)

Abban az esetben, ha az ARCHOS lefagyna vagy nem válaszolna többé, próbálja újraindítani (lásd: az ARCHOS átszerelése).

Ha nem működik, vagy nem éri el a Javítási és formázási eszközöket, megpróbálhat rendszervisszaállítást (lásd: Rendszer visszaállítás).

705 AKKUMULÁTORCSERE

Az ARCHOS készülék kivehető akkumulátorral rendelkezik. Extra akkumulátorokat vásárolhat a www.archos.com.

Vigyázat: ha az akkumulátort nem megfelelően helyezi be vagy az rövidzárlatos, károsodást eredményezhet a terméken vagy súlyos sérülést okozhat használójának. Csak egy eredeti ARCHOS akkumulátorral cserélje.

Az akkumulátorcseréhez kövesse a következő lépéseket:

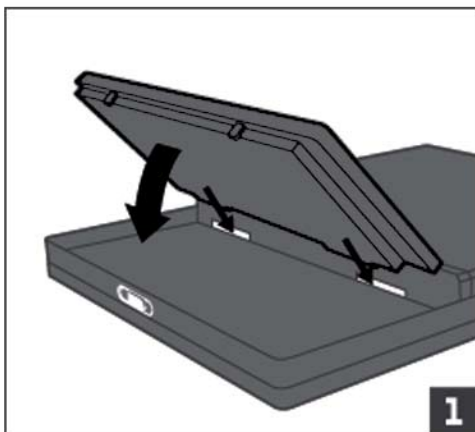

MŰSZAKI JELLEMZŐK

KAPACITÁS

- *Lásd csomagolás.*

KIJELZŐ



- 7" TFT Érintőképernyő (800x480 pixel), 262,000 szín

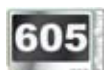

- Magas felbontású 4.3" TFT LCD, 16 millió szín, 800x480 pixel.

- Érintőképernyő

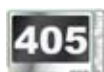

- 3.5" TFT LCD, 320 x 240 magas felbontás.

VIDEÓLEJÁTSZÁS**

- MPEG-4⁽²⁾ (ASP@L5 AVI, max. DVD felbontás).
- WMV (MP@ML, max. DVD felbontás).
- Választható szoftver plug-in (megvásárolható a www.archos.com címen):
 - Video Podcast plug-in: H.264 max. DVD felbontás és AAC.
 - Cinema Plug-in: MPEG-2 MP@ML max. 10 Mbps (max. DVD felbontás) és AC3 stereo hang (5.1).

HANGLEJÁTSZÁS**

- Sztereó MP3 dekódolás 30-320 Kbits/s CBR és VBR, WMA, védett WMA, WAV (PCM/ADPCM) formátumokkal.
- Választható szoftver plug-in (megvásárolható a www.archos.com címen):
 - AAC⁽³⁾ sztereó hangfájlok.
 - AC3 sztereó hang és 5.1 hangfájlok.

KÉPNÉZEGETŐ***

- JPEG, BMP, PNG.

PDF NÉZEGETŐ

- Megjeleníti a PDF dokumentumokat. Nem nyújtja a PDF összes szolgáltatását.

VIDEO FELVÉTEL⁽⁴⁾

- Az opcionális DVR Travel Adapter (csak az ARCHOS 405 és 605 készülékeknél) vagy DVR Station Gen 5 segítségével. Felvétel NTSC/PAL/SECAM rendszerről MPEG-4 SP fájlba ADPCM sztereó hanggal, VGA felbontás (640 x 480)@ 30 vagy 25 f/s, AVI formátumban.

HANGFELVÉTEL

- Az opcionális DVR Travel Adapter (csak az ARCHOS 405 és 605 készülékeknél) vagy DVR Station Gen 5 segítségével: sztereó vonali bemenet, WAV (IMA ADPCM vagy PCM) formátum.

CSATLAKOZÓK

- Nagysebességű USB 2.0 (kompatibilis az USB 1.1-gyel): Mass Storage Class (MSC) és Media Transport Protocol (MTP).
- USB 2.0 gazda: Mass Storage Class (MSC) és Picture Transfer Protocol (PTP / ARCHOS 405 és 605 készülékhez: csak opcionális Mini dokkolóval, akkumulátor dokkolóval és GEN 5 DVR állomással).

CSATLAKOZÁS

ARCHOS 405:

- SD Foglalat kompatibilis az SD-vel (és mini/micro SD adapterrel), MMC (és RS MMC adapterrel)
- USB 2.0 port
- 3.5 mm mini jack fülhallgatókhoz
- Dokkoló csatlakozók a Gen 5 DVR állomásnak és egyéb ARCHOS kiegészítőkhöz

ARCHOS 605:

- *(Csak azoknál a modelleknél, melyek tartalmazzak beépített flash memóriát)* SD Foglalat kompatibilis az SD-vel (és mini/micro SD adapterrel), MMC (és RS MMC adapterrel)
- WiFi (802.11g) kapcsolat. Opcionális Internet plug-in (Opera® web böngésző - Adobe Flash® tartalom támogatása) web böngészéshez (vásárolja meg a www.archos.com címen)
- 3.5 mm mini jack fülhallgatókhoz
- Dokkoló csatlakozók a DVR állomásnak és egyéb ARCHOS kiegészítőkhöz

ARCHOS 705:

- WiFi (802.11g) kapcsolat. Opcionális Internet plug-in (Opera® web böngésző - Adobe Flash® tartalom támogatása) web böngészéshez (vásárolja meg a www.archos.com címen)

- 3.5 mm mini jack fülhallgatókhoz vagy TV kimenet (PAL & NTSC)
- DC adapter/töltő csatlakoztatáshoz
- Mini B az USB 2.0 számítógép kapcsolódáshoz
- Mini A az USB 2.0 Host csatlakozóhoz
- Dokkoló csatlakozók a Gen 5 DVR állomásnak és egyéb ARCHOS kiegészítőkhöz



HANGSZÓRÓK

- Egyes beépített hangszóró (ARCHOS 605) vagy két beépített hangszóró (ARCHOS 705)

ÁRAMFORRÁS

- Belső: Lítium-ion polimer akkumulátor.
- ARCHOS 405 és 605: Készülék töltése a számítógép USB portján keresztül.
- Külső: Adapter/töltő (az ARCHOS 405 és 605 készülékekhez: kiegészítőként megvásárolható).

BŐVÍTHETŐSÉG

- Letölthető firmware frissítések.

A CSOMAG TARTALMA:

ARCHOS 405:

- ARCHOS készülék, fejhallgató, USB-kábel, védőtáska, DVR adapter, Kezdő lépések útmutató, Jogi és biztonsági közlemény.

ARCHOS 605:

- ARCHOS készülék, fejhallgató, ARCHOS USB-kábel, védőtáska, DVR adapter, 2 stílus, Kezdő lépések útmutató, Jogi és biztonsági közlemény.

ARCHOS 705:

- ARCHOS készülék, fejhallgató, ARCHOS USB-kábel, USB host adapter, védőtáska, DVR adapter, 2 stílus, távirányító, adatpiter/töltő, Kezdő lépések útmutató, Jogi és biztonsági közlemény.

SZÁMÍTÓGÉP IGÉNYEK

- Számítógéphez:
 - PC with Windows® ME, 2000, XP, Vista, Media Center.
 - Macintosh® OS X vagy magasabb (USB Mass Storage Class támogatással).
 - Linux (háttértár támogatással), USB port.

- PlaysForSure™ audio, video és előfizetéses szolgáltatásokhoz: PC Windows® XP SP 1 vagy újabb operációs rendszerrel, Windows® Media Player 10 vagy újabb, és USB 2.0 port.

** *Lehetséges, hogy néhány bitráta, felbontás és/vagy fájlformátum nem kompatibilis.*

*** *Lehetséges, hogy néhány felbontás és fájl méret nem kompatibilis.*

(2) *MPEG-4 ASP@L5 AVI (MPEG-4: ISO standard by Moving Picture Experts Group; AVI: audio/video fájl tároló a Microsoft által) GMC nélkül és negyed pixel és WMV (védett WMV-vel).*

(3) *Az AAC védett fájlokat nem olvassa.*

(4) *Külső video kimenet nem engedélyezett a Macrovision® védett tartalmakhoz.*

LCD PIXEL IRÁNYELV

Az ARCHOS készülék LCD-képernyője szigorú szabványok szerint készült a kiváló minőségű megjelenítés érdekében. Ennek ellenére az LCD-képernyő kis mértékben tökéletlen lehet. Ez nem csak az ARCHOS™ képernyőjére jellemző, hanem minden olyan készülékre, amely LCD-képernyővel készül, függetlenül az LCD eredeti gyártójától. Minden gyártó garantal egy pixelszámot, amelynél több hibás pixel nem lehet a képernyőn. Minden képernyőpixel három pontból áll (vörös, kék és zöld). Be- vagy kikapcsolva maradhat egy vagy több pont a pixelben. Ha egyetlen pont marad kikapcsolva, az nehezen észrevehető. Ha mindhárom pont bekapcsolva marad, az a legkönnyebben észrevehető.

605 Az ARCHOS™ garantalja, hogy a készülék képernyője nem tartalmaz háromnál több hibás pixelt (függetlenül attól, hogy a pixel egy vagy több pontja hibás). Ez azt jelenti, hogy az országban vagy a törvénykezés által megszabott garancia időtartama alatt ha a képernyő négy vagy több hibás pixelt tartalmaz, az ARCHOS™ javítja vagy kicseréli a terméket a saját költségén. Tehát három vagy kevesebb hibás pixel esetén nem kérhető a termék javítása vagy cseréje.

405 Az ARCHOS™ garantalja, hogy a készülék képernyője nem tartalmaz háromnál több hibás pixelt (függetlenül attól, hogy a pixel egy vagy több pontja hibás). Ez azt jelenti, hogy az országban vagy a törvénykezés által megszabott garancia időtartama alatt ha a képernyő három vagy több hibás pixelt tartalmaz, az ARCHOS™ javítja vagy kicseréli a terméket a saját költségén. Tehát kettő vagy kevesebb hibás pixel esetén nem kérhető a termék javítása vagy cseréje.

MŰSZAKI TÁMOGATÁS

Segítségre van szüksége? A szükséges információkat megtalálhatja:

- weboldalunkon: a www.archos.com/faq
- Kérdezze meg műszaki segélyvonalunktól:
a www.archos.com/support címen e-mailen.
- U.S. & Canada: Call 877-300-8879 (vámmentes).

Minden márka és termék neve regisztrált védjegy és a tulajdonosok saját tulajdonát képezik. Windows Media[®] és Windows[®] védjegyek vagy a Microsoft Corporation regisztrált védjegyei az USA-ban és/vagy egyéb országokban. A műszaki adatok előzetes bejelentés nélküli változtatásának joga fenntartva. Kihagyások és tévedések fenntartásával. A képek és illusztrációk esetlegesen nem mindig felelnek meg a tartalomnak. A kézikönyvben lévő össze információ aktuális a kiadás időpontjában.

COPYRIGHT ARCHOS™ © 2007. Minden jog fenntartva.