



**ARCHOS 5 / 5g\***



**ARCHOS 7**

## MANUALE PER L'UTENTE Version 3.0

Visitare il sito [www.archos.com/manuals](http://www.archos.com/manuals) per scaricare l'ultima versione di questo manuale.

Gentile cliente,

Grazie per aver scelto questo prodotto ARCHOS. ARCHOS spera che si godrà per molti anni le possibilità offerte da questo prodotto con piena soddisfazione.

Registri il prodotto (direttamente sul dispositivo ARCHOS tramite WiFi/3G) per ottenere l'accesso all'assistenza tecnica e alle offerte GRATUITE e ACQUISTABILI disponibili sul nostro sito Web e ARCHOS Media Club. La registrazione può essere effettuata anche sul nostro sito Web ([www.archos.com/register](http://www.archos.com/register)).

Le auguriamo un'esperienza multimediale senza pari,

il team ARCHOS

*Tutte le informazioni contenute in questo manuale sono valide al momento della pubblicazione. Tuttavia, poiché i nostri prodotti vengono continuamente aggiornati e migliorati, è possibile che il software del dispositivo si presenti in modo leggermente diverso o con funzioni modificate rispetto a quanto presentato in questo manuale.*

\* Qualsiasi riferimento a 3G, 3G+ e 2G nel presente manuale si applica **ESCLUSIVAMENTE** ad ARCHOS 5g

# SOMMARIO

<b>INTRODUZIONE.....</b>	<b>4</b>
<b>DESCRIZIONE DEL DISPOSITIVO ARCHOS . . . . .</b>	<b>4</b>
<b>PRIMO UTILIZZO . . . . .</b>	<b>5</b>
<b>ACCENSIONE/SPEGNIMENTO DEL DISPOSITIVO ARCHOS. . . . .</b>	<b>7</b>
<b>PROCEDURA DI INSTALLAZIONE . . . . .</b>	<b>7</b>
<b>UTILIZZO DELL'INTERFACCIA ARCHOS . . . . .</b>	<b>7</b>
<b>MANUTENZIONE DEL PRODOTTO. . . . .</b>	<b>8</b>
<b>1. PRODUZIONE DI VIDEO.....</b>	<b>9</b>
<b>1.1 NAVIGAZIONE ALL'INTERNO DEI VIDEO . . . . .</b>	<b>9</b>
<b>1.2 RIPRODUZIONE DI VIDEO. . . . .</b>	<b>10</b>
<b>1.3 IMPOSTAZIONI DEL LETTORE VIDEO . . . . .</b>	<b>12</b>
<b>1.4 INSERIMENTO DEI VIDEO SUL DISPOSITIVO ARCHOS. . . . .</b>	<b>13</b>
<b>1.5 RIPRODUZIONE DEI VIDEO CONDIVISI DEL PC (UPNP) . . . . .</b>	<b>14</b>
<b>2. RIPRODUZIONE DI BRANI MUSICALI.....</b>	<b>15</b>
<b>2.1 NAVIGAZIONE ALL'INTERNO DEI FILE MUSICALI . . . . .</b>	<b>15</b>
<b>2.2 RIPRODUZIONE DI MUSICA . . . . .</b>	<b>17</b>
<b>2.3 IMPOSTAZIONI DEL LETTORE MUSICALE . . . . .</b>	<b>19</b>
<b>2.4 PLAYLISTS . . . . .</b>	<b>20</b>
<b>2.5 INSERIMENTO DI FILE MUSICALI NEL DISPOSITIVO ARCHOS. . . . .</b>	<b>22</b>
<b>2.6 RIPRODUZIONE DI MUSICA CONDIVISA DEL PC (UPNP) . . . . .</b>	<b>24</b>
<b>3. VISUALIZZAZIONE DI FOTOGRAFIE.....</b>	<b>25</b>
<b>3.1 NAVIGAZIONE ALL'INTERNO DEI FILE FOTOGRAFICI . . . . .</b>	<b>25</b>
<b>3.2 VISUALIZZATORE DI FOTOGRAFIE . . . . .</b>	<b>26</b>
<b>3.3 IMPOSTAZIONI DEL VISUALIZZATORE DI FOTOGRAFIE. . . . .</b>	<b>28</b>
<b>3.4 RIPRODUZIONE DI UNA PRESENTAZIONE . . . . .</b>	<b>28</b>
<b>3.5 INSERIMENTO DI FOTOGRAFIE NEL DISPOSITIVO ARCHOS . . . . .</b>	<b>29</b>
<b>3.6 RIPRODUZIONE DI FOTO CONDIVISE DEL PC (UPNP). . . . .</b>	<b>29</b>
<b>4. UTILIZZO DEL BROWSER DI FILE .....</b>	<b>30</b>
<b>4.1 NAVIGAZIONE . . . . .</b>	<b>30</b>
<b>4.2 UTILIZZO DELLA TASTIERA VIRTUALE. . . . .</b>	<b>32</b>
<b>4.3 NAVIGAZIONE SU ALTRI COMPUTER SULLA RETE . . . . .</b>	<b>32</b>
<b>5. CONNESSIONE WIFI/3G .....</b>	<b>34</b>
<b>5.1 PROCEDURA DI CONNESSIONE WIFI . . . . .</b>	<b>34</b>
<b>5.2 CONFIGURAZIONE DELLA RETE WIFI. . . . .</b>	<b>35</b>
<b>5.3 CONNESSIONE 3G . . . . .</b>	<b>38</b>
<b>6. FUNZIONI INTERNET.....</b>	<b>39</b>
<b>6.1 NAVIGAZIONE SUL WEB. . . . .</b>	<b>39</b>
<b>6.2 PRODUZIONE DEI FILE MULTIMEDIALI CONDIVISI DEL PC (UPNP). . . . .</b>	<b>41</b>
<b>6.3 ARCHOS MEDIA CLUB . . . . .</b>	<b>43</b>

**SOMMARIO CONTINUA ALLA PAGINA SEGUENTE...**

6.4 POSTA .....	44
6.5 CONTATTI.....	46
6.6 MESSAGGI SMS .....	47
6.7 VISUALIZZAZIONE DELLA TV INTERNET .....	47
6.8 ASCOLTO DI RADIO INTERNET .....	48
7. TRASFERIMENTO DI FILE.....	49
7.1 CONNESSIONE DEL DISPOSITIVO ARCHOS A UN COMPUTER .....	49
7.2 INSERIMENTO DI FILE SUL DISPOSITIVO ARCHOS .....	50
7.3 DISCONNESSIONE .....	50
7.4 CONNESSIONE A UN HOST USB .....	52
8. IMPOSTAZIONI PRINCIPALI.....	53
8.1 IMPOSTAZIONI AUDIO .....	53
8.2 IMPOSTAZIONI DELLO SCHERMO .....	54
8.3 IMPOSTAZIONI DI USCITA TV.....	55
8.4 IMPOSTAZIONI DI ASPETTO.....	56
8.5 IMPOSTAZIONI DELLA LINGUA E DELL'AREA .....	57
8.6 IMPOSTAZIONI TV CONTROL [CONTROLLO TV].....	57
8.7 IMPOSTAZIONI DELL'OROLOGIO .....	57
8.8 IMPOSTAZIONI DELLA SVEGLIA .....	59
8.9 IMPOSTAZIONI DI ALIMENTAZIONE.....	59
8.10 IMPOSTAZIONI DI ARCHIVIAZIONE .....	61
8.11 IMPOSTAZIONI PARENTAL CODE .....	62
8.12 IMPOSTAZIONI DI PROTEZIONE .....	63
8.13 IMPOSTAZIONI DI ASSISTENZA TECNICA .....	63
8.14 IMPOSTAZIONI RELATIVE AL FIRMWARE E AI PLUG-IN .....	64
8.15 AGGIORNAMENTO DEL FIRMWARE .....	65
8.16 IMPOSTAZIONE DELLE INFORMAZIONI SUL SISTEMA.....	66
8.17 IMPOSTAZIONI DI CONNETTIVITÀ .....	66
9. ALTRE FUNZIONI .....	68
9.1 MENU PLAY: ALTRE FUNZIONI .....	68
9.2 FUNZIONI TV .....	68
9.3 STRUMENTI .....	69
10. PLUG-IN E ACCESSORI ARCHOS.....	72
10.1 PLUG-IN ARCHOS.....	72
10.2 ACCESSORI OPZIONALI ARCHOS.....	72
RISOLUZIONE DEI PROBLEMI .....	74
RESET DEL DISPOSITIVO ARCHOS.....	74
RIPRISTINO DEL SISTEMA.....	74
PROBLEMI RELATIVI ALLO SCHERMO A SFIORAMENTO.....	75
REPAIR AND FORMATTING TOOLS [STRUMENTI DI RIPARAZIONE E FORMATTAZIONE] ..	75
SOSTITUZIONE DELLA BATTERIA.....	76
SPECIFICHE TECNICHE .....	77
INFORMAZIONI SULL'ASSISTENZA TECNICA.....	81

# INTRODUZIONE



- Le informazioni fornite in questo manuale possono variare a seconda del modello di cui si dispone.
- Quando è visualizzata una di queste icone, significa che la sezione successiva riguarda unicamente tale modello.

5

5g

7

## DESCRIZIONE DEL DISPOSITIVO ARCHOS

### PULSANTI PRINCIPALI

-  • Tenere premuto per accendere/spegnere il dispositivo ARCHOS.\*
- L'indicatore LED verde si accende quando il dispositivo è acceso.

*\* Quando si tiene premuto il pulsante Power vengono visualizzati due messaggi, uno dopo l'altro. Se si rilascia il pulsante durante la visualizzazione del primo messaggio, il dispositivo continuerà a utilizzare una piccola parte della carica della batteria per consentire un avvio rapido.*

*Se si prevede di non utilizzare il dispositivo ARCHOS per un periodo prolungato, mantenere premuto il pulsante finché non viene visualizzato un secondo messaggio. Il dispositivo si spegnerà completamente e non verrà utilizzata affatto la batteria.*

**VOL** Pulsante per il volume: per alzare/abbassare il volume.

### INDICATORI LED

- CHG** Indicatore di carica della batteria
- accesa: la batteria è in ricarica
  - lampeggiante: la batteria è carica

### INDICATORI LED CONNETTORI

Sul lato del dispositivo:

-  • Connettore di alimentazione: per caricare la batteria del dispositivo ARCHOS (vedere *Carica della batteria*).
- Spinotto cuffie: per il collegamento delle cuffie.



Sotto il dispositivo: Questi connettori consentono di:

- Collegare il dispositivo ARCHOS a un computer (vedere *Collegamento del dispositivo ARCHOS a un computer*).



-  • Caricare la batteria del dispositivo ARCHOS (vedere *Carica della batteria*).

- 5g** • Collegare un dispositivo USB compatibile (stick USB, fotocamera digitale ecc.) al dispositivo ARCHOS mediante il cavo host fornito in dotazione. Per ulteriori informazioni, consultare *Connessione a un host USB*.

*Per utilizzare questa funzione in un dispositivo ARCHOS 5 o ARCHOS 7, è necessario acquistare le unità DVR Station, Mini Dock o Battery Dock facoltative.*

- Collegare un accessorio opzionale. Vedere *Accessori opzionali ARCHOS*.

## **5g** ALLOGGIAMENTO SCHEDA SIM

La scheda SIM telefonica deve essere collocata nell'alloggiamento di piccole dimensioni posto sulla parte superiore del dispositivo. Per ulteriori informazioni sull'installazione/rimozione della scheda SIM, consultare *Installazione della scheda SIM / Rimozione della scheda SIM*.



**ATTENZIONE:** prima di inserire o rimuovere la scheda SIM, accertarsi che il dispositivo sia completamente spento.

## ALTOPARLANTE INTEGRATO

Il dispositivo ARCHOS è dotato di un altoparlante (ARCHOS 5/5g) o due altoparlanti (ARCHOS 7).

## STAFFA DI APPOGGIO

- Sul retro del dispositivo ARCHOS è presente una staffa di appoggio.
- Estrarla delicatamente per appoggiare il dispositivo ARCHOS su una superficie piana e stabile.

## PRIMO UTILIZZO

### **5g** INSTALLAZIONE DELLA SCHEDA SIM

**ATTENZIONE:** prima di inserire o rimuovere la scheda SIM, accertarsi che il dispositivo sia completamente spento.

1. Estrarre la scheda SIM fittizia in plastica.
2. Separare il coperchio della scheda SIM dalla scheda fittizia.
3. Inserire la scheda SIM nel coperchio.
4. Accertarsi che il lato dei circuiti sia rivolto verso il basso come da figura, quindi far scorrere la scheda sotto la piccola parte come mostrato nell'immagine b.

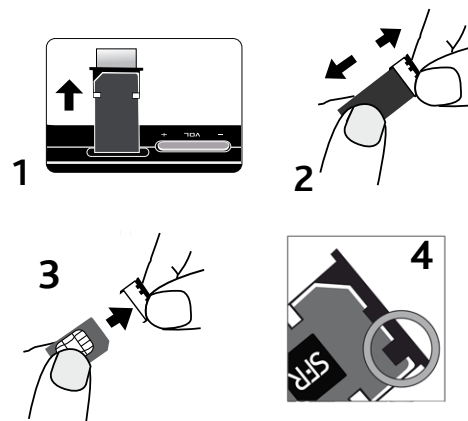

5. Inserire la combinazione coperchio/scheda SIM nel dispositivo ARCHOS verificando che il lato dei circuiti lucidi della scheda SIM si trovi sullo stesso lato della schermata del dispositivo ARCHOS come mostrato (a). Se si riscontrano resistenze, regolare delicatamente (b) in modo da consentirne il posizionamento appropriato. Premerla verso il basso fino a che la parte superiore del coperchio sia al livello della parte superiore del dispositivo ARCHOS (c).

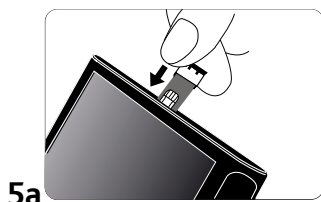

5a

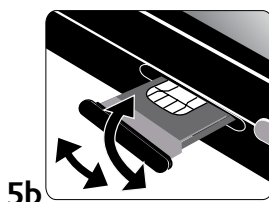

5b

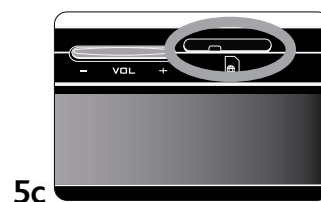

5c

## 5g RIMOZIONE DELLA SCHEDA SIM

**ATTENZIONE:** prima di inserire o rimuovere la scheda SIM, accertarsi che il dispositivo sia completamente spento.

Per rimuovere la scheda SIM, utilizzare un oggetto appuntito, ad esempio uno stuzzicadenti di legno e fare leva sul coperchio verso l'alto come mostrato affinché sia possibile rimuoverla con le dita. **ATTENZIONE:** la rimozione e il reinserimento ripetuto della scheda SIM potrebbe danneggiare la scheda.

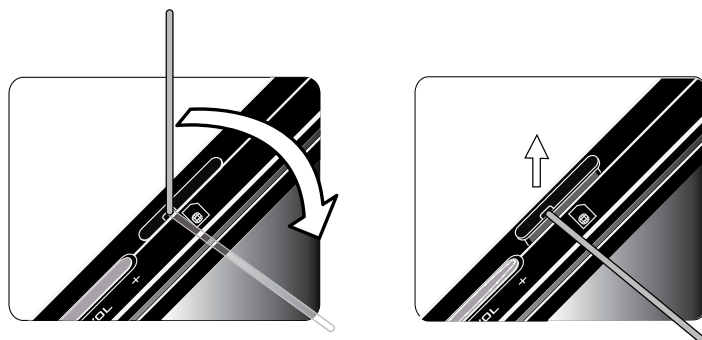

## CARICA DELLA BATTERIA

Prima di utilizzare il dispositivo ARCHOS per la prima volta, caricare completamente la batteria:

- 5** • Collegare il cavo USB al dispositivo ARCHOS e a un computer acceso
  - 5g** • Collegare il cavo USB al dispositivo ARCHOS e al caricatore/adattatore USB, quindi collegare quest'ultimo a una presa a muro.
  - 7** • Collegare semplicemente il caricatore/adattatore ARCHOS al connettore di alimentazione.
- Il dispositivo ARCHOS si accende e si avvia la ricarica.
    - Il LED **CHG** è acceso durante il caricamento e lampeggia quando la carica è completa.
    - Durante il caricamento, sull'icona della batteria nell'angolo superiore destro dello schermo compare il simbolo di un fulmine lampeggiante.

**7** Il dispositivo ARCHOS 7 ha una batteria rimovibile. Per informazioni su come sostituirla, vedere: *Risoluzione dei problemi*.

## ACCENSIONE/SPEGNIMENTO DEL DISPOSITIVO ARCHOS

- Tenere premuto il pulsante  per accendere/spegnere il dispositivo ARCHOS. Vedere *Descrizione del dispositivo ARCHOS*.
- L'indicatore LED verde si accende quando il dispositivo è acceso.

## PROCEDURA DI INSTALLAZIONE

- La prima volta che si accende il dispositivo ARCHOS, la procedura guidata di installazione assiste l'utente nella configurazione delle funzioni principali: lingua, connessione WiFi, orologio ecc.
- Al termine della procedura guidata verrà richiesto di registrare il prodotto (è necessaria una connessione WiFi/3G), per ottenere accesso all'assistenza tecnica e alle offerte GRATUITE e ACQUISTABILI disponibili sul nostro sito Web e ARCHOS Media Club. La registrazione consente ad esempio di ottenere i plug-in gratuiti 'Web Browser' e 'Web TV & Radio'.

## UTILIZZO DELL'INTERFACCIA ARCHOS



### DESCRIZIONE DELL'INTERFACCIA

#### Barra di stato

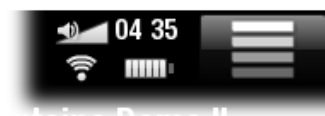
- Sulla barra di stato nell'angolo superiore destro dello schermo sono indicati il volume, il livello di carica della batteria, l'ora corrente e lo stato della connessione WiFi/3G.



#### Menu contestuale

- Nell'angolo superiore destro dello schermo, toccare l'icona Menu  per visualizzare le voci di menu disponibili. Le opzioni disponibili variano secondo la posizione corrente all'interno dell'interfaccia.
- Nella schermata principale, l'icona Menu  consente di:
  - gestire i collegamenti della schermata principale.
  - bloccare lo schermo a sfioramento del dispositivo. Questo può essere utile, ad esempio, per evitare di toccare lo schermo accidentalmente quando si porta il dispositivo ARCHOS in tasca. Per sbloccare il dispositivo, premere il tasto . Viene visualizzata una schermata di conferma.



#### Schermata principale





- Si tratta della schermata principale del dispositivo ARCHOS, in cui sono presenti le funzioni fondamentali.
  - Scegliere una delle categorie principali sul lato sinistro dello schermo (ad esempio: **Play**), quindi selezionare una sottocategoria (ad esempio: **Video**).
- Il lato destro della schermata principale può contenere fino a quattro voci, che vengono considerate collegamenti.

## UTILIZZO DELLO SCHERMO A SFIORAMENTO



Il dispositivo ARCHOS è dotato di schermo a sfioramento. Di seguito sono riportati una descrizione delle aree principali dello schermo a sfioramento e alcuni suggerimenti per l'utilizzo di questo tipo di schermo.

### Azioni principali dello schermo a sfioramento

- Nelle varie applicazioni è possibile retrocedere di un livello nell'interfaccia toccando l'icona Indietro  situata nell'angolo superiore destro dello schermo.
- Ovunque ci si trovi nell'interfaccia, è possibile tornare direttamente alla schermata principale toccando l'icona corrispondente  situata nell'angolo superiore destro dello schermo.
- Durante la riproduzione di un video o di un brano, è possibile metterlo in pausa/riprenderlo toccando l'icona Pause  / Play  [Pausa / Play].

### Altre azioni dello schermo a sfioramento



- Quando si guarda un video o si ascolta un brano musicale, toccare la barra di avanzamento per passare direttamente a una posizione differente nel video o nel brano. È anche possibile utilizzare le dita per trascinare il cursore sulla barra di avanzamento in un'altra posizione all'interno del video o del brano.
  - È possibile trascinare analogamente la barra del volume nelle schermate in cui è visualizzata.
  - Nei vari browser (File, Music, Video, Photo) è possibile trascinare la barra di scorrimento verso l'alto o verso il basso per scorrere l'elenco dei file. Per scorrere più rapidamente, toccare sopra o sotto il cursore sulla barra di scorrimento.
- Nel browser Web o nel visualizzatore di PDF è possibile scorrere verso l'alto e verso il basso toccando la pagina e trascinandola verso l'alto o verso il basso, prestando attenzione a non toccare un collegamento.

---

## MANUTENZIONE DEL PRODOTTO

---

Il dispositivo ARCHOS è un prodotto elettronico da trattare con cura:

- Fare in modo che non subisca urti né vibrazioni.
- Non esporlo al calore e assicurare un'adeguata ventilazione, specialmente quando è connesso a un computer.
- Tenerlo lontano da acqua o aree eccessivamente umide.
- Tenerlo lontano da intensi campi elettromagnetici.
- Non aprirlo. Al suo interno non vi sono parti su cui possa intervenire l'utente. L'apertura invalida la garanzia.



# 1. PRODUZIONE DI VIDEO



Nella schermata principale toccare l'icona **Play** e quindi scegliere l'icona **Video** per attivare la modalità video.

## 1.1 NAVIGAZIONE ALL'INTERNO DEI VIDEO

- Il browser **Video** consente di navigare nella cartella **Video** del disco rigido del dispositivo ARCHOS.
- Per retrocedere di un livello nell'interfaccia, toccare l'icona Indietro . In un punto qualsiasi dell'interfaccia, è possibile tornare direttamente alla schermata principale toccando l'icona corrispondente .

### BROWSER VIDEO

- Nella prima schermata della modalità video vengono mostrati tutti i video e le sottocartelle all'interno della cartella **Video**.
- La voce di menu **Resume [Riprendi]** consente di riprendere la riproduzione dell'ultimo file video, se è stata interrotta prima della fine. Se la voce **Resume [Riprendi]** non è disponibile, non è possibile riprendere la riproduzione di alcun file video.
- Per riprodurre un video, evidenziarlo e aprirlo. Se un video si trova in una sottocartella della cartella **Video**, aprire la sottocartella per individuare il video.

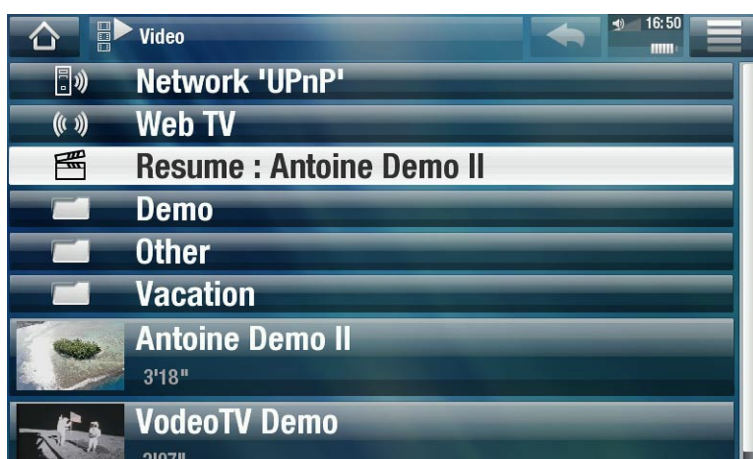

*Nel browser Video è presente una miniatura di ogni file video sulla sinistra del nome del file.*



### VOCI DEL MENU DEL BROWSER VIDEO

#### Info

- visualizza una finestra di messaggio con informazioni sul file video evidenziato.

#### File Management [Gestione file]

- **Rename [Rinomina]:** consente di cambiare il nome del file video evidenziato utilizzando la tastiera virtuale. Vedere: *Utilizzo della tastiera virtuale*.
- **Delete [Elimina]:** consente di eliminare il file video evidenziato. Viene visualizzata una schermata di conferma.

- **Permissions [Autorizzazioni]:** consente di definire il file/cartella come contenuto per adulti, in modo che altri utenti non possano visualizzarlo. Per utilizzare la funzione, è necessario che **Parental Mode** sia impostato su **Adult (unrestricted access) [Adulto (accesso libero)]**. Vedere *Impostazioni Parental Code*.

#### Create Home Shortcut [Crea tasto rapido]

- Consente di creare un collegamento a questo video nella schermata principale.

#### Bookmark [Segnalibro]

- **Resume [Riprendi]:** riprende la riproduzione del video evidenziato a partire dal segnalibro.
- **Clear [Cancella]:** rimuove il segnalibro dal file video evidenziato.

*La voce Bookmark [Segnalibro] è presente nel menu solo quando è evidenziato un file video contrassegnato da un segnalibro. Vedere Voci del menu Video Playback [Riproduzione Video] per impostare un segnalibro su un video.*

#### Search [Cerca]

- Consente di cercare un p specifico video inserendo alcune lettere o una parola. Vedere: *Utilizzo della tastiera virtuale*.

#### Settings [Impostazioni]

- è possibile decidere di visualizzare la schermata delle impostazioni del lettore video (vedere: *Impostazioni del lettore video*) oppure la schermata delle impostazioni **Sound [Suono]** (vedere: *Impostazioni audio*).

---

## 1.2 RIPRODUZIONE DI VIDEO

---

Per riprodurre un video, evidenziare il file e aprirlo.

---

### SCHEMATA DI RIPRODUZIONE VIDEO

---

1. Icona Menu
2. Icona Indietro
3. Nome del file video
4. Icona Home
5. Icona riproduzione/pausa
6. Barra dell'avanzamento video
7. Livello del volume





## CONTROLLI DELLO SCHERMO A SFIORAMENTO PER LA RIPRODUZIONE VIDEO

- Per mettere in pausa/riprendere la riproduzione del video, toccare l'icona Pause [Pausa] / Play icon (vedere n° 5 nella schermata precedente).
- Per visualizzare le informazioni in sovrapposizione del menu, toccare un qualsiasi punto della schermata. Per nasconderle, toccare di nuovo.
- È possibile toccare la barra di avanzamento per passare direttamente a una posizione diversa nel video. È anche possibile utilizzare le dita per trascinare il cursore sulla barra di avanzamento in un'altra posizione all'interno del video (vedere n° 6).
- La barra del volume può essere trascinata nello stesso modo (vedere n° 7).
- Per visualizzare le voci di menu disponibili, toccare l'icona del menu (vedere n° 1).
- Per interrompere il video e tornare al browser **Video**, toccare l'icona Indietro (vedere n° 2). Per uscire dalla modalità video e tornare direttamente alla schermata principale, toccare l'icona Home (vedere n° 4).



## VOCI DI MENU PER LA RIPRODUZIONE DI VIDEO

### Info

- visualizza una finestra di messaggio con informazioni sul file video corrente.

### Soundtrack [Colonna sonora] e/o Subtitles [Sottotitoli]

- consente di selezionare una traccia audio diversa\*.
- consente di scegliere i sottotitoli\*\*.

\* Solo se il file video contiene più tracce audio.

\*\* Solo se i sottotitoli si trovano in un file diverso. I tipi di file supportati sono: .srt, .ssa, .sub (basato su testo) e .smi.

### Format [Formato]

- consente di modificare la modalità di visualizzazione dell'immagine.
- **Auto**: ottimizza la dimensione del video in base allo schermo integrato o al televisore, con gli accessori opzionali DVR Station, Mini Dock o Battery Dock: vedere *Accessori opzionali ARCHOS*).
- **Full Screen [Pieno schermo]**: ingrandisce l'immagine per riempire lo schermo. Per l'adattamento allo schermo del dispositivo ARCHOS, è possibile che vengano tagliate piccole porzioni dell'immagine, più probabilmente in alto e in basso.
- **Maximized [Massimizza]**: ingrandisce l'immagine in modo da riempire lo schermo, presupponendo che l'immagine abbia una proporzione di 2.35 con bande nere sopra e sotto.
- **Original [Originale]**: visualizza l'intera immagine nel formato originale.

## Speed [Velocità]

- riproduce il video corrente al rallentatore o ad alta velocità.
- mentre è attiva la pausa con visualizzazione al rallentatore, è possibile avanzare fotogramma per fotogramma utilizzando la freccia destra.

## Set [Imposta]

- **Bookmark [Segnalibro]**: imposta un segnalibro nel punto corrente del video. È consentito un solo segnalibro per file. È possibile creare un segnalibro per un massimo di 32 file. Nel browser **Video** i video con segnalibro sono contrassegnati da un apposito simbolo  e da una barra di avanzamento.
- per riprendere la riproduzione di un video a partire da un segnalibro, passare al browser **Video** ed evidenziare il file video contrassegnato da un segnalibro. Selezionare la voce di menu **Bookmark [Segnalibro]**, quindi scegliere **Resume [Riprendi]**. Scegliendo **Clear [Cancella]** verrà rimosso il segnalibro dal video.
- **Thumbnail [Miniature]**: salva l'immagine corrente come nuova miniatura nel browser **Video**.
- **Wallpaper [Sfondo]**: l'immagine corrente sarà impostata come immagine di sfondo del dispositivo.

## Settings [Impostazioni]

- è possibile decidere di visualizzare la schermata delle impostazioni del lettore video (vedere: *Impostazioni del lettore video*) oppure la schermata delle impostazioni **Sound [Suono]** (vedere: *Impostazioni audio*).

---

## 1.3 IMPOSTAZIONI DEL LETTORE VIDEO

---

- In modalità video è possibile accedere alla schermata delle impostazioni del lettore video utilizzando la voce di menu **Settings [Impostazioni]**.
- Utilizzare la freccia sinistra/destra per selezionare un'impostazione diversa per un parametro.



PlayMode [Modo di riproduzione], Repeat & Shuffle [Ripetizione & Casuale]

- nella tabella seguente è illustrato il funzionamento del lettore video secondo le impostazioni selezionate in **PlayMode [Modo di riproduzione]** E **Repeat & Shuffle [Ripetizione & Casuale]**.

PlayMode [Modo di riproduzione]	Repeat & Shuffle [Ripetizione & Casuale]	Comportamento del lettore video
<b>Single</b> [Singolo]	<b>Normal</b> [Normale]	- riproduce il file video corrente, quindi si arresta.
	<b>Repeat</b> [Ripetizione]	- riproduce ripetutamente il file video corrente.
<b>Folder</b> [Cartella]	<b>Normal</b> [Normale]	- riproduce tutti i file video della cartella corrente in sequenza, quindi si arresta.
	<b>Repeat</b> [Ripetizione]	- riproduce tutti i file video della cartella corrente in sequenza, senza interruzione.
	<b>Shuffle</b> [Casuale]	- riproduce tutti i video della cartella corrente in una sequenza casuale.

UPnP Thumbnails [Miniature UPnP]

- Qui è possibile attivare/disattivare le miniature dei video durante la navigazione nei video condivisi del PC. Vedere: *Riproduzione dei file multimediali condivisi del PC (UPnP)*. Se si sceglie **Disabled [Disabilitato]**, sarà possibile navigare più rapidamente tra i video condivisi sul PC.

LCD Backlight [Retroilluminazione LCD]**5/5g** Brightness [Luminosità] e Contrast [Contrasto]

- consentono di regolare il livello di retroilluminazione/contrasto/luminosità dello schermo integrato.
- è anche possibile ripristinare i valori predefiniti dei parametri LCD mediante il pulsante **Reset**.

## 1.4 INSERIMENTO DEI VIDEO SUL DISPOSITIVO ARCHOS

*Su ARCHOS Media Club è possibile acquistare o affittare video direttamente da ARCHOS senza utilizzare un computer. Vedere: ARCHOS Media Club.*

Per trasferire nel dispositivo ARCHOS i video memorizzati nel computer, è possibile procedere in due modi:

1. Windows Media® Player: copiare i video utilizzando Windows Media® Player 10 o versioni successive\*:



Utilizzare Windows Media® Player 10 o versioni successive\* (scheda **Sincronizza**) per sincronizzare i file video sul computer con il dispositivo ARCHOS. Vedere *Inserimento di file sul dispositivo ARCHOS* per ulteriori informazioni.

*\* Per prestazioni ottimali, si consiglia di eseguire l'aggiornamento a Windows Media® Player 11 o versioni successive.*

2. Esplora risorse di Windows®: COPIARE I FILE VIDEO DAL COMPUTER E INCOLLARLI NELLA CARTELLA **Video** del dispositivo ARCHOS.

Per informazioni sulla connessione/disconnessione del dispositivo ARCHOS dal computer, vedere la sezione *Trasferimento di file*.

## CREAZIONE DI FILE VIDEO COMPATIBILI CON IL COMPUTER

Se risulta impossibile riprodurre alcuni video sul dispositivo ARCHOS, può essere necessario convertirli in un formato compatibile:

- Il modo più semplice per eseguire questa operazione consiste nell'utilizzare Windows Media® Player 10 o versioni successive per trasferire i video nel dispositivo ARCHOS. Windows Media® Player convertirà automaticamente la maggior parte dei formati nel formato WMV che il dispositivo è in grado di riprodurre. *Per ulteriori informazioni, vedere la Guida di Windows Media® Player.*
- Se non si desidera utilizzare Windows Media® Player, sarà possibile individuare programmi alternativi mediante una ricerca su Internet.
- Per copiare e incollare file video DVD non protetti dal PC al dispositivo ARCHOS senza convertirli in formato WMV, è possibile acquistare il plug-in Cinema dal sito Web ARCHOS ([www.archos.com](http://www.archos.com)) o dal Media Club. Lo stesso vale per i podcast video in formato H.264. In questo caso, acquistare il plug-in Video Podcast.

## 1.5 RIPRODUZIONE DEI VIDEO CONDIVISI DEL PC (UPNP)



- Quando si è connessi alla rete WiFi domestica, è possibile guardare direttamente sul dispositivo ARCHOS i video condivisi memorizzati nel Catalogo multimediale di Windows Media® nel PC.
- A questo scopo è necessario disporre di una connessione WiFi e che nel PC sia installato Windows Media® Player 11 o versioni successive\*.
- Il dispositivo ARCHOS utilizza lo standard UPnP (Universal Plug-and-play) per trasmettere i video condivisi dal Catalogo multimediale di Windows Media® del PC.
- Vedere: *Riproduzione dei file multimediali condivisi del PC (UPnP)*.

*\* Sul mercato sono disponibili anche altri prodotti (software) per la condivisione di file multimediali utilizzando lo standard UPnP.*

## 2. RIPRODUZIONE DI BRANI MUSICALI



Nella schermata principale toccare l'icona **Play** e quindi scegliere l'icona **Music [Musica]** per attivare il **lettore musicale**.

### 2.1 NAVIGAZIONE ALL'INTERNO DEI FILE MUSICALI

- Esistono due tipi di visualizzazioni per spostarsi all'interno dei brani: la libreria musicale e il browser musicale.
- In entrambe le visualizzazioni, per retrocedere di un livello nell'interfaccia, toccare l'icona Indietro . In un punto qualsiasi dell'interfaccia, è possibile tornare direttamente alla schermata principale toccando l'icona corrispondente .

*Quando si esce dalla schermata di riproduzione musicale durante la riproduzione del brano, la riproduzione continuerà in sottofondo. Questo consente di navigare nel disco rigido, visualizzare fotografie o navigare nel Web durante l'ascolto della musica. Per interrompere il brano, toccare l'icona Pause [Pausa] nella schermata di riproduzione musicale e quindi toccare Home.*

### LIBRERIA MUSICALE

- La libreria musicale (visualizzazione predefinita) mostra i brani ordinati per categoria (copertina, artista, album, genere e così via) se i file musicali contengono i relativi tag.
- Quando viene copiato un brano nel dispositivo ARCHOS, la libreria musicale viene aggiornata automaticamente.
- Un brano musicale che non contiene tag viene classificato come **(Unknown) [Sconosciuto]** nella libreria musicale.
- La voce di menu **Resume [Riprendi]** consente di riprendere la riproduzione dell'ultimo file musicale, se è stata interrotta prima della fine. Se la voce **Resume [Riprendi]** non è disponibile, non è possibile riprendere la riproduzione di alcun file musicale.

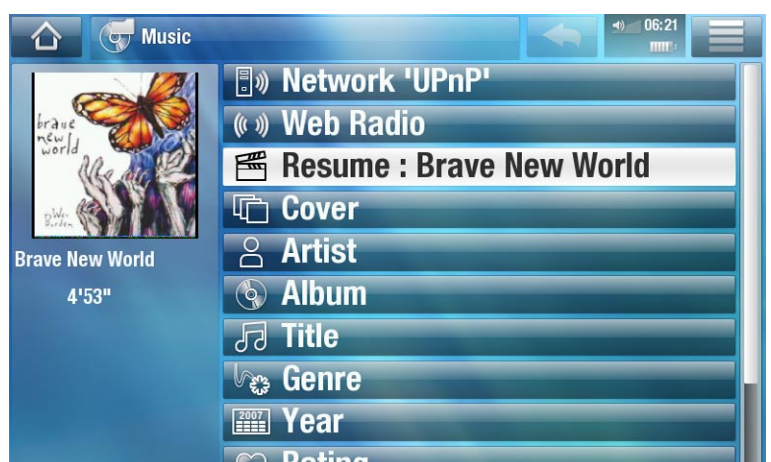

## BROWSER MUSICALE

- Il browser musicale consente di spostarsi all'interno della cartella **Music** del disco rigido del dispositivo.
- Per utilizzarlo, selezionare **Hard Drive [Hard disk]** nella visualizzazione iniziale della libreria musicale.



## VOCI DI MENU DELLA LIBRERIA E DEL BROWSER MUSICALE\*

\* Le opzioni disponibili nei menu variano secondo la modalità selezionata (libreria o browser musicale).

### Info

- visualizza una finestra di messaggio con informazioni sul file musicale evidenziato.

### Show playlist [Mostra playlist]

- apre una finestra di modifica della playlist a destra (vedere: *Playlist*).

### Bookmark [Segnalibro]

- **Resume [Riprendi]**: riprende la riproduzione del brano evidenziato a partire dal segnalibro.
- **Clear [Cancella]**: rimuove il segnalibro dal file musicale evidenziato.

La voce *Bookmark [Segnalibro]* è presente nel menu solo quando è evidenziato un file musicale contrassegnato da un segnalibro.

### File Management [Gestione file]

- **Rename [Rinomina]**: consente di cambiare il nome del file musicale evidenziato utilizzando la tastiera virtuale. Vedere: *Utilizzo della tastiera virtuale*.
- **Delete [Elimina]**: consente di eliminare il file musicale evidenziato. Viene visualizzata una schermata di conferma.
- **Permissions [Autorizzazioni]**: consente di definire il file/cartella come contenuto per adulti, in modo che altri utenti non possano visualizzarlo. Per utilizzare la funzione, è necessario che **Parental Mode** sia impostato su **Adult (unrestricted access) [Adulto (accesso libero)]**. Vedere *Impostazioni Parental Code*.



### Create Home Shortcut [Crea tasto rapido]

- Consente di creare nella schermata principale un collegamento al brano, artista, album, cartella ecc. evidenziato.

### Search [Cerca]

- Consente di cercare un specifico brano inserendo alcune lettere o una parola. Vedere: *Utilizzo della tastiera virtuale*.

### Settings [Impostazioni]

- è possibile decidere di visualizzare la schermata delle impostazioni del lettore musicale (vedere: *Impostazioni del lettore musicale*) oppure la schermata delle impostazioni **Sound [Suono]** (vedere: *Impostazioni audio*).

## 2.2 RIPRODUZIONE DI MUSICA

- Utilizzare la barra di scorrimento per scorrere l'elenco delle tracce audio.
- Per riprodurre un brano, evidenziare il file corrispondente e aprirlo.



### SCHERMATA MUSIC PLAYBACK [RIPRODUZIONE MUSICA]

1. Icona Menu
2. Icona Indietro
3. Icona Home
4. Icona riproduzione/pausa
5. Traccia precedente
6. Traccia successiva
7. Barra di avanzamento
8. Livello del volume



### CONTROLLI DELLO SCHERMO A SFIORAMENTO PER LA RIPRODUZIONE DI MUSICA

- Per mettere in pausa/riprendere la riproduzione del brano, toccare l'icona Pause [Pausa] / Play (vedere n° 4 nella schermata precedente).
- Per riprodurre il brano precedente/successivo, toccare / (n° 5 o 6).

- Per spostarsi all'interno dei brani mentre è attiva la riproduzione, toccare l'icona Indietro . Verrà visualizzata la schermata della libreria o del browser musicale dalla quale è stato avviato il brano corrente (vedere n° 2).
- È possibile toccare la barra di avanzamento per passare direttamente a una posizione diversa nel brano. È anche possibile trascinare il cursore sulla barra di avanzamento in un'altra posizione all'interno del brano (vedere n° 7).
- La barra del volume può essere trascinata nello stesso modo (vedere n° 8).
- Per visualizzare le voci di menu disponibili, toccare l'icona del menu  (vedere n° 1).
- Per tornare direttamente alla schermata principale, toccare l'icona Home  (vedere n° 3).

*Quando si esce dalla schermata di riproduzione musicale durante la riproduzione del brano, la riproduzione continuerà in sottofondo. Questo consente di navigare nel disco rigido, visualizzare fotografie o navigare nel Web durante l'ascolto della musica. Per interrompere il brano, toccare l'icona Pause [Pausa] nella schermata di riproduzione musicale e quindi toccare Home.*



## VOCI DI MENU PER LA RIPRODUZIONE DI MUSICA

### Info

- visualizza una finestra di messaggio con informazioni sul file musicale corrente.

### Set bookmark [Imposta segnalibro]

- imposta un segnalibro nel punto corrente del brano. È consentito un solo segnalibro per file. È possibile creare un segnalibro per un massimo di 32 file.
- per riprendere la riproduzione di un brano a partire da un segnalibro, passare alla libreria o al browser musicale ed evidenziare il file musicale contrassegnato da un segnalibro. Selezionare la voce di menu **Bookmark [Segnalibro]** e scegliere **Resume [Riprendi]**. Scegliendo **Clear [Cancella]** verrà rimosso il segnalibro dal brano.

### Set rating [Imposta classificazione]

- consente di specificare una classificazione per il brano corrente (1-5) o di rimuoverla (none [nessuna]).

### Lock device [Blocca il dispositivo]

- consente di bloccare lo schermo a sfioramento del dispositivo. Questo può essere utile, ad esempio, per evitare di toccare lo schermo accidentalmente quando si porta il dispositivo ARCHOS in tasca. Per sbloccare il dispositivo, premere il tasto . Viene visualizzata una schermata di conferma.

### Settings [Impostazioni]

- è possibile decidere di visualizzare la schermata di impostazioni del lettore musicale (vedere la sezione seguente) o la schermata di impostazioni **Sound [Suono]** (vedere: *Impostazioni audio*).

## 2.3 IMPOSTAZIONI DEL LETTORE MUSICALE

- In modalità musicale è possibile accedere alla schermata delle impostazioni del lettore musicale utilizzando la voce di menu **Settings [Impostazioni]**.
- Utilizzare la freccia sinistra/destra per selezionare un'impostazione diversa per un parametro.



PlayMode [Modo di riproduzione], Repeat & Shuffle [Ripetizione & Casuale]

- nella tabella seguente è illustrato il funzionamento del lettore musicale secondo le impostazioni selezionate in **PlayMode [Modo di riproduzione]** E **Repeat & Shuffle [Ripetizione & Casuale]**.
- Le modalità correnti sono indicate da un'icona nella schermata di riproduzione musicale.

PlayMode [Modo di riproduzione]	Repeat & Shuffle [Ripetizione & Casuale]	Comportamento del lettore musicale
<b>Single</b> [Singolo]	<b>Normal</b> [Normale]	- riproduce il brano corrente, quindi si arresta.
	<b>Repeat</b> [Ripetizione]	- riproduce il brano corrente ripetutamente.
<b>Folder</b> [Cartella]	<b>Normal</b> [Normale]	- riproduce tutti i brani nella cartella corrente in sequenza, quindi si arresta.
	<b>Repeat</b> [Ripetizione]	- riproduce tutti i brani della cartella corrente in sequenza, senza interruzione.
	<b>Shuffle</b> [Casuale]	- riproduce i brani della cartella corrente in una sequenza casuale.

<b>All [Tutti]</b>	<p><b>Normal [Normale]</b></p> <p><b>Repeat [Ripetizione]</b></p> <p><b>Shuffle [Casuale]</b></p>	<ul style="list-style-type: none"> <li>- riproduce tutti i brani nel dispositivo ARCHOS in sequenza, quindi si arresta.</li> <li>- riproduce tutti i brani nel dispositivo ARCHOS in sequenza, senza interruzione.</li> <li>- riproduce tutti i brani nel dispositivo ARCHOS in una sequenza casuale.</li> </ul>
<b>Queue [Coda]</b>	<ul style="list-style-type: none"> <li>- consente di selezionare una traccia da riprodurre al termine di quella corrente.</li> <li>- durante la riproduzione di una traccia, passare alla finestra del browser, selezionare una traccia per evidenziarla, quindi aprirla. La traccia verrà inserita nella coda e verrà riprodotta dopo quella corrente.</li> <li>- È possibile inserire in coda una sola traccia alla volta.</li> </ul>	
<b>Intro</b>	<ul style="list-style-type: none"> <li>- riproduce i primi secondi di ogni traccia. È possibile definire la durata della porzione da riprodurre in Intro duration [Durata introduzione].</li> </ul>	

### Intro duration [Durata introduzione]

- definisce la durata di riproduzione di ogni traccia quando **PlayMode [Modo di riproduzione]** è impostato su **Intro**.

## 2.4 PLAYLISTS

- Una playlist è un elenco di tracce audio che il lettore musicale riprodurrà automaticamente una dopo l'altra.
- Il dispositivo ARCHOS consente di riprodurre, creare e modificare un numero indefinito di playlist.

*Nota: quando si elimina una playlist, viene eliminato solo l'elenco ma non i brani che contiene.*

### RIPRODUZIONE DI UNA PLAYLIST

- Nella libreria musicale, evidenziare la riga **Playlist** e aprirla.
- Evidenziare una playlist e aprirla. A destra verrà visualizzato un riquadro con il contenuto della playlist.
- Aprire il primo elemento nella playlist per avviare la riproduzione dalla prima traccia.





## VOCI DI MENU PER LE PLAYLIST

Queste voci di menu vengono visualizzate quando nel riquadro di sinistra è evidenziato un file musicale:

### Add to playlist [Aggiungi alla playlist]

- **Selected file [File selezionato]**: la traccia evidenziata verrà inserita in fondo alla playlist corrente.
- **All files [Tutti i file]**: tutti i brani (nel riquadro a sinistra) verranno inseriti in fondo alla playlist corrente.

### Insert in playlist [Inserisci nella playlist]

- **Selected file [File selezionato]**: il brano evidenziato verrà inserito prima dell'elemento selezionato nella playlist corrente.
- **All files [Tutti i file]**: tutti i brani (nel riquadro a sinistra) verranno inseriti prima dell'elemento selezionato nella playlist corrente.

Queste voci di menu vengono visualizzate quando lo stato attivo è sul riquadro di destra (editor di playlist):

### Track [Traccia]

- **Remove track [Rimuovi traccia]**: rimuove il brano evidenziato dalla playlist.
- **Move [Sposta]**: consente di cambiare la posizione della traccia evidenziata all'interno della playlist. Evidenziare la traccia da spostare, selezionare la voce di menu **Track [Traccia]** e scegliere **Move [Sposta]**. A questo punto, evidenziare la posizione nella quale si desidera spostare la traccia e confermare.

### Playlist

- **Clear [Cancella]**: cancella la playlist corrente.
- **Shuffle [Casuale]**: cambia a caso l'ordine dei brani nella playlist corrente.

### Save playlist [Salva la playlist]

- **Save [Salva]**: salva la playlist corrente nella cartella **Playlists**.
- **Save As [Salva come]**: funziona analoga a **Save [Salva]**, ma consente anche di specificare un nome personalizzato per la playlist. Vedere: *Utilizzo della tastiera virtuale*.

### Hide playlist [Nascondi playlist]

- chiude l'editor di playlist.

### Settings [Impostazioni]

- è possibile decidere di visualizzare la schermata di impostazioni del lettore musicale (vedere Impostazioni del lettore musicale) o la schermata delle impostazioni **Sound [Suono]** (vedere: *Impostazioni audio*).

---

## CREAZIONE DI UNA NUOVA PLAYLIST

---

1. Nel browser musicale selezionare la voce di menu **Show playlist [Mostra playlist]**. A destra verrà visualizzato un riquadro con la playlist. Per impostazione predefinita, la nuova playlist contiene gli stessi brani presenti nell'ultima playlist aperta. Per rimuovere i brani dall'elenco, utilizzare la voce di menu **Playlist > Clear [Cancella]**. A questo punto è possibile iniziare a modificare la playlist.
2. Nel riquadro a sinistra individuare i brani che si desidera aggiungere alla playlist. Per aggiungere un brano alla playlist, evidenziarlo e aprirlo. Ripetere questa operazione per tutti i brani desiderati.

*Per aggiungere a una playlist tutti i brani contenuti in una cartella: aprire la cartella nel riquadro sinistro ed evidenziare il primo brano, quindi utilizzare le voci di menu **Add to playlist [Aggiungi alla playlist]** o **Insert in playlist [Inserisci nella playlist]** e scegliere **All files [Tutti i file]**.*

3. Terminata la creazione della playlist, selezionare la voce di menu **Save playlist [Salva la playlist]** e scegliere **Save as [Salva come]**.
4. Inserire il nome della nuova playlist mediante la tastiera virtuale (vedere: *Utilizzo della tastiera virtuale*) e selezionare **OK**.

*Utilizzare le schede per passare dal riquadro destro a quello sinistro e viceversa.*

---

## MODIFICA DI UNA PLAYLIST

---

Per modificare una playlist esistente:

1. Nella libreria musicale, evidenziare la riga **Playlist** e aprirla.
2. Evidenziare e aprire la playlist che si desidera modificare. A destra verrà visualizzato un riquadro con il contenuto della playlist.
3. A questo punto è possibile aggiungere, cambiare a caso l'ordine, spostare o rimuovere i brani dalla playlist, utilizzando le voci di menu corrispondenti. Le voci di menu disponibili variano secondo il riquadro selezionato (vedere: *Voci di menu per le playlist*).
4. Dopo avere apportato le modifiche desiderate, selezionare la voce di menu **Save playlist [Salva la playlist]** e scegliere **Save [Salva]** per salvare la playlist. Per assegnare alla playlist un nome diverso, scegliere **Save As [Salva come]**.

---

## 2.5 INSERIMENTO DI FILE MUSICALI NEL DISPOSITIVO ARCHOS

---

Per trasferire nel dispositivo ARCHOS i brani memorizzati nel computer, è possibile procedere in due modi:

1. Windows Media® Player: copiare i brani utilizzando Windows Media® Player 10 o versioni successive\*:



Utilizzare Windows Media® Player 10 o versioni successive \* (scheda **Sincronizza**) per sincronizzare i file musicali sul computer con il dispositivo ARCHOS. Vedere *Inserimento di file sul dispositivo ARCHOS* per ulteriori informazioni.

*\* Per prestazioni ottimali, si consiglia di eseguire l'aggiornamento a Windows Media® Player 11 o versioni successive.*

2. Esplora risorse di Windows®: COPIARE I FILE MUSICALI DAL COMPUTER E INCOLLARLI NELLA CARTELLA **Music** del dispositivo ARCHOS.

Per informazioni sulla connessione/disconnessione del dispositivo ARCHOS dal computer, vedere la sezione *Trasferimento di file*.

## TRASFERIMENTO DELLA RACCOLTA DI CD SUL DISPOSITIVO ARCHOS

È possibile creare facilmente file musicali sul computer utilizzando Windows Media® Player 10 o versioni successive per convertire i CD in un formato riproducibile sul dispositivo ARCHOS:

1. Inserire un CD di musica nel computer. In Windows® verrà chiesto automaticamente quale azione si desidera eseguire.
2. Scegliere **Copia musica da CD**. Windows Media® Player inizierà a copiare il CD. I brani verranno estratti automaticamente dal CD e codificati in formato MP3 o WMA, a seconda delle opzioni di copia selezionate in Windows Media® Player. Il formato predefinito è WMA.
3. Al termine dell'operazione, l'album verrà inserito nella libreria musicale.
4. Vedere *Trasferimento di file* per informazioni sul trasferimento dei file musicali copiati nel dispositivo ARCHOS.

Per ulteriori informazioni, vedere la *Guida di Windows Media® Player*.

- *Fare riferimento alle leggi e alle normative nazionali per verificare se la copia privata di CD per utilizzo personale sia autorizzata.*
- *Alcuni CD musicali dispongono di un sistema speciale di protezione contro la copia che non consente a Windows Media® Player di utilizzarli per creare file musicali.*

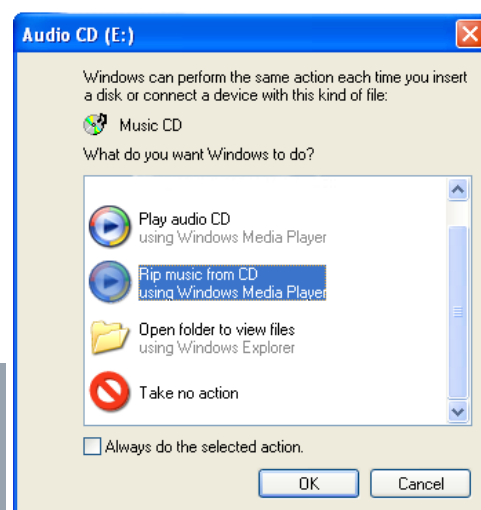

## 2.6 RIPRODUZIONE DI MUSICA CONDIVISA DEL PC (UPNP)



- Quando si è connessi alla rete WiFi domestica, è possibile riprodurre direttamente sul dispositivo ARCHOS i brani musicali condivisi memorizzati nel Catalogo multimediale di Windows Media® nel PC.
- A questo scopo è necessario disporre di una connessione WiFi e che nel PC sia installato Windows Media® Player 11 o versioni successive\*.
- Il dispositivo ARCHOS utilizza lo standard UPnP (Universal Plug-and-play) per trasmettere la musica condivisa dal Catalogo multimediale di Windows Media® del PC.
- Vedere: *Riproduzione dei file multimediali condivisi del PC (UPnP)*.

*\* Sul mercato sono disponibili anche altri prodotti (software) per la condivisione di file multimediali utilizzando lo standard UPnP.*



# 3. VISUALIZZAZIONE DI FOTOGRAFIE



Nella schermata principale toccare l'icona **Play** e quindi scegliere l'icona **Photo [Foto]** per attivare la modalità **Photo [Foto]**.

## 3.1 NAVIGAZIONE ALL'INTERNO DEI FILE FOTOGRAFICI

- Il browser **Photo [Foto]** consente di navigare nella cartella **Pictures** del disco rigido del dispositivo ARCHOS.
- Per retrocedere di un livello nell'interfaccia, toccare l'icona Indietro . In un punto qualsiasi dell'interfaccia, è possibile tornare direttamente alla schermata principale toccando l'icona corrispondente .

### BROWSER DELLE FOTO

- Nella prima schermata della modalità fotografica vengono mostrate tutte le fotografie e le sottocartelle all'interno della cartella **Pictures** folder.
- Per visualizzare una foto, evidenziarla e aprirla. Se una foto si trova in una sottocartella della cartella **Pictures**, aprire la sottocartella per individuare la foto.
- Il browser delle foto consente anche di visualizzare le immagini ordinate per data.
- La voce **Resume [Riprendi]** consente di riprendere la riproduzione dell'ultima foto visualizzata.



*Nel browser Photo [Foto] ogni fotografia è visualizzata sotto forma di miniatura.*



### VOCI DEL MENU DEL BROWSER DELLE FOTO\*

#### Info

- visualizza una finestra di messaggio con informazioni sull'immagine evidenziata.

### File Management [Gestione file]

- **Delete [Elimina]**: consente di eliminare la foto evidenziata. Viene visualizzata una schermata di conferma.
- **Permissions [Autorizzazioni]**: consente di definire il file/cartella come contenuto per adulti, in modo che altri utenti non possano visualizzarlo. Per utilizzare la funzione, è necessario che **Parental Mode** sia impostato su **Adult (unrestricted access) [Adulto (accesso libero)]**. Vedere *Impostazioni Parental Code*.

### Start slideshow [Inizia diapositive]

- avvia una presentazione dall'immagine evidenziata.

### Create Home Shortcut [Crea tasto rapido]

- Consente di creare un collegamento a questa immagine nella schermata principale.

### Settings [Impostazioni]

- verrà visualizzata la schermata delle impostazioni del visualizzatore di fotografie (vedere *Impostazioni del visualizzatore di fotografie*).

\* Le voci di menu disponibili variano a seconda della posizione all'interno del browser Photo [Foto].



## 3.2 VISUALIZZATORE DI FOTOGRAFIE

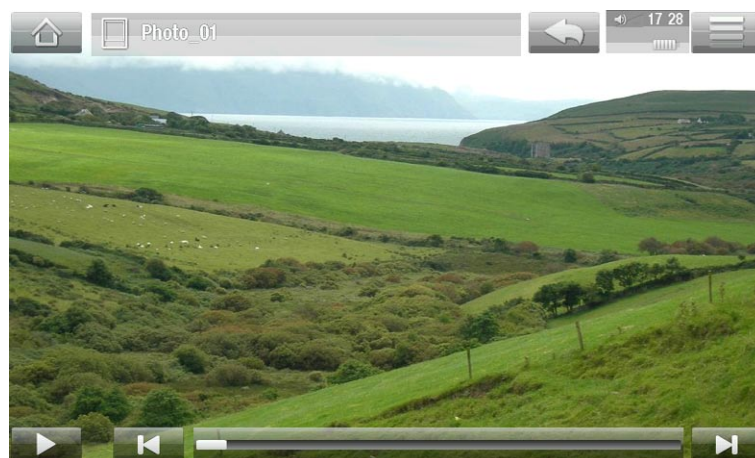

Per visualizzare un'immagine, evidenziare la miniatura corrispondente e aprirla. Le informazioni in sovrapposizione scompaiono automaticamente dopo pochi secondi.

### SCHERMATA DEL VISUALIZZATORE DI FOTOGRAFIE



### CONTROLLI DELLO SCHERMO A SFIORAMENTO PER IL VISUALIZZATORE DI FOTOGRAFIE

- Per avviare/mettere in pausa una presentazione, toccare l'icona Play  / Pause [Pausa] .

- Per visualizzare nuovamente le informazioni in sovrapposizione del menu, toccare un qualsiasi punto della schermata. Per nasconderle, toccare di nuovo.
- Per visualizzare l'immagine successiva, trascinare il dito da sinistra a destra. Trascinare da destra a sinistra per tornare all'immagine precedente.
- Per ruotare l'immagine di 90° in senso antiorario, trascinare il dito dal basso verso l'alto. Per ruotare l'immagine di 90° in senso orario, trascinare dall'alto verso il basso.
- Per ingrandire l'immagine corrente, tenere premuto in qualunque punto dello schermo finché non si è soddisfatti del livello di zoom. A questo punto sarà possibile trascinare con le dita per spostare l'immagine. Per visualizzare l'immagine nel formato originale, toccare velocemente due volte in qualunque punto dello schermo.
- È possibile utilizzare la barra di avanzamento per passare direttamente a un'altra foto della cartella corrente.
- Per visualizzare le voci di menu disponibili, toccare l'icona del menu .
- Per chiudere la fotografia e tornare al browser **Photo [Foto]**, toccare l'icona Indietro . Per uscire dalla modalità fotografica e tornare direttamente alla schermata principale, toccare l'icona Home .



## VOCI DI MENU DEL VISUALIZZATORE DI FOTOGRAFIE

### Info

- visualizza una finestra di messaggio con informazioni sull'immagine corrente.

### Rotate [Ruota]

- scegliere **Left [Sinistra]** per ruotare l'immagine di 90° in senso antiorario.
- scegliere **Right [Destra]** per ruotare l'immagine di 90° in senso orario.

### Start slideshow [Inizia diapositive]

- avvia una presentazione dall'immagine corrente.
- verrà visualizzata la voce di menu **Pause slideshow [Pausa diapositive]**, che consente di mettere in pausa la presentazione.

### Set as wallpaper [Imposta come sfondo]

- definisce l'immagine corrente come immagine di sfondo del dispositivo ARCHOS.

### Settings [Impostazioni]

- visualizza la schermata delle impostazioni del visualizzatore di fotografie (vedere la sezione seguente).

### Zoom

- utilizzare il cursore di scorrimento per ingrandire/ridurre l'immagine corrente.

## 3.3 IMPOSTAZIONI DEL VISUALIZZATORE DI FOTOGRAFIE

- In modalità fotografica è possibile accedere alla schermata delle impostazioni del visualizzatore di fotografie utilizzando la voce di menu **Settings [Impostazioni]**.
- Utilizzare la freccia sinistra/destra per selezionare un'impostazione diversa per un parametro.



### Picture Pause [Intervallo Immagine]

- definisce il tempo di visualizzazione di ogni immagine durante una presentazione.

### Transition [Transizione]

- definisce l'effetto di transizione da utilizzare tra due immagini. È possibile scegliere tra numerosi effetti.

### Sequence [Sequenza]

- consente di attivare/disattivare la modalità di riproduzione casuale. Se questo parametro è impostato su **Shuffle [Casuale]**, le immagini verranno visualizzate in ordine casuale. Per disattivare la modalità di riproduzione casuale, selezionare **Normal [Normale]**.

### Format [Formato]

- consente di modificare la modalità di visualizzazione dell'immagine.
- **Original [Originale]**: visualizza l'intera immagine nel formato originale.
- **Full Screen [Pieno schermo]**: ingrandisce l'immagine per riempire lo schermo. Per l'adattamento allo schermo del dispositivo ARCHOS, è possibile che vengano tagliate piccole porzioni dell'immagine, più probabilmente in alto e in basso.

## 3.4 RIPRODUZIONE DI UNA PRESENTAZIONE

- Per visualizzare una presentazione, evidenziare un file di immagine nel browser **Photo [Foto]** oppure, durante la visualizzazione di foto, scegliere la voce di menu **Start slideshow [Inizia diapositive]**, oppure toccare l'icona di riproduzione ▶.
- Una volta avviata, la presentazione può essere interrotta in qualsiasi momento selezionando la voce di menu **Pause slideshow [Pausa diapositive]** oppure toccando l'icona di pausa |||.

- È possibile definire il tempo di visualizzazione di ogni immagine e gli effetti di transizione nelle impostazioni **Photo [Foto]** (vedere: *Impostazioni del visualizzatore di fotografie*).

## 3.5 INSERIMENTO DI FOTOGRAFIE NEL DISPOSITIVO ARCHOS

Per trasferire nel dispositivo ARCHOS le immagini memorizzate nel computer, è possibile procedere in due modi:

1. Windows Media® Player: copiare le immagini utilizzando Windows Media® Player 10 o versioni successive\*:



Utilizzare Windows Media® Player 10 o versioni successive \* (scheda **Sincronizza**) per sincronizzare le immagini sul computer con il dispositivo ARCHOS. Vedere *Inserimento di file sul dispositivo ARCHOS* per ulteriori informazioni.

*\* Per prestazioni ottimali, si consiglia di eseguire l'aggiornamento a Windows Media® Player 11 o versioni successive.*

2. Esplora risorse di Windows®: COPIARE LE IMMAGINI DAL COMPUTER E INCOLLARLE NELLA CARTELLA **Pictures** del dispositivo ARCHOS.

Per informazioni sulla connessione/disconnessione del dispositivo ARCHOS dal computer, vedere la sezione *Trasferimento di file*.

## 3.6 RIPRODUZIONE DI FOTO CONDIVISE DEL PC (UPNP)



- Quando si è connessi alla rete WiFi domestica, è possibile guardare direttamente sul dispositivo ARCHOS le fotografie condivise memorizzate nel Catalogo multimediale di Windows Media® nel PC.
- A questo scopo è necessario disporre di una connessione WiFi e che nel PC sia installato Windows Media® Player 11 o versioni successive\*.
- Il dispositivo ARCHOS utilizza lo standard UPnP (Universal Plug-and-play) per trasmettere le foto condivise dal Catalogo multimediale di Windows Media® del PC.
- Vedere: *Riproduzione dei file multimediali condivisi del PC (UPnP)*.

*\* Sul mercato sono disponibili anche altri prodotti (software) per la condivisione di file multimediali utilizzando lo standard UPnP.*

# 4.UTILIZZO DEL BROWSER DI FILE



Il browser di file ARCHOS consente di esplorare il file system del disco rigido del dispositivo ARCHOS. Nella schermata principale toccare l'icona **Tools [Strumenti]** e quindi scegliere l'icona **Files** per entrare nel browser di file.

Verranno visualizzati due riquadri:

- Quello a sinistra viene utilizzato generalmente per esplorare il contenuto del disco rigido del dispositivo.
- Quello a destra viene utilizzato per copiare o spostare file e cartelle (vedere: *Copia e spostamento di file e cartelle*).

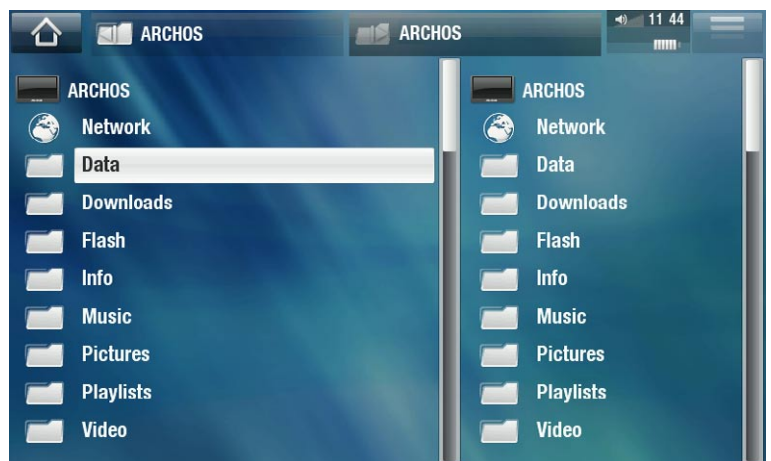

## Informazioni sul disco rigido del dispositivo ARCHOS:

*NON eliminare o rinominare le cartelle originali (Music, Pictures, Video, Playlists e così via). Nella schermata principale, le icone sotto la voce Play (Video, Music [Musica], Photo [Foto] e così via) conducono direttamente a tali cartelle e non funzionerebbero più se le cartelle venissero eliminate o rinominate.*

## 4.1 NAVIGAZIONE



### CONTROLLI DELLO SCHERMO A SFIORAMENTO

- È possibile trascinare la barra di scorrimento verso l'alto e verso il basso per scorrere l'elenco di file. Per scorrere più rapidamente, toccare sopra o sotto il cursore sulla barra di scorrimento.
- Per aprire un file o una cartella, toccarla per evidenziarla, quindi toccarla nuovamente.
- Per spostarsi rapidamente tra i riquadri sinistro e destro, toccare direttamente il riquadro che si desidera evidenziare.
- Per visualizzare le voci di menu disponibili, toccare l'icona del menu
- Per retrocedere di un livello nell'interfaccia, toccare l'icona Indietro . In un punto qualsiasi dell'interfaccia, è possibile tornare direttamente alla schermata principale toccando l'icona corrispondente



## VOCI DI MENU DEL BROWSER DI FILE

*Si noti che alcune delle voci di menu indicate sopra potrebbero non essere disponibili per il file o la cartella evidenziata.*

### Info

- visualizza una finestra di messaggio con informazioni sul file evidenziato.

### Create folder [Crea cartella]

- crea una cartella nella posizione corrente.
- sarà necessario immettere il nome della cartella mediante la tastiera virtuale (vedere: *Utilizzo della tastiera virtuale*).

### File Management [Gestione file]

- **Rename [Rinomina]**: consente di cambiare il nome del file o della cartella evidenziata utilizzando la tastiera virtuale. Vedere: *Utilizzo della tastiera virtuale*.
- **Delete [Elimina]**: consente di eliminare il file o la cartella evidenziata e tutto il suo contenuto. Viene visualizzata una schermata di conferma.
- **Permissions [Autorizzazioni]**: consente di definire il file/cartella come contenuto per adulti, in modo che altri utenti non possano visualizzarlo. Per utilizzare la funzione, è necessario che **Parental Mode** sia impostato su **Adult (unrestricted access) [Adulto (accesso libero)]**. Vedere *Impostazioni Parental Code*.

### Copy [Copia]

- **Copy [Copia]**: consente di copiare il file o la cartella evidenziata nella posizione specificata nell'altro riquadro del browser.
- **Copy all files [Copia tutti i file]**: consente di copiare tutti i file della cartella corrente nella posizione specificata nell'altro riquadro del browser.
- **Move [Sposta]**: consente di spostare il file o la cartella evidenziati nella posizione specificata nell'altro riquadro del browser.

## PIA E SPOSTAMENTO DI FILE E CARTELLE

- Nel riquadro sinistro, evidenziare il file/la cartella che si desidera copiare o spostare.
- Nel riquadro destro, individuare la posizione nella quale si desidera copiare il file/la cartella.
- Tornare al riquadro sinistro, selezionare la voce di menu **Copy [Copia]** e scegliere **Copy [Copia]**, **Copy all files [Copia tutti i file]** oppure **Move [Sposta]**, a seconda dell'azione che si desidera effettuare.

## 4.2 UTILIZZO DELLA TASTIERA VIRTUALE

La tastiera virtuale è un'interfaccia che consente di inserire un testo, ad esempio per rinominare un file o una cartella o per attribuire un titolo a una playlist appena creata.



- la tastiera virtuale può variare in base alla posizione corrente all'interno dell'interfaccia.
- se un tasto è trasparente, significa che è disabilitato.

1. Icona Home
2. Icona Indietro
3. nome corrente del file/cartella
4. consente di eliminare il carattere prima del cursore.
5. Tasto delle schede
6. Tasto Maiusc
7. Tasto Alt verde: attiva/disattiva le funzioni secondarie verdi dei tasti.
8. Tasto Alt blu: attiva/disattiva le funzioni secondarie blu dei tasti.
9. sposta il cursore di un carattere verso sinistra
10. sposta il cursore di un carattere verso destra
11. salva il nome



### CONTROLLI DELLO SCHERMO A SFIORAMENTO PER LA TASTIERA

- Per immettere un carattere, toccare il tasto corrispondente.
- Per chiudere la tastiera senza salvare, toccare l'icona Indietro  (vedere n° 2).
- Una volta digitato il nome desiderato, toccare il tasto **Ok** (vedere n° 11) per salvarlo e chiudere la tastiera. Viene visualizzata una schermata di conferma.

## 4.3 NAVIGAZIONE SU ALTRI COMPUTER SULLA RETE

- Quando si è connessi a una rete Windows®, è possibile sfogliare\* le cartelle condivise su altri computer nella rete utilizzando il browser di file ARCHOS.
- Dalla schermata principale toccare **Tools [Strumenti]** e quindi scegliere **Files**. Nel riquadro sinistro del browser selezionare la prima riga dell'elenco (**Network [Rete]**). Il dispositivo si conatterà al punto di accesso WiFi e cercherà altri computer nella rete Windows®. Sarà quindi possibile scegliere un computer e iniziare a sfogliare il contenuto delle sue cartelle condivise.



*\* Se per l'accesso al computer con le cartelle condivise sono richiesti nome utente e password di Windows®, sarà necessario immetterli per accedere al contenuto delle cartelle.*



Il doppio browser ARCHOS consentirà di riprodurre file multimediali o trasferire file da un computer in rete al dispositivo. È inoltre possibile trasferire file dal dispositivo a una cartella condivisa abilitata per la scrittura nel computer (vedere *Copia e spostamento di file e cartelle*).

*Se WiFi non è attivato o non si è connessi ad una rete, il dispositivo ricerca le reti disponibili e si connette ad una rete nota o visualizza l'elenco di reti disponibili, in modo da connettersi ad una di esse.*

## 5. CONNESSIONE WIFI/3G

- Al primo avvio del dispositivo ARCHOS, la procedura guidata consente di configurare la connessione WiFi. Ogni volta che si avvia un programma che richiede una connessione Internet, verrà eseguito un tentativo di connessione a Internet.
- Affinché la procedura funzioni correttamente, è necessario trovarsi in un'area WiFi/3G che consenta la connessione. *Alcune applicazioni utilizzano una rete specifica (ad esempio lo streaming UPnP è specifico della rete WiFi, l'invio dei messaggi SMS funziona esclusivamente mediante 3G/2G).*

### COME MIGLIORARE LA RICEZIONE WIFI/3G

Per migliorare la ricezione WiFi/3G del dispositivo, evitare di mettere le dita davanti all'area dell'antenna WiFi/3G (la zona in rosso nelle immagini seguenti):



### 5.1 PROCEDURA DI CONNESSIONE WIFI

#### ABILITAZIONE WIFI

Quando si avvia un'applicazione Internet, ad esempio **Internet>Web**, il dispositivo ARCHOS effettua una ricerca delle reti WiFi disponibili. Se individua una rete preconfigurata, si connette a tale rete.



- Al primo utilizzo del dispositivo, è possibile che venga visualizzato il messaggio **No configured network found [Nessuna rete configurata trovata]**. Selezionare **View available networks [Vedere reti disponibili]** per visualizzare l'elenco delle reti disponibili.
- Se viene visualizzato il messaggio **Could not connect to any WiFi network! [Impossibile collegarsi a qualsiasi rete WiFi!]**, selezionare **View available networks [Vedere reti disponibili]** per visualizzare l'elenco delle reti disponibili.





*È anche possibile utilizzare il menu **Internet>Connection [Connessione]** per visualizzare le reti disponibili e configurarle manualmente.*

## ELENCO DELLE RETI DISPONIBILI

- L'elenco delle reti disponibili mostra tutte le reti wireless nel raggio del dispositivo.
- L'elenco viene aggiornato automaticamente.
- Nell'elenco delle reti disponibili verranno visualizzate le seguenti informazioni per ciascuna rete:



1. Stato configurazione:  rete configurata  rete non configurata
2. Nome della rete (SSID), se trasmesso. Se l'SSID non viene trasmesso, verrà chiesto di immetterlo nella successiva schermata di configurazione.
3. Intensità del segnale
4. Tipo di chiave di autenticazione richiesta:
 

 Rete aperta (nessuna chiave)	 Chiave WEP WEP	 Chiave WPA WPA	 Chiave WPA2 WPA2	 WPS
---	---	---	---	---
5. Canale utilizzato dalla rete
  - Selezionare la rete alla quale si desidera connettersi (rete wireless domestica o hotspot gratuito).
  - Verrà visualizzata la schermata di configurazione per questa rete, in cui occorrerà immettere le informazioni per impostare l'accesso.

## 5.2 CONFIGURAZIONE DELLA RETE WIFI

Per connettersi ad una rete wireless, ARCHOS necessita di alcune informazioni specifiche sulla rete. Alcune informazioni necessarie verranno rilevate automaticamente dall'hotspot WiFi, mentre le altre potranno essere immesse manualmente dall'utente nella schermata di configurazione, come mostrato nelle sezioni successive.

*Si noti che il dispositivo memorizzerà le informazioni immesse relative alla connessione di rete, per utilizzarle nuovamente ed effettuare automaticamente la connessione alla rete quando si trova nel campo.*

## RETI APERTE

- Le reti aperte non necessitano di una chiave di autenticazione.
- Se per la rete è attiva la configurazione automatica (DHCP), toccare il pulsante **Connect [Connessione]** e il dispositivo ARCHOS si collegherà automaticamente alla rete, purché l'intensità del segnale sia sufficiente.



- Se è necessario configurare manualmente la rete, utilizzare le frecce sinistra/destra per selezionare l'impostazione **Manual [Manuale]** nel parametro **Configuration [Configurazione]**.
- Verranno visualizzati altri parametri: le informazioni necessarie possono essere richieste alla persona che gestisce la rete.

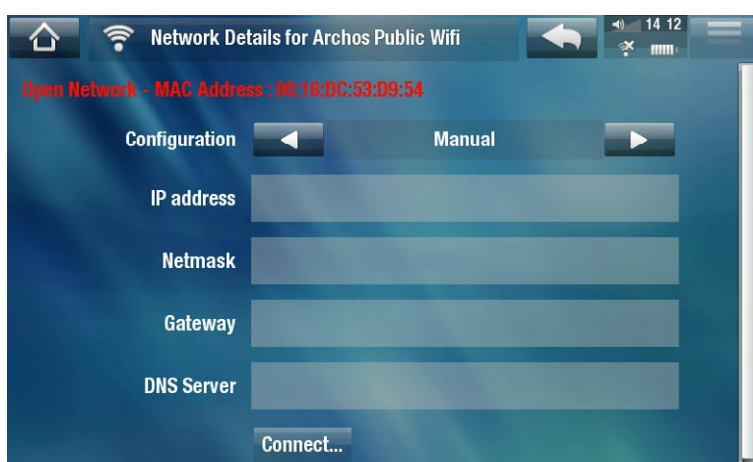

Dopo aver inserito tutte le informazioni sulla rete, toccare il pulsante **Connect [Connessione]** e il dispositivo ARCHOS si collegherà automaticamente alla rete, a condizione che l'intensità del segnale sia sufficiente.

## RETI PROTETTE (CHIAVE WEP, WPA O WPA2)

- Per la connessione a una rete protetta è necessaria una chiave di crittografia.
- Il tipo di chiave (WEP, WPA o WPA2) verrà rilevato automaticamente dal dispositivo.
- Le altre informazioni necessarie possono essere richieste alla persona che gestisce la rete.



Sarà necessario specificare le seguenti informazioni:

### Key length [Lunghezza chiave] (solo per reti WEP)

- la chiave di autenticazione può contenere 10 caratteri (64 bit) o 26 caratteri (128 bit).

### Key format [Formato chiave] (solo per reti WEP)

- in alcuni casi può essere necessario modificare il formato di chiave per inserire una passphrase/password (se la chiave in uso contiene solo i numeri 0-9 e i caratteri A-F, probabilmente si tratta di una chiave esadecimale). Consultare la documentazione fornita con il router o il modem WiFi.

### Key [Chiave] (WEP o WPA)

- digitare la chiave di autenticazione.
- verrà visualizzata una tastiera virtuale (vedere: Utilizzo della tastiera virtuale).
- digitare la chiave e toccare **OK** dopo averla immessa.

### Authentication [Autenticazione] (solo per reti WEP)

- il metodo di autenticazione della rete può essere basato su **Open System (default) [Sistema aperto (default)]** o **Shared Key [Chiave condivisa]**.

### Configuration [Configurazione]

- può essere **Automatic (DHCP) [Automatico (DHCP)]** o **Manual [Manuale]**.
- Se si seleziona **Automatic (DHCP) [Automatico (DHCP)]**, non sarà necessario immettere ulteriori informazioni. Utilizzare il pulsante **Connect [Connetti]** e il dispositivo ARCHOS si collegherà automaticamente alla rete, a condizione che l'intensità del segnale sia sufficiente.
- Per configurare la rete manualmente, selezionare l'impostazione **Manual [Manuale]**. Verranno visualizzati altri parametri: richiedere le informazioni necessarie all'amministratore della rete.

Dopo aver inserito tutte le informazioni sulla rete, utilizzare il pulsante **Connect [Connetti]** e il dispositivo ARCHOS si collegherà automaticamente alla rete, a condizione che l'intensità del segnale sia sufficiente.

*Reti filtrate: Se l'amministratore della rete consente la connessione solo a dispositivi specifici (filtraggio degli indirizzi MAC), è possibile fornirgli l'indirizzo MAC del dispositivo ARCHOS. Per individuare il proprio indirizzo MAC, toccare il menu Tools [Strumenti] nella schermata principale, selezionare Settings [Impostazioni] e quindi scegliere System Info [Informazioni sul sistema]. Vedere: Impostazioni System Info [Informazioni sul sistema].*

---

## RETI WPS (WIFI PROTECTED SETUP)

---

WPS è uno standard utilizzato da alcuni tipi di modem WiFi, che consente di connettere i dispositivi alla propria rete WiFi in modo semplice e sicuro.

*Le reti WPS che richiedono l'inserimento di un codice PIN non sono supportate.*

1. Nell'elenco delle reti disponibili del dispositivo ARCHOS, selezionare la rete WPS alla quale si desidera effettuare la connessione (le reti WPS sono rappresentate dall'icona ).
2. Verrà visualizzato un messaggio che richiede di premere un pulsante sul modem. Premere il pulsante WPS pairing [Abbinamento WPS] corrispondente sul modem WiFi (se necessario, consultare la documentazione del modem).
3. Premere il tasto **OK** sul dispositivo ARCHOS, che inizierà così a comunicare con il modem WiFi per stabilire una connessione.

**5g****5.3 CONNESSIONE 3G**

- La connessione 3G richiede l'immissione dei dati relativi al nome server, tipo di autenticazione e proxy forniti dal proprio operatore telefonico.
- Se il dispositivo ARCHOS non è in grado di collegarsi alla rete WiFi, viene eseguito il tentativo automatico di connessione alla rete telefonica mobile.



- Se non è possibile eseguire una connessione 3G, verrà eseguito il tentativo di utilizzo di una connessione 2G convenzionale (con una velocità inferiore). Il tipo di connessione viene indicato nella parte superiore destra dello schermo.
- Selezionare **Internet** > **Connection** [Connessione] per visualizzare l'elenco di reti WiFi e 3G disponibili. Utilizzare il menu  per filtrare le reti in base al tipo (3G/WiFi). Vedere l'immagine.
- Per modificare le impostazioni della connessione di rete, selezionare **Tools** [Strumenti] > **Settings** [Configurazione] > **Connectivity** [Connettività]. Vedere: *Impostazioni di connettività*.

# 6. FUNZIONI INTERNET

La prima volta che si accende il dispositivo ARCHOS, la procedura guidata di installazione assiste l'utente nella configurazione della connessione WiFi. Ogni volta che si avvia un'applicazione Internet, il dispositivo ARCHOS tenta automaticamente la connessione a una rete WiFi/3G.

## 6.1 NAVIGAZIONE SUL WEB



Il plug-in Web Browser, progettato specificamente per ARCHOS, consente di esplorare siti Web\*, guardare video da siti Web di video condivisi (ad esempio Dailymotion™), scaricare contenuto e così via. Per attivare il browser Web, è necessario registrare il dispositivo.

*\*supporta contenuti Flash™ e Javascript. Java Virtual Machine non è supportata.*

### AVVIO DEL BROWSER WEB

Dalla schermata principale toccare **Internet** e quindi scegliere **Web**.

- Se si è già connessi a una rete, il browser si aprirà e sarà possibile navigare sul Web.
- Se non si è connessi a Internet, il dispositivo ARCHOS tenterà automaticamente la connessione a una rete WiFi/3G.
- Nota: non tutte le reti wireless offrono accesso ad Internet. Alcune reti WiFi collegano solo diversi computer tra loro, senza offrire accesso a Internet.





*Se l'ora e la data non sono impostate correttamente, potrebbe non essere possibile accedere a determinate pagine Web (Vedere: Impostazioni dell'orologio). Se si decide di impostare automaticamente l'orologio alla connessione del dispositivo ARCHOS a una rete WiFi/3G, sarà necessario selezionare il paese e la città/zona (vedere: Impostazioni della lingua e dell'area).*

### UTILIZZO DEL BROWSER WEB

- È possibile utilizzare il browser Web per esplorare siti, guardare video da siti Web di video condivisi (ad esempio Dailymotion™) oppure scaricare contenuto.
- Il browser Web include la funzione di navigazione a schede. È possibile aprire più pagine contemporaneamente, che verranno visualizzate nell'area delle schede, nell'angolo in alto a sinistra della schermata. Quando sono aperte più pagine, è sufficiente selezionare una scheda per accedere alla pagina desiderata. Vedere la sezione successiva.



## CONTROLLI DELLO SCHERMO A SFIORAMENTO PER IL BROWSER WEB

- È possibile utilizzare le dita per scorrere la pagina Web corrente in orizzontale o in verticale. Toccare un collegamento per aprirlo.
- Per scorrere le schede disponibili, toccare direttamente la scheda corrispondente nell'angolo superiore sinistro dello schermo.
- Per tornare alla pagina visualizzata in precedenza, toccare l'icona Indietro .
- Per visualizzare le voci di menu disponibili, toccare l'icona del menu .
- Quando sono visualizzate più schede, toccare  per chiudere quella corrente.
- Per tornare direttamente alla schermata principale, toccare l'icona Home .



## VOCI DI MENU DEL BROWSER EB

### Reload [Ricarica] / Stop

- interrompe il caricamento della pagina Web, se è in fase di caricamento.
- aggiorna la pagina Web corrente, se è stato interrotto il caricamento.

### Navigation [Navigazione]

- Forward [Avanti]: passa alla pagina successiva visualizzata in precedenza.
- Back [Indietro]: torna alla pagina visualizzata in precedenza.

### Zoom

- modifica la modalità di visualizzazione della pagina Web. Selezionare una modalità di zoom.

### Go to [Vai a]

- **Enter URL... [Immetti URL...]**: consente di immettere l'indirizzo del sito Web che si desidera visitare. Immettere l'indirizzo con la tastiera virtuale (vedere: *Utilizzo della tastiera virtuale*). Selezionare **OK** per aprire il sito Web nella finestra corrente oppure **Open in new tab [Apri in una nuova scheda]** per aprirlo in una nuova finestra.



- **Search... [Cerca...]**: consente di inserire un termine di ricerca in uno dei motori di ricerca configurati. Immettere le parole chiave utilizzando la tastiera virtuale (vedere: *Utilizzo della tastiera virtuale*). Selezionare **OK** per aprire i risultati nella finestra corrente oppure **Open in new tab [Apri in una nuova scheda]** per aprirli in una nuova finestra.

### Favorites [Preferiti]

- verrà aperto il gestore di **Favorites [Preferiti]**. È possibile aggiungere, rinominare o eliminare i collegamenti ai siti preferiti. Selezionare il collegamento a un sito preferito e utilizzare la voce di menu **Open in new tab [Apri in una nuova scheda]** per aprire la pagina Web corrispondente in una nuova finestra.

### Settings [Impostazioni]

- consente di aprire la schermata delle impostazioni **Web Browser [Browser Web]**, nella quale è possibile specificare se accettare/ignorare le finestre popup, attivare/disattivare i contenuti Flash™, eliminare la cronologia Internet e i cookie e così via.

*Si noti che alcune funzioni Web che richiedono particolari plug-in software o controlli ActiveX potrebbero non funzionare con questa versione speciale del browser Web.*



## 6.2 PRODUZIONE DEI FILE MULTIMEDIALI CONDIVISI DEL PC (UPNP)

- Quando si è connessi alla rete WiFi domestica, è possibile guardare direttamente sul dispositivo ARCHOS i file multimediali condivisi (video, musica o foto) memorizzati nel Catalogo multimediale di Windows Media® nel PC.
- A questo scopo è necessario disporre di una connessione WiFi e che nel PC sia installato Windows Media® Player 11 o versioni successive\*.
- Questo è particolarmente utile quando si dispone di un'ampia libreria di file musicali e video e non è possibile archivarli tutti sul disco rigido interno del dispositivo ARCHOS.
- Il dispositivo ARCHOS utilizza lo standard UPnP (Universal Plug-and-play) per trasmettere i file multimediali condivisi dal Catalogo multimediale di Windows Media® del PC.



*Trasmissione di un video condiviso del PC e visualizzazione sul televisore*

\* Se non è possibile installare Windows Media® Player 11 o versioni successive, è possibile accedere e trasmettere i file del PC dal browser di file ARCHOS. Vedere Navigazione su altri computer sulla rete.

## IMPOSTAZIONE DELLE OPZIONI DI CONDIVISIONE DI WINDOWS MEDIA® PLAYER

1. Connettere il dispositivo ARCHOS alla rete WiFi (vedere *Connessione WiFi*).
2. Connettere il PC alla stessa rete WiFi e avviare Windows Media® Player 11 o versioni successive.
3. Fare clic sulla scheda **Catalogo multimediale** e selezionare **Condivisione file multimediali...**
4. Selezionare la casella di controllo **Condividi file multimediali del computer in uso per**, quindi fare clic su **OK**. Nella finestra dovrebbe comparire l'icona ARCHOS con accanto un simbolo di avviso\*.

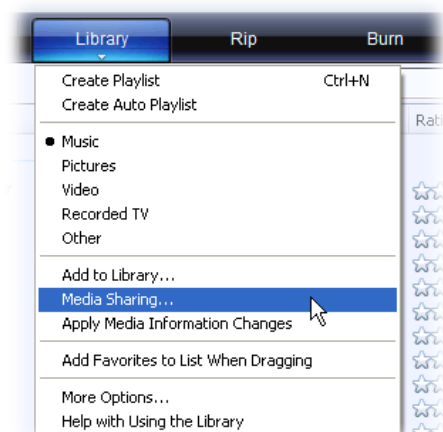

\* **ATTENZIONE:** la prima volta che si impostano le opzioni di condivisione, è possibile che la visualizzazione dell'icona ARCHOS sul PC richieda qualche minuto.

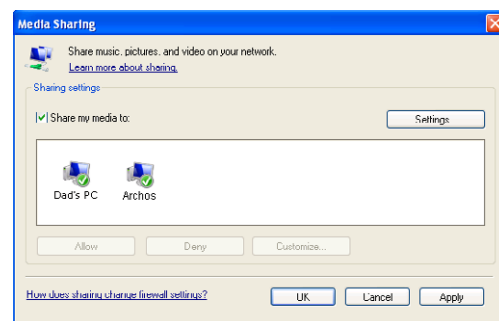

5. Selezionare l'icona ARCHOS e fare clic sul pulsante **Allow [Consenti]**.
6. Per modificare le impostazioni di condivisione, fare clic su **Impostazioni**. Ad esempio, è possibile immettere un nome per i file multimediali condivisi. Questo nome verrà visualizzato sul dispositivo ARCHOS. Fare clic su **OK** per salvare le modifiche.
7. Fare clic su **OK** per chiudere la finestra **Condivisione file multimediali**.
8. A questo punto è possibile chiudere Windows Media® Player e visualizzare i file multimediali condivisi direttamente sul dispositivo ARCHOS (vedere la sezione seguente).

## RIPRODUZIONE DEI FILE MULTIMEDIALI CONDIVISI SUL DISPOSITIVO ARCHOS

È necessario che il PC sia connesso alla stessa rete WiFi a cui si conetterà il dispositivo ARCHOS. È inoltre necessario che siano state configurate le opzioni di condivisione di Windows Media® Player (vedere la sezione precedente).

1. Sul dispositivo ARCHOS, attivare la modalità video, musica o foto.
2. La prima voce in elenco corrisponderà ai file multimediali condivisi: **Network 'UPnP' [Rete 'UPnP']**. Aprire questo elemento per iniziare la ricerca di dispositivi e computer che condividono i file multimediali sulla rete WiFi.

3. Se è stato specificato un nome per i file multimediali condivisi in Windows Media® Player, questo dovrebbe apparire. Aprendolo sarà possibile accedere ai video, alle foto e ai brani condivisi.

- Se è attiva la modalità video, sarà possibile accedere a tutti i video memorizzati nel Catalogo multimediale di Windows Media® del PC.
- Analogamente, in modalità musicale o fotografica sarà possibile accedere ai brani e alle foto memorizzati nel Catalogo multimediale di Windows Media® del PC.

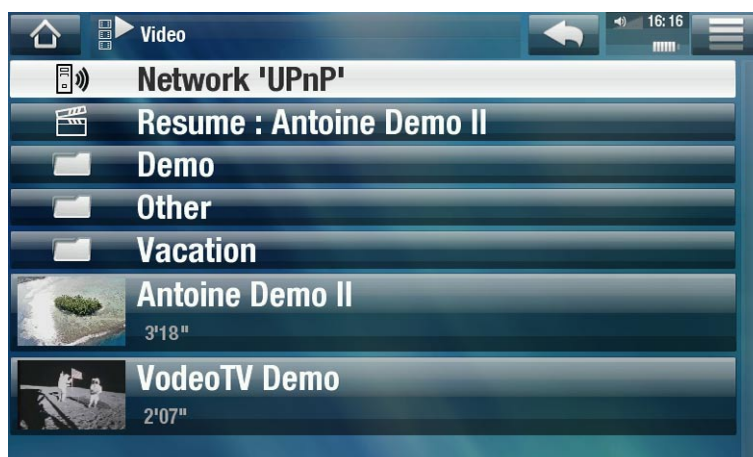

*Nota: alcuni file video di qualità elevata potrebbero richiedere un trasferimento dati mediante la connessione WiFi a velocità elevata. Se il dispositivo ARCHOS è lontano dal dispositivo WiFi, è possibile che la velocità della connessione risulti limitata e non consenta la trasmissione di determinati file video dal PC al dispositivo ARCHOS e quindi al televisore.*

## 6.3 ARCHOS MEDIA CLUB



- Il portale ARCHOS Media Club consente di accedere a contenuto multimediale direttamente dal dispositivo ARCHOS. Il portale offre accesso a contenuti video o musicali gratuiti, in affitto o acquistabili. Il computer non è necessario, perché i file multimediali vengono trasmessi direttamente da Internet al dispositivo ARCHOS.
  - In alternativa, se il dispositivo ARCHOS è connesso alla DVR Station opzionale, è possibile selezionare il contenuto multimediale Internet direttamente dal televisore.
1. Per attivare ARCHOS Media Club, è necessario registrare il prodotto in linea direttamente sul dispositivo ARCHOS attraverso il WiFi/3G. La registrazione può essere effettuata anche sul sito Web ARCHOS ([www.archos.com/register](http://www.archos.com/register)).
  2. Assicurarsi che il dispositivo ARCHOS sia configurato per la connessione a una rete WiFi/3G (vedere: *Connessione WiFi/3G*).
  3. Nella schermata principale, selezionare ARCHOS **Media Club** e scegliere una categoria.
  4. Il dispositivo ARCHOS effettua la Connessione WiFi/3G ed è possibile iniziare ad esplorare il contenuto.



*A seconda della velocità della connessione, sarà possibile iniziare a riprodurre il video/brano acquistato o affittato durante il download. I video/brani ottenuti da ARCHOS Media Club vengono salvati nelle cartelle Video/Music.*

## 6.4 POSTA

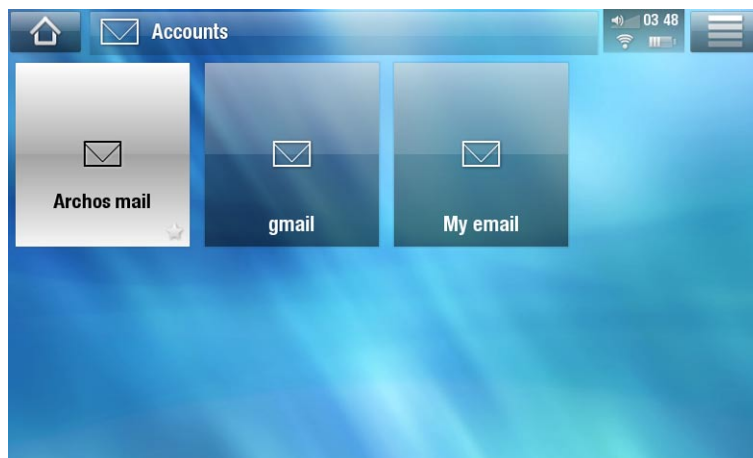
- Questa applicazione integrata di posta elettronica, simile a quelle utilizzate sui normali computer, consente di configurare account e-mail di tipo POP, POPS, IMAP e IMAPS.
- Dalla schermata principale, selezionare **Internet** e quindi **Email** [Posta]. Nella prima schermata vengono visualizzati i diversi account e-mail dell'utente. L'icona Menu  consente di:
  - creare un nuovo account
  - modificare le impostazioni di un account esistente
  - impostare un account come preferito
  - eliminare un account



### CONTROLLI DELLO SCHERMO A SFIORAMENTO

- È possibile utilizzare le dita per scorrere la schermata verso l'alto o verso il basso.
- Per tornare alla pagina precedente, toccare l'icona Indietro .
- Per visualizzare le voci di menu disponibili, toccare l'icona del menu .
- Per tornare direttamente alla schermata principale, toccare l'icona Home .
- Per compilare un campo, toccare il campo e quindi utilizzare la tastiera virtuale per digitare le informazioni necessarie.

### CREAZIONE DI UN ACCOUNT

1. Nell'elenco degli account, toccare l'icona Menu  e selezionare **New account** [Nuovo registrazione].
2. Selezionare il paese e il tipo di account\*, quindi toccare **Next** [Prossimo].
3. Digitare l'indirizzo e-mail e la password, quindi toccare **Next** [Prossimo].

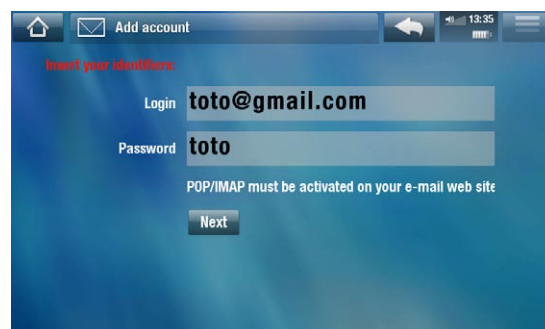
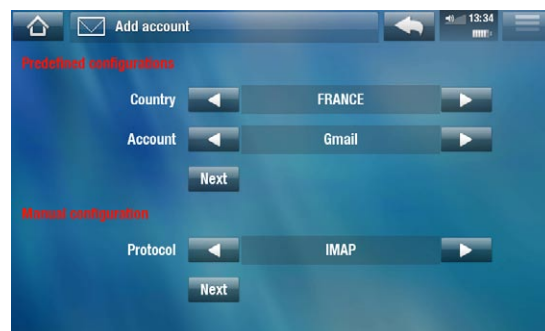

*\* Se il tipo di account non è elencato nelle configurazioni predefinite, selezionare il protocollo dell'account e toccare Prossimo, nella sezione Manual configuration [Configurazione manuale] della scheda (quindi passare al numero 4).*

4. La schermata successiva consente di definire manualmente diverse altre impostazioni, secondo necessità:

- **Account:** definire il nome che verrà visualizzato nell'elenco degli account.
- **Auto-connect** [Connessione automatica]: consente di eseguire il collegamento automatico a Internet a ogni apertura dell'account.
- **Incoming server** [Server posta in arrivo] (il server che riceve la posta) / **Outgoing server** [Server posta in uscita] (il server che invia la posta): È possibile reperire questi parametri nelle informazioni sul proprio account e-mail (ad esempio, in Outlook: **Strumenti** > **Impostazioni account** o **Account di posta elettronica**).
- **Other properties** [Altre proprietà]: qui è possibile definire il proprio **Nickname** [Soprannome] (il nome visualizzato dal destinatario), un **Address** [Indirizzo] preferito, che verrà sempre utilizzato dal destinatario per le risposte, nonché un testo elettronico, la **Signature** [Firma], che verrà inserito automaticamente in fondo ai messaggi di posta.
- **Email settings** [Configurazione email]:
  - **Check for new messages** [Controllo nuovi messaggi]: consente di definire la frequenza con cui aggiornare la posta in arrivo affinché sia possibile ricevere nuovi messaggi in arrivo.
  - **Download:** definisce la quantità di dati scaricati a ogni aggiornamento della posta in arrivo. **Headers only** [Solo intestazioni] consente di aggiornare più rapidamente, tuttavia sarà necessario disporre di una connessione Internet per leggere i contenuti dei nuovi messaggi. **Full messages** [Messaggi completi] comporta un aggiornamento meno rapido ma consente di leggere i contenuti dei messaggi in un secondo momento in modalità non in linea. Quando impostato su **Full messages** [Messaggi completi], è possibile impostare un limite per il numero di messaggi scaricati a ogni aggiornamento della posta in arrivo.

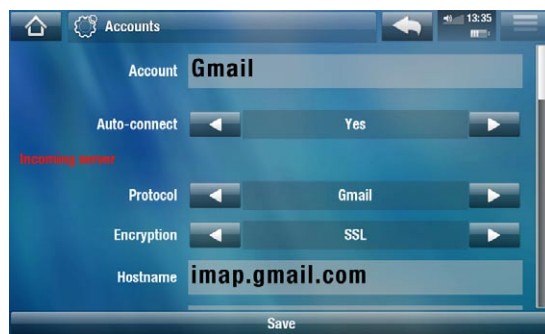

5. Toccare **Save** [Salva] per creare l'account.

## LETTURA DELLE E-MAIL

- Nell'elenco degli account, toccare l'account che si desidera utilizzare. Vengono visualizzate tutte le cartelle dell'account e-mail.
- L'icona del menu  consente di inviare una nuova e-mail, ordinare le e-mail, cercare un messaggio specifico utilizzando la tastiera virtuale, e così via.



- Durante la lettura di un'e-mail, è possibile utilizzare le diverse icone per aggiungere informazioni a contatto nuovo o esistente (👤), salvare un allegato (🌟) ecc. Se ARCHOS è in grado di leggere l'allegato, è possibile aprirlo direttamente dal messaggio stesso toccando la relativa icona (vedere il cerchio rosso sull'immagine).
- Se si riceve un messaggio HTML complesso (contenente immagini, caratteri diversi ecc.), ARCHOS consentirà di visualizzarlo automaticamente.
- Se necessario, è comunque possibile selezionare il menu ☰ e aprirlo mediante il browser Web.



## SCRITTURA DI UN'E-MAIL

- Nell'elenco dei messaggi di posta elettronica o durante la lettura di un messaggio, toccare l'icona del menu ☰, selezionare **Write [Invia]** e quindi scegliere un metodo di invio (**New message [Nuovo messaggio]**, **Reply [Rispondi]**, **Reply all [Rispondi a tutti]**, **Forward [Inoltra]**).
- Per inserire una copia (**Cc**) o una copia nascosta (**Bcc [Ccn]**), toccare il pulsante **To [A]**.
- Utilizzare le varie icone per cercare un indirizzo nell'elenco dei contatti mediante la tastiera virtuale (👤), allegare un file al messaggio, rimuovere o aggiungere un indirizzo o un allegato (pulsanti +/-).
- Toccare **Send [Invia]** al termine della digitazione del messaggio.

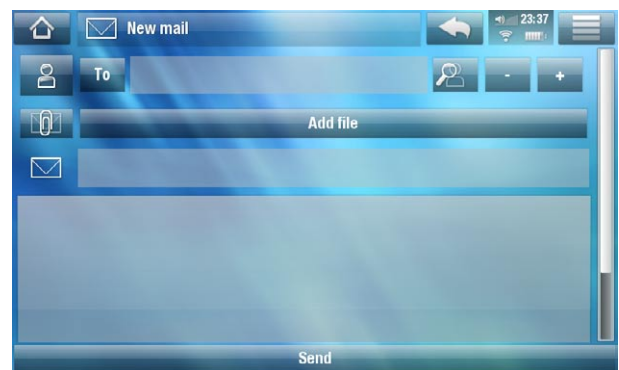

*Se si riscontrano problemi durante l'invio e/o la ricezione di e-mail, verificare attentamente di utilizzare le stesse impostazioni degli altri programmi di e-mail. Per ulteriori informazioni sulla configurazione dell'account e-mail personale, contattare il fornitore di e-mail.*

## 6.5 CONTATTI

- Questo menu consente di gestire i contatti. È possibile:
  - Aggiungere informazioni su un dato contatto
  - Importare ed esportare l'elenco dei contatti da e verso il computer
  - Inviare un messaggio a uno specifico contatto

- Dalla schermata principale, selezionare **Internet, Contacts [Contatti]**. Nella prima schermata viene visualizzato l'elenco dei contatti. L'icona Menu  consente di:
  - creare, modificare ed eliminare un contatto
  - inviare un messaggio e-mail a un contatto
  - cercare uno specifico contatto utilizzando la tastiera virtuale
  - ordinare i contatti
  - esportare/importare i contatti vCard\* da e verso il computer

\* formato .vcf supportato

## 5g 6.6 MESSAGGI SMS

- Dalla schermata principale, selezionare **Internet**, quindi **SMS**.
- È possibile leggere e inviare SMS mediante il numero di telefono della scheda SIM.

Per ulteriori informazioni su utilizzo e costi, verificare il contratto stipulato con l'operatore telefonico.

## 6.7 VISUALIZZAZIONE DELLA TV INTERNET

Per avere la possibilità di visualizzare molti canali TV Internet direttamente sul dispositivo ARCHOS, è necessario registrare il prodotto.

1. Dalla schermata principale toccare **TV** e quindi scegliere **Web TV**.
2. Se il dispositivo non è collegato a Internet, verrà eseguito un tentativo di connessione.
3. L'interfaccia di **Web TV** è organizzata per categorie, ad esempio **Location [Località]**, **Genre [Genere]**, **Favorites [Segnalibri]** e così via. Sfogliare le categorie per individuare il canale che si desidera guardare.



Per ulteriori informazioni sulle modalità di connessione a Internet, vedere: Connessione WiFi/3G

4. Il canale televisivo selezionato verrà aperto nel lettore video. Selezionare l'icona Menu  per visualizzare diverse opzioni:
  - **Info**: consente di visualizzare le informazioni relative al canale TV.
  - **Format [Formato]**: consente di modificare la modalità di visualizzazione dell'immagine



- **Add to favorites [Aggiungi a Preferiti] / Remove favorite [Rimuovi preferito]:** consente di aggiungere il canale Web TV attuale ai Preferiti o di rimuoverlo dai Preferiti.
- **Sound [Suono]:** visualizza la schermata delle impostazioni **Sound [Suono]** (vedere: *Impostazioni audio*).

## 6.8 ASCOLTO DI RADIO INTERNET

Per poter ascoltare migliaia di stazioni radiofoniche e diversi podcast in tutto il mondo mediante Internet, è necessario registrare il dispositivo.

1. Dalla schermata principale toccare **Play** e quindi scegliere **Web Radio [Radio Internet]**.
2. Se il dispositivo non è collegato a Internet, verrà eseguito un tentativo di connessione.
3. L'interfaccia di **Web Radio [Radio Internet]** è organizzata in base a categorie, ad esempio **Location [Località]**, **Genre [Genere]**, **Most Popular Stations [Stazioni più popolari]** e così via. Sfogliare le categorie per individuare la stazione radiofonica o il podcast che si desidera ascoltare.



*Per ulteriori informazioni sulle modalità di connessione a Internet, vedere: Connessione WiFi/3G.*

4. La stazione radiofonica o il podcast selezionati verranno aperti nel lettore musicale. Selezionare l'icona Menu  per visualizzare diverse opzioni:
  - **Info:** consente di visualizzare le informazioni relative alla stazione radiofonica/podcast.
  - **Add to favorites [Aggiungi a Preferiti] / remove favorite [rimuovi preferito]:** consente di aggiungere la stazione radio Internet attuale ai Preferiti o di rimuoverla dai Preferiti.
  - **Sound [Suono]:** visualizza la schermata delle impostazioni **Sound [Suono]** (vedere: *Impostazioni audio*).



# 7. TRASFERIMENTO DI FILE

## 7.1 CONNESSIONE DEL DISPOSITIVO ARCHOS A UN COMPUTER

1. Collegare il cavo USB ARCHOS al dispositivo ARCHOS.
2. Collegare l'estremità USB del cavo al computer.

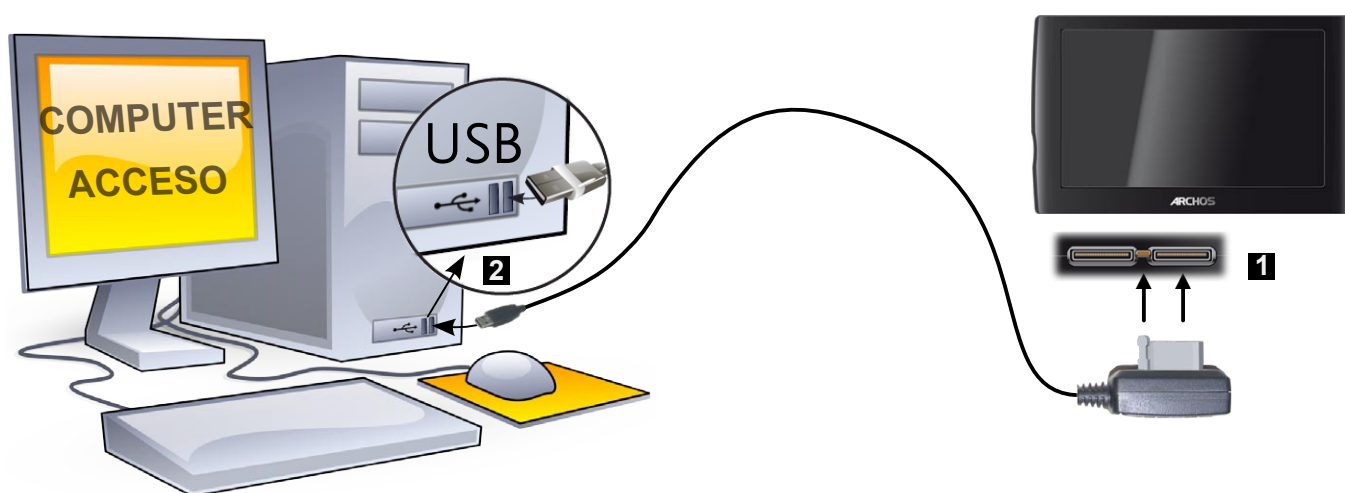

3. Verrà chiesto se si desidera caricare il dispositivo ARCHOS o connetterlo: Scegliere di connetterlo.
4. Sul computer verrà visualizzata l'icona ARCHOS. Il dispositivo ARCHOS inizia a caricarsi ed è possibile iniziare a trasferire i file.

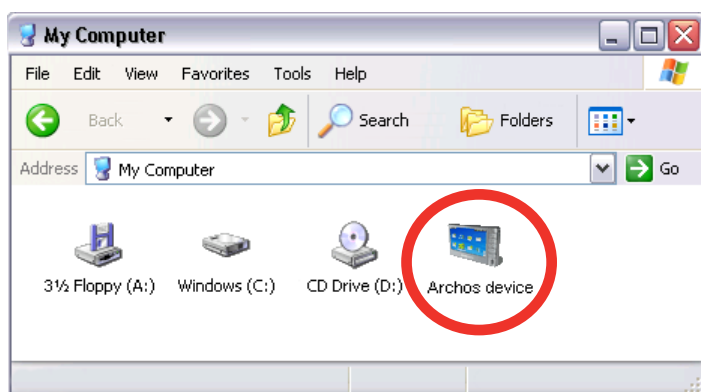

*Se sul computer non è installato Windows Media® Player 10 o versioni successive, verrà richiesto se si desidera ricaricare la batteria del dispositivo ARCHOS oppure connetterlo come dispositivo di memorizzazione di massa (hard disk). Scegliere di connetterlo.*

## 7.2 INSERIMENTO DI FILE SUL DISPOSITIVO ARCHOS

Per trasferire file nel dispositivo ARCHOS è possibile procedere in due modi:

1. Copiare i file multimediali (video, musica, foto) con Windows Media® Player 10 o versioni successive\*:

*\* Per prestazioni ottimali, si consiglia di eseguire l'aggiornamento a Windows Media® Player 11 o versioni successive.*

*Il pulsante Sincronizza in Windows Media® Player è un pulsante di sincronizzazione unidirezionale. Consente di aggiungere video, musica e foto al dispositivo ARCHOS e di disporre sul dispositivo ARCHOS degli stessi contenuti multimediali digitali presenti nel Catalogo multimediale di Windows Media® Player.*



1. Connettere il dispositivo ARCHOS al computer. Vedere *Connessione del dispositivo ARCHOS a un computer*.
2. Sul computer, avviare Windows Media® Player.
3. Selezionare la scheda **Sincronizzazione**.
4. Scegliere i file multimediali che si desidera trasferire.
5. Fare clic sul pulsante **Avvia sincronizzazione**.
6. I contenuti selezionati verranno copiati direttamente nella cartella **Video, Music** o **Pictures** appropriata del dispositivo ARCHOS.

*Per ulteriori informazioni, vedere la Guida di Windows Media® Player.*

2. Il secondo metodo consiste nell'utilizzo di Esplora risorse di Windows® per copiare e incollare i file dal computer alla cartella **Video, Music** o **Pictures** del dispositivo ARCHOS.

*Non è possibile copiare file di dimensioni superiori a 2 GB a causa di limitazioni del file system FAT32. Per utenti avanzati: nelle modalità di connessione PC Hard Drive [Disco rigido PC] (modalità 2 e 3), la dimensione massima è di 2 GB per i file AVI e di 4 GB per tutti altri tipi di file. Vedere: Impostazioni di archiviazione.*

## 7.3 DISCONNESSIONE

*Quando si scollega il dispositivo ARCHOS da un computer, viene automaticamente aggiornata la ARCLibrary (non in modalità USB 2, PC Hard Drive [Disco rigido PC]), affinché i file multimediali copiati vengano visualizzati nella libreria musicale e nella libreria di fotografie.*

### Windows® XP o versioni successive e WMP10 o versioni successive

- Verificare che non sia in corso alcun trasferimento di file tra il dispositivo ARCHOS e il computer.
- Scollegare il cavo USB dal dispositivo ARCHOS e/o dal computer.

## Windows® 2000 o Me

NON SCOLLEGARE IL CAVO SENZA LE DOVUTE PRECAUZIONI! Per evitare perdite di dati o blocchi, è necessario rimuovere/smontare il dispositivo ARCHOS dal computer prima di scollegare il cavo USB.

- Al termine dei trasferimenti, fare clic sull'icona di rimozione sicura sulla barra di sistema, accanto all'orologio.

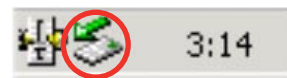

- Fare clic sul messaggio relativo alla rimozione sicura.



- Verrà visualizzato un messaggio che indica che è possibile disconnettere il dispositivo\*. A questo punto è possibile scollegare il cavo USB dal dispositivo ARCHOS e/o dal computer.



*\* Se viene visualizzato un messaggio che indica che non è possibile rimuovere il dispositivo, chiudere tutti i programmi aperti nei quali i dati sul dispositivo potrebbero essere in uso, ad esempio i lettori multimediali o Esplora risorse di Windows®.*

## Mac® OS X

NON SCOLLEGARE IL CAVO SENZA LE DOVUTE PRECAUZIONI!

Per evitare perdite di dati o blocchi, è necessario rimuovere/smontare il dispositivo ARCHOS dal computer prima di scollegare il cavo USB.

- Sulla scrivania trascinare l'icona ARCHOS nel cestino, che si trasformerà in un grande simbolo di eliminazione.
- Rilasciare l'icona sul simbolo di eliminazione: il disco rigido ARCHOS scomparirà dalla scrivania.
- A questo punto è possibile scollegare il cavo USB dal dispositivo ARCHOS e/o dal computer.

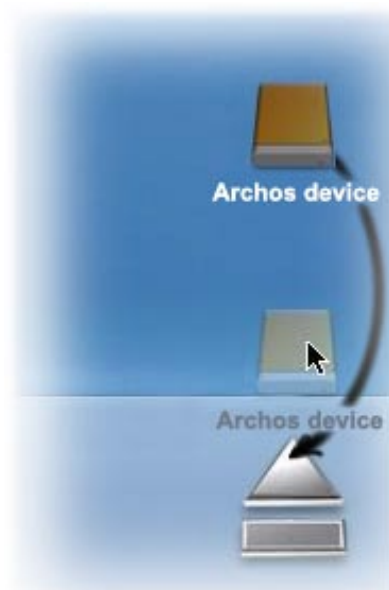

## Linux

NON SCOLLEGARE IL CAVO SENZA LE DOVUTE PRECAUZIONI!

Per evitare perdite di dati o blocchi, è necessario rimuovere/smontare il dispositivo ARCHOS dal computer prima di scollegare il cavo USB.

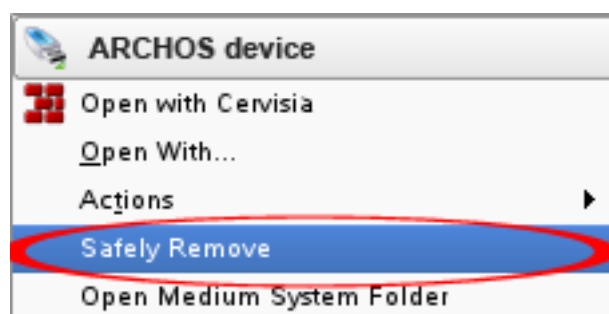

- Nel computer, fare clic con il pulsante destro del mouse sull'icona ARCHOS e scegliere Safely Remove.
- Quando l'icona ARCHOS sarà scomparsa, sarà possibile scollegare il cavo USB dal dispositivo ARCHOS e/o dal computer.

**5g**

## 7.4 CONNESSIONE A UN HOST USB

- Grazie alla porta host USB, è possibile connettere dispositivi USB compatibili al dispositivo ARCHOS, per trasferire file o immagini sul dispositivo.
- Tali apparecchi possono essere periferiche di archiviazione di massa, quali video-telecamere digitali, lettori di schede o dischi rigidi esterni che utilizzano il protocollo PTP (Picture Transfer Protocol).
- Verificare le informazioni fornite dal produttore per verificare se si tratta di un dispositivo di tipo MSC o PTP.



### PER COLLEGARE UN DISPOSITIVO USB AL DISPOSITIVO ARCHOS:

1. Accendere il dispositivo ARCHOS.
2. Collegare il cavo USB host fornito in dotazione al dispositivo ARCHOS.
3. Collegare il dispositivo USB esterno (se necessario, utilizzare n cavo standard USB) all'altra estremità del cavo host USB in dotazione.
4. Accendere il dispositivo USB esterno se necessario (verificare la documentazione del dispositivo USB esterno).
5. Una finestra di browser doppia verrà visualizzata sul dispositivo ARCHOS: il dispositivo USB esterno verrà visualizzato a sinistra e il disco rigido del dispositivo ARCHOS a destra.
6. Seguire le istruzioni nella sezione *Copia e spostamento di file e cartelle* per copiare immagini o file sul dispositivo ARCHOS.

### PER DISCONNETTERSI:

Accertarsi che non siano presenti trasferimenti in corso, selezionare **Remove safely** [Rimozione sicura] (dal menu  della schermata principale), quindi staccare il cavo USB da entrambe le estremità.

*Nota: potrebbe non essere sempre possibile copiare file sul dispositivo USB esterno dal dispositivo ARCHOS.*

# 8. IMPOSTAZIONI PRINCIPALI





Nella schermata principale toccare l'icona **Tools [Strumenti]**, selezionare **Settings [Impostazioni]** e quindi scegliere un'impostazione per aprire la schermata corrispondente.



## UTILIZZO DELLO SCHERMO A SFIORAMENTO

Una volta visualizzata la schermata delle impostazioni:

- toccare un parametro per evidenziarlo.
- toccare le frecce sinistra/destra per selezionare un'impostazione diversa.
- quando è possibile, utilizzare le dita per scorrere lo schermo verso l'alto o verso il basso e visualizzare impostazioni che inizialmente non sono visibili.
- terminata la regolazione delle impostazioni, toccare l'icona Indietro  per tornare all'elenco delle impostazioni, oppure toccare l'icona Home  per andare direttamente alla schermata principale. Le impostazioni vengono salvate immediatamente.

## 8.1 IMPOSTAZIONI AUDIO

Questa schermata consente di regolare le impostazioni audio del dispositivo ARCHOS come desiderato.

Touch-Screen Click [Click sullo schermo]

- **ON / OFF**: consente di attivare/disattivare il suono del clic sullo schermo a sfioramento.



Built-in Speaker [Altoparlante integrato]

- **ON / OFF**: L'altoparlante interno rimane acceso o spento indipendentemente dal fatto che sia collegata una cuffia.
- **Automatic [Automatico]**: l'altoparlante integrato si spegne automaticamente quando si collega una cuffia o si connette il dispositivo ARCHOS alla DVR Station opzionale.

Audio Output [Uscita Audio]

- definisce se il segnale audio è trasmesso mediante l'interfaccia **Analog Line-Out [Uscita Analogica]**, **HDMI\*** o **SPDIF\***.

\* Quando è connesso a una DVR Station.

### Preset [Preselezionato]

- consente di selezionare rapidamente un profilo audio.

### Set Equalizer [Imposta equalizzatore]

- consente di utilizzare un profilo audio personalizzato. Selezionare questa opzione per accedere alla schermata dell'equalizzatore (vedere la sezione successiva).

### Balance [Bilanciamento] (non disponibile in modalità di uscita HDMI)

- consente di bilanciare il suono tra i canali stereo sinistro e destro.

### Reset

- ripristina i valori predefiniti dei parametri audio.

## SCHEMATA EQUALIZER [EQUALIZZATORE]

- Il dispositivo ARCHOS è dotato di equalizzatore a 5 bande.
- Selezionare una banda (Bass, Mid. bass, Mid. range, Mid. treble o Treble, ovvero bassi, bassi medi, medi, alti medi o alti), quindi utilizzare le frecce su/giù per cambiare il livello di guadagno per questi intervalli di frequenze.

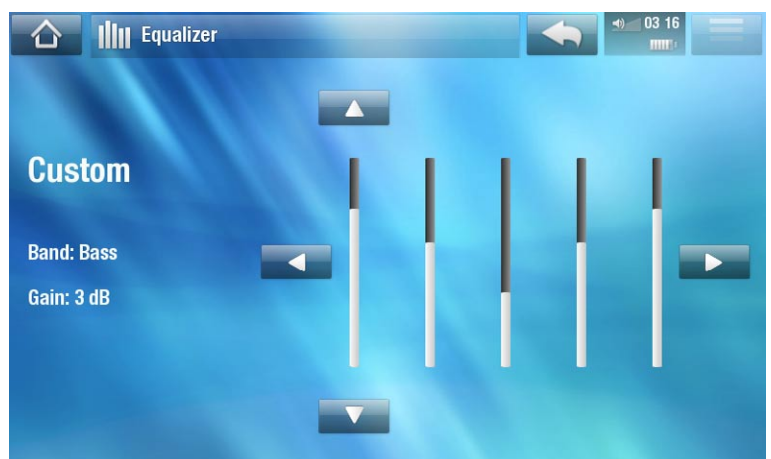

*È consigliabile modificare queste impostazioni mentre si ascolta un brano musicale, per poter valutare direttamente le modifiche apportate.*

## 8.2 IMPOSTAZIONI DELLO SCHERMO



### LCD Backlight [Retroilluminazione LCD]

- regola il livello di retroilluminazione dello schermo integrato.

## 5/5g Brightness [Luminosità]/Contrast [Contrasto]

- questi indicatori di scorrimento consentono di regolare i parametri di visualizzazione dello schermo integrato (contrasto e luminosità).
- è anche possibile ripristinare i valori di visualizzazione predefiniti mediante il pulsante **Reset**.

Touch-Screen Calibration [Calibrazione dello schermo a sfioramento] Se lo schermo a sfioramento non risponde correttamente, utilizzare questo pulsante e seguire le istruzioni visualizzate.

*Se questo non risolve il problema o se non è possibile accedere alle impostazioni, è possibile forzare la calibrazione dello schermo a sfioramento (vedere: Ripristino del sistema).*

## 8.3 IMPOSTAZIONI DI USCITA TV

*Queste impostazioni vengono visualizzate solo quando il dispositivo ARCHOS è connesso all'accessorio DVR Station, Mini Dock o Battery Dock.*



### TV Connection [Connessione TV]

- quando il dispositivo ARCHOS è connesso alla DVR Station opzionale (disponibile all'indirizzo [www.archos.com](http://www.archos.com) o nel Media Club), selezionare il tipo di uscita video (**Composite [Composito]**, **S-Video**, **RGB**, **Component [Componente]** o **HDMI**), in base al modo in cui la DVR Station è connessa al televisore.

### Resolution [Risoluzione] \*

- selezionare la risoluzione più adatta al televisore: **VGA 4/3 (640x480 60Hz)**, **480p 16/9 (720x480 60Hz)**, **576p 16/9 (720x576 50Hz)** o **720p 16/9 (1280x720 50Hz)**.

*\* Tale parametro è presente solo se si sceglie la modalità di connessione TV HDMI.*

### TV Standard [Standard TV] \*\*

- scegliere il sistema **NTSC (USA)** o **PAL (Europe) [PAL (Europa)]**. Selezionare quello compatibile con il sistema televisivo adottato nel Paese di uso.

### TV Format [Formato TV] \*\*

- **4:3** o **16:9**: il formato utilizzato dal televisore per la visualizzazione delle immagini.
- l'opzione **Wide screen [Ampio Schermo]** diventa disponibile quando il parametro **TV standard [Standard TV]** viene impostato su **PAL (Europe) [PAL (Europa)]**.

**\*\* Tali parametri non sono presenti se è stata scelta la modalità di connessione TV HDMI.**

### Audio Output [Uscita Audio]

- definisce se il segnale audio viene inviato mediante l'interfaccia **Analog Line-Out [Uscita analogica]**, **HDMI** o **SPDIF**, secondo il tipo di connessione tra il dispositivo ARCHOS e la TV.

---

## 8.4 IMPOSTAZIONI DI ASPETTO

---

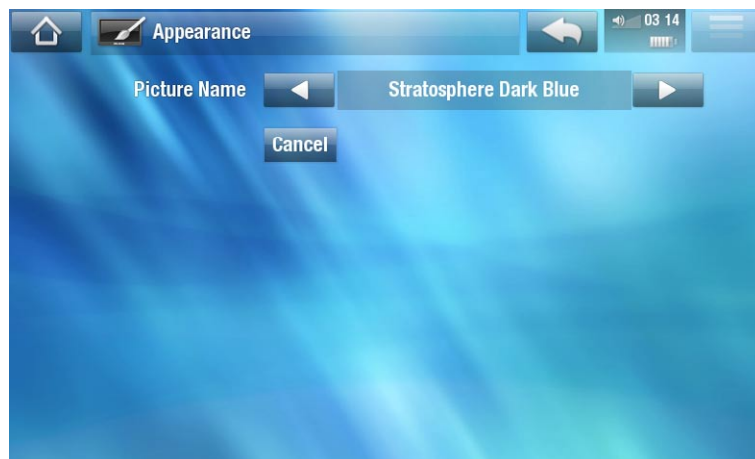

### Picture name [Nome immagine]

- consente di scegliere uno sfondo per il dispositivo ARCHOS. Lo sfondo può essere un'immagine o un video. Selezionare **None [Nessuna]** se non si desidera impostare un'immagine o un video di sfondo.
- è possibile selezionare uno degli sfondi predefiniti o le immagini precedentemente impostate come sfondo.
- è possibile selezionare un'immagine di sfondo anche dalle modalità fotografica e video.

### Cancel [Cancella]

- utilizzare questo pulsante per annullare eventuali modifiche apportate in questa schermata.



## 8.5 IMPOSTAZIONI DELLA LINGUA E DELL'AREA



### Language [Lingua]

- scegliere una lingua.
- visitare il sito [www.archos.com](http://www.archos.com) per verificare la disponibilità di altre lingue. Le nuove lingue vengono incluse nel firmware non appena disponibili. Vedere *Aggiornamento del firmware*.

### Select location [Seleziona località]

- Se l'orologio è impostato su **Automatic [Automatico]** (vedere *Impostazioni dell'orologio*), selezionare l'opzione appropriata in **Country [Paese]** e **City/Zone [Città/zona]**.

### WiFi Region [Regione WiFi]

- viene configurata automaticamente in base all'impostazione della località.

## 8.6 IMPOSTAZIONI TV CONTROL [CONTROLLO TV]

- Qui è possibile impostare l'emettitore a infrarossi (IR) della DVR Station per la comunicazione con il sintonizzatore. Questo consentirà di programmare facilmente le registrazioni tramite la guida ai programmi TV ARCHOS (EPG).
- *Vedere il manuale della DVR Station opzionale.*

## 8.7 IMPOSTAZIONI DELL'OROLOGIO



*Se si utilizza la DVR Station opzionale per programmare registrazioni video sul televisore, assicurarsi che l'ora e la data siano impostate correttamente!*

### Display on Standby [Display in Stand-by]

- **Enabled [Attivato]:** quando il dispositivo viene alimentato esternamente e la retroilluminazione viene disattivata, se si tocca lo schermo a sfioramento o si preme un pulsante, verrà visualizzata l'ora corrente nonché l'ora impostata per la sveglia (in basso a destra). Dopo qualche istante, la retroilluminazione verrà nuovamente disattivata.
- Durante la visualizzazione dell'ora, se si tocca lo schermo a sfioramento o si preme nuovamente un pulsante, verrà visualizzata la schermata principale di ARCHOS.

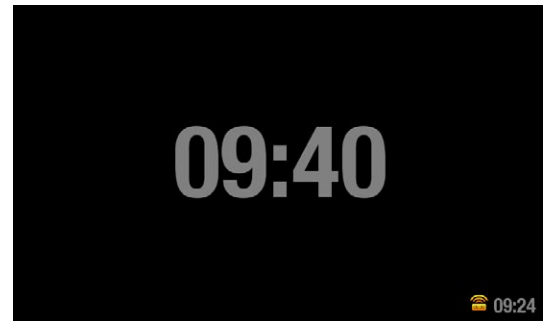

### Time Format [Formato tempo]

- scegliere la modalità 12 ore o la modalità 24 ore.

### Time setting [Impostazione ora]

- **Automatic [Automatico]:** selezionare questo parametro se si desidera impostare automaticamente l'orologio quando il dispositivo ARCHOS è connesso a una rete WiFi/3G. Sarà necessario selezionare la località nella schermata di impostazioni **Language and Region [Lingua e area]** (vedere: *Impostazioni della lingua e dell'area*).
- **Manual [Manuale]:** selezionare questo parametro per impostare manualmente la data e l'ora correnti. Verranno visualizzati i seguenti parametri: **Hour [Ore], Minute [Minuti], Year [Anno], Month [Mese] e Day [Giorno]**.

### Synchronize now [Sincronizza]

- se il parametro **Time setting [Impostazione tempo]** è impostato su **Automatic [Automatico]**, utilizzare questo pulsante per impostare automaticamente l'orologio tramite WiFi/3G.
- per completare questa operazione, è necessario che il dispositivo ARCHOS sia connesso a una rete WiFi/3G.

**ATTENZIONE:** se l'ora e la data non sono impostate correttamente, potrebbe non essere possibile accedere a determinate pagine Web.

### Hour [Ore], Minute [Minuti], Year [Anno], Month [Mese], Day [Giorno]

- questi parametri consentono di impostare manualmente la data e l'ora corrente.

## 8.8 IMPOSTAZIONI DELLA SVEGLIA



- Impostare **Alarm Clock** [Sveglia] su **On** [Abilitato] (se si desidera disattivare la sveglia, selezionare **Off** [Disabilitato])
- Verranno visualizzati i seguenti parametri:
  - **Hour** [Ore], **Minute** [Minuti]: consente di impostare l'ora in cui attivare il suono della sveglia.
  - **Recurrent Alarm** [Ripetizione sveglia]: impostare questo parametro su on se si desidera che la sveglia venga attivata ogni giorno alla stessa ora.
  - **Alarm File** [File sveglia]: il nome del file da riprodurre all'attivazione della sveglia.
  - **Change Alarm File** [Cambia file sveglia]: consente di definire un nuovo file per la sveglia. È possibile scegliere un video, un brano musicale, una stazione radio su Internet o una stazione Web TV.
- Quando si chiude la finestra, verrà visualizzato un simbolo nella barra di stato superiore, nella parte sinistra dell'icona del volume, che indica che la sveglia è attivata.

**ATTENZIONE:** quando la sveglia è attivata, il dispositivo si spegnerà sempre completamente a ogni pressione del pulsante di alimentazione (la modalità di sospensione verrà disabilitata). Di conseguenza, l'avvio verrà prolungato.

## 8.9 IMPOSTAZIONI DI ALIMENTAZIONE

- Queste impostazioni consentono di ridurre il consumo della batteria per garantirne una maggiore autonomia.
- È possibile regolare le impostazioni per il funzionamento a batteria e con alimentatore (quando il dispositivo ARCHOS è connesso a un accessorio alimentato).



*Il dispositivo ARCHOS ha un consumo maggiore se questi parametri sono impostati su valori più elevati. In caso di funzionamento a batteria, è consigliabile impostare questi parametri su valori bassi per ridurre il consumo.*

### Device Full Power Off [Spegnimento completo del dispositivo]

- Se non si intende utilizzare il dispositivo ARCHOS per un periodo prolungato, utilizzare questo pulsante per spegnerlo completamente affinché non venga utilizzata affatto la batteria.
- È possibile spegnere completamente il dispositivo anche tenendo premuto il pulsante Power finché non viene visualizzato il secondo messaggio di spegnimento\*. Vedere Descrizione del dispositivo ARCHOS.

*\* Se si rilascia il pulsante Power durante la visualizzazione del primo messaggio di spegnimento, il dispositivo continuerà a utilizzare una piccola parte della carica della batteria per consentire un avvio rapido.*

## **BATTERY OPERATION [FUNZIONAMENTO A BATTERIA]**

### Power Off [Spegnimento]

- periodo di inattività dell'utente prima dello spegnimento del dispositivo.
- il dispositivo non verrà spento durante una presentazione, durante la riproduzione o registrazione di contenuti audio/video o in caso di connessione USB.

### Backlight Off [Illuminazione Off]

- periodo di inattività dell'utente prima dello spegnimento dello schermo LCD.
- il display non si spegnerà durante la riproduzione di una presentazione o mentre si sta navigando sul Web.

### Web Browser [Browser Web]

- **Normal Power Off [spegnimento normale]:** mentre si naviga sul Web, il dispositivo ARCHOS si spegnerà in base all'impostazione selezionata per il parametro **Power Off [Spegnimento]**.
- **Prevents Power Off [Evitare lo spegnimento]:** mentre si naviga sul Web, il dispositivo ARCHOS non si spegnerà automaticamente in caso di inattività dell'utente.

## **POWER SUPPLY OPERATION [FUNZIONAMENTO CON ALIMENTAZIONE ESTERNA]**

### Standby

- periodo di inattività dell'utente prima dell'attivazione della modalità Standby.
- il sistema non entrerà in modalità Standby durante una presentazione, durante la riproduzione o registrazione di contenuti audio/video o in caso di connessione USB.

### Backlight Off [Illuminazione Off]

- periodo di inattività dell'utente prima dello spegnimento dello schermo LCD.
- lo schermo non si spegnerà mentre è in corso la riproduzione di un video o di una presentazione.

### Web Browser [Browser Web]

- Normal Standby [Standby normale]: mentre si naviga sul Web, il dispositivo ARCHOS andrà in modalità Standby in base all'impostazione selezionata per il parametro **Standby**.
- Prevents Standby [Evitare standby]: mentre si naviga sul Web, il sistema non andrà mai in standby.

---

## 8.10 IMPOSTAZIONI DI ARCHIVIAZIONE

---



### Free Storage Space [Spazio libero per l'archiviazione]

- visualizza la quantità di spazio libero sul disco rigido.

*Nota: il numero di gigabyte segnalato è basato sul sistema di numerazione binario (1 kb = 1024 byte). Ogni GB segnalato rappresenta circa 1,07 gigabyte (in numerazione decimale). Anche la formattazione occupa spazio.*

### USB preference [Porta USB] (per utenti avanzati)

- Ogni volta che si collega il dispositivo ARCHOS al computer, viene utilizzata la modalità di connessione preferita. La modalità di connessione determina il modo in cui il dispositivo interagisce con il computer:
- Modalità 1: **Windows Media Device [Dispositivo Windows Media]**: Consigliato per gli utenti di Windows Media® Player (WMP) versione 10 o superiore. Quando è impostata questa modalità, il dispositivo ARCHOS utilizza il protocollo MTP (Media Transfer Protocol). Consente di caricare il dispositivo e trasferire file su di esso allo stesso tempo. Il dispositivo ARCHOS verrà bloccato solo quando lo si apre in Esplora risorse di Windows®. Sarà possibile sincronizzare automaticamente la libreria di file multimediali a ogni connessione del dispositivo ARCHOS al computer. Al termine del trasferimento dei file, è sufficiente scollegare il cavo dal dispositivo ARCHOS e l'ARCLibrary (librerie di musica e foto) verrà aggiornata automaticamente.

- Modalità 2: **PC Hard Drive [Disco rigido PC]**: consigliata per gli utenti di Windows® XP con Windows Media® Player 9, Windows® 2000, Me, Mac® OS X o Linux. Verrà chiesto se si desidera caricare il dispositivo o connetterlo a un dispositivo di memorizzazione di massa (disco rigido). Scegliere di connetterlo a un dispositivo di memorizzazione di massa (disco rigido esterno). Quando è connesso al computer, il dispositivo ARCHOS è bloccato. Disconnessione: al termine del trasferimento di file, è possibile smontare il dispositivo ARCHOS (vedere: *Disconnessione*). Verrà eseguito un aggiornamento rapido della ARCLibrary (librerie di musica e foto). È possibile che non vengano indicizzati tutti i file.
- Modalità 3: **PC Hard Drive (auto-ARCLib) [Disco rigido PC (auto-ARCLib)]**: come la modalità 2, ma con un aggiornamento completo della ARCLibrary (librerie di musica e foto) alla disconnessione.

### ARCLibrary Update [Aggiornamento ARCLibrary]

- Disponibile solo quando la **USB Preference [Porta USB]** è impostata su **PC Hard Drive [Disco rigido PC]** (modalità 2).
- Questa modalità USB prevede solo un rapido aggiornamento della ARCLibrary (librerie di musica e foto). Se si desidera effettuare un aggiornamento completo della ARCLibrary, utilizzare il pulsante **Update ARCLibrary [Aggiornamento ARCLibrary]**.

---

## 8.11 IMPOSTAZIONI PARENTAL CODE

---

Il sistema Parental Code consente di creare un codice di blocco per impedire la visualizzazione di file o cartelle. Tale funzione si rivela particolarmente utile, ad esempio, quando si dispone di contenuti per adulti che non si desidera rendere accessibili ad altri. Per impostazione predefinita, il dispositivo è impostato su **Adult (unrestricted access) [Adulto (accesso libero)]** e il Parental Code predefinito è 0000.

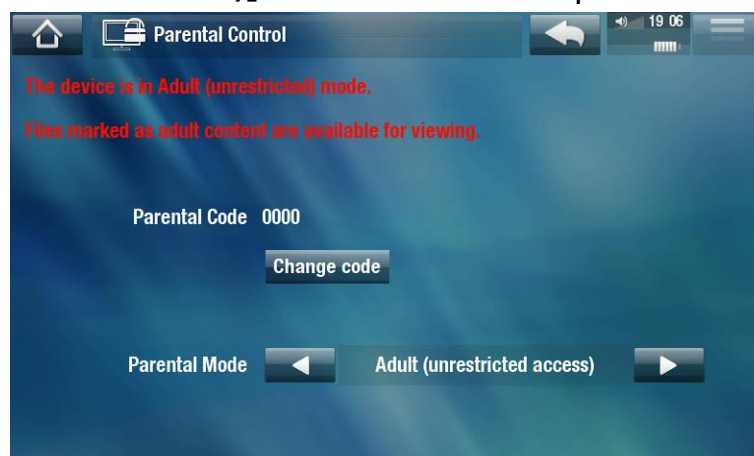

### Parental Code

- visualizza il parental code.

### Change code [Cambia codice]

- per modificare il parental code, è necessario che il dispositivo sia impostato su **Adult (unrestricted access) [Adulto (accesso libero)]**.
- toccare questo pulsante per definire la password di 4 cifre, utilizzando la tastiera virtuale. Vedere: *Utilizzo della tastiera virtuale*.

*Se si dimentica il codice modificato, contattare il team di assistenza tecnica di Archos ([www.archos.com/support](http://www.archos.com/support)).*

## Parental Mode

- È possibile scegliere tra due modalità:
  - **Adult (unrestricted access) [Adulto (accesso libero)]\***: tutti i file saranno accessibili.
  - **Child (restricted access):[Bambino(accesso limitato)]**: i file con contenuti per adulti non saranno accessibili. Ogni volta che il dispositivo viene collegato a un computer, verrà richiesto il Parental Code.
- È inoltre possibile selezionare **Request (Ask me at startup) [Richiesta (Chiedi all'avvio)]**: ogni volta che si accende il dispositivo, verrà richiesto di immettere il Parental Code. Se si immette tale codice, il dispositivo verrà impostato in modalità **Adult [Adulto]**. In caso contrario, il dispositivo ARCHOS sarà in modalità **Child [Bambino]**.

*\* Se si passa dalla modalità Child [Bambino] ad Adult [Adulto], verrà richiesto di immettere il Parental Code.*

---

## 8.12 IMPOSTAZIONI DI PROTEZIONE

---

- Qui è possibile definire un codice di protezione che verrà richiesto ogni volta che il dispositivo viene acceso. È possibile attivare/disattivare e modificare il codice.
- Su ARCHOS 5g, è inoltre possibile abilitare/disabilitare il the PIN oppure modificarlo.

---

## 8.13 IMPOSTAZIONI DI ASSISTENZA TECNICA

---

Qui possibile accedere alla registrazione in linea, visualizzare il manuale utente in PDF oppure accedere agli **Strumenti di riparazione e formattazione**:

### Repair and Formatting Tools [Strumenti di riparazione e formattazione]

- utilizzare questo pulsante per accedere alla schermata di impostazioni **Repair and Formatting Tools [Strumenti di riparazione e formattazione]**, Questa schermata consente di eseguire le seguenti operazioni:
- **Clear temporary system files and cache [Cancella i file di sistema temporanei e cache]** (non viene cancellato alcun dato)
- **Reset Settings [Ripristina impostazioni]** (ripristina tutte le impostazioni dell'utente)
- **Format Hard Drive [Formatta disco rigido]** (vengono cancellati tutti i dati, i file multimediali e le licenze)
- **Full Reinitialization [Reinizializzazione completa]** (vengono cancellati tutti i dati, i file multimediali, le licenze e le impostazioni)

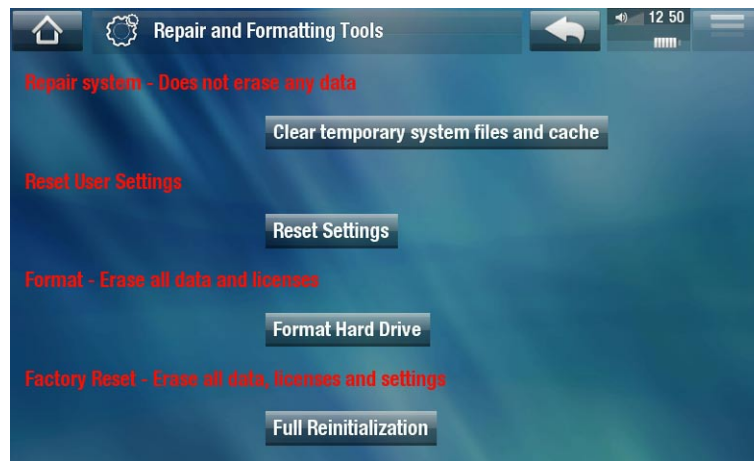

*In caso di blocco o mancata risposta del dispositivo ARCHOS, provare a resettarlo (vedere: Risoluzione dei problemi).*

*Se il problema non viene risolto o se non è possibile accedere agli strumenti di riparazione e formattazione, è possibile tentare un ripristino del sistema (vedere: Risoluzione dei problemi).*

---

## 8.14 IMPOSTAZIONI RELATIVE AL FIRMWARE E AI PLUG-IN

---

### Firmware Ver. [Vers. Firmware]

- visualizza la versione corrente del firmware e del sistema DRM (Digital Rights Management).

### Plug-ins [Plug-in]

- visualizza i plug-in attualmente installati sul dispositivo.

### Product key [Product-Key]

- ogni dispositivo ARCHOS è contrassegnato da un numero univoco.
- tale numero è necessario per registrare il prodotto online se si utilizza un computer ([www.archos.com/register](http://www.archos.com/register)).

### Firmware Update [Aggiornamento Firmware]

- utilizzare questo pulsante per aggiornare manualmente il firmware (vedere: *Aggiornamento del firmware*)

### Online Firmware Update [Aggiornamento firmware online]

- utilizzare questo pulsante per cercare un aggiornamento online tramite una rete WiFi. Se è disponibile, verrà installato automaticamente. Per ulteriori informazioni, vedere *Aggiornamento del firmware*.



## 8.15 AGGIORNAMENTO DEL FIRMWARE

Il firmware è il sistema operativo (OS) del dispositivo ARCHOS. Viene aggiornato periodicamente per introdurre nuove funzionalità, miglioramenti e correzioni di errori. L'aggiornamento del firmware del prodotto può essere effettuato principalmente in due modi:

- Direttamente sul dispositivo ARCHOS, se connesso a una rete WiFi.
- Con un computer connesso a Internet

### AGGIORNAMENTO DIRETTAMENTE SUL DISPOSITIVO ARCHOS (NECESSARIA CONNESSIONE WIFI)

Questo è il modo più semplice per aggiornare il firmware. Per completare l'operazione, è necessaria solo la connessione a una rete WiFi. Vedere *Connessione WiFi*.

1. Nella schermata principale, toccare **Tools [Strumenti]**, selezionare **Settings [Impostazioni]** e scegliere **Firmware and Plug-ins [Firmware e plug-in]**.
2. Toccare il pulsante **Online Firmware Update [Aggiornamento firmware online]**.
3. Il dispositivo ARCHOS si conetterà alla rete WiFi e cercherà un nuovo firmware in linea. Se è disponibile, verrà scaricato e installato automaticamente.

### AGGIORNAMENTO MEDIANTE UN COMPUTER (NECESSARIA UNA CONNESSIONE A INTERNET)

È possibile aggiornare il firmware anche utilizzando un computer connesso a Internet:

1. Sul PC visitare il sito Web all'indirizzo [www.archos.com/firmware](http://www.archos.com/firmware).
2. Cercare il firmware più recente disponibile per il dispositivo ARCHOS.
3. Confrontare la versione più recente disponibile online con quella installata nel dispositivo ARCHOS: il numero di versione del firmware ARCHOS è visualizzato nella schermata di impostazioni **Firmware and Plug-ins [Firmware e plug-in]** (vedere: *Impostazioni relative al firmware e ai plug-in*).
4. Se la versione su Internet è più recente di quella installata, seguire le istruzioni per scaricarla e copiarla sul dispositivo ARCHOS. Quindi, toccare **Tools [Strumenti]** > **Settings [Impostazioni]** > **Firmware and Plug-ins [Firmware e plug-in]** e toccare **Firmware Update [Aggiornamento firmware]**.

*È possibile che il browser Internet visualizzi un avviso relativo alla potenziale pericolosità del contenuto del file del firmware per il computer. ARCHOS ha adottato precauzioni per assicurare che il file non danneggi il computer.*

## 8.16 IMPOSTAZIONE DELLE INFORMAZIONI SUL SISTEMA

### Product key [Product-Key]

- ogni dispositivo ARCHOS è contrassegnato da un numero univoco.
- Se si registra il prodotto in linea utilizzando un computer ([www.archos.com/register](http://www.archos.com/register)), questo numero sarà necessario.



### MAC address [Indirizzo MAC]

- ogni dispositivo ARCHOS è contrassegnato da un indirizzo MAC univoco.
- alcune reti WiFi filtrano gli indirizzi MAC. Potrebbe essere necessario comunicare questo indirizzo all'amministratore della rete.

## 8.17 IMPOSTAZIONI DI CONNETTIVITÀ

**5g**

*Tali impostazioni verranno visualizzate esclusivamente se si dispone di un dispositivo ARCHOS 5g, ad eccezione del parametro Airplane mode [Modalità aereo], disponibile per tutti i prodotti.*

### Airplane Mode [Modalità aereo]:

- Quando si attiva **Airplane mode** [Modalità aereo], le connessioni di rete GSM/3G e WiFi vengono interrotte. Tale funzione viene normalmente impiegata quando ci si trova a bordo di aeroplani per evitare interferenze con le apparecchiature sensibili del veicolo.

### WiFi

#### Network State [Stato rete]:

- Consente di attivare/disattivare la funzionalità WiFi del dispositivo. Se disattivata, i tentativi di collegamento a Internet verranno eseguiti soltanto mediante 3G o GSM.

### GSM

#### Network State [Stato rete]:

- È possibile attivare o disattivare la connessione alla rete mobile oppure disattivare ma consentire esclusivamente i messaggi SMS.

#### Preference [Preferenza]:

- Si riferisce al tipo di rete mobile da utilizzare

### Roaming Connection [Data roaming]:

- Quando il dispositivo tenta la connessione a un operatore telefonico diverso da quello normalmente utilizzato (in un'altra località o paese, ad esempio), è possibile impostare il dispositivo in modo da consentire, impedire o chiedere la connessione a una nuova rete telefonica.

### APN

- Per ulteriori informazioni sulla configurazione di tali impostazioni, consultare la documentazione fornita in dotazione con la scheda SIM.
- Digitare il nome server e selezionare il metodo di autenticazione (**PAP**, **CHAP** o **None** [Nessuno]). Digitare il nome utente e la password (non necessari se il parametro **Authentication** [Autenticazione] è stato impostato su **None** [Nessuno]). Infine, immettere l'indirizzo del proxy e il numero di porta.

# 9. ALTRE FUNZIONI



## 9.1 MENU PLAY: ALTRE FUNZIONI

### GIOCHI

Nella schermata principale toccare **Play** e quindi scegliere **Games [Giochi]**. Visitare [www.archos.com](http://www.archos.com) o il portale Media Club per acquistare giochi e apprendere come installarli e utilizzarli.

### APPLICAZIONI FLASH

- Selezionare questa icona per visualizzare le applicazioni Flash™ (file di tipo .swf) archiviate nella cartella **Flash** del dispositivo ARCHOS.
- Toccare un'applicazione Flash™ per avviarla.



## 9.2 FUNZIONI TV

Nella schermata principale toccare **TV** e scegliere una categoria. Per usufruire di queste funzioni è disponibile una serie di accessori, acquistabili nel sito Web ARCHOS o dal Media Club.

### TV PROGRAM GUIDE [GUIDA AI PROGRAMMI TV]

Utilizzando la DVR Station opzionale, è possibile programmare con facilità la registrazione di programmi TV dalla griglia di programmi (comprende informazioni di riepilogo sul programma) utilizzando la Guida ai programmi TV.

### TV SCHEDULER [PROGRAMMAZIONI TV]

Consente di programmare manualmente una registrazione TV utilizzando la DVR Station opzionale o lo TV Snap-on.

### RECORDINGS [REGISTRAZIONI]

Visualizza l'elenco dei programmi TV registrati con la DVR Station, il DVR Snap-on o il TV Snap-on.

---

## FREEVIEW [TELEVISIONE DIGITALE]

---

Selezionare quest'icona per guardare la TV digitale (DVB-T) quando il dispositivo ARCHOS è connesso al TV Snap-on opzionale.



---

## 9.3 STRUMENTI

---

Nella schermata principale, toccare **Tools [Strumenti]** e scegliere una delle categorie seguenti:

---

### IMPOSTAZIONI

---

Questo menu consente di configurare le impostazioni del dispositivo. Vedere *Impostazioni principali*.

---

### WIDGETS

---

- I widgets sono piccole applicazioni (calcolatrice, previsioni del tempo, conversione valuta, scrittura note e così via) che consentono di aggiungere funzioni al dispositivo ARCHOS. Permettono di accedere in modo semplice, veloce e divertente a centinaia di strumenti, direttamente sul dispositivo. Il plug-in gratuito Web Browser è dotato di diversi widget. Per ricevere il plug-in, è necessario registrare il dispositivo.
- Visitare il sito [www.archos.com](http://www.archos.com) per informazioni su come ottenere widget per il dispositivo ARCHOS, installarli e utilizzarli.

---

### FILE

---

Selezionare quest'icona per esplorare il file system del disco rigido del dispositivo ARCHOS. Vedere *Utilizzo del browser di file*.

---

### DOCUMENTI PDF

---

- Selezionare questa icona per visualizzare i documenti PDF archiviati nella cartella **PDF** del dispositivo ARCHOS.
- Toccare un file PDF per aprirlo con il lettore PDF.
- Il dispositivo ARCHOS dispone di un lettore PDF con supporto per collegamenti ipertestuali.

**ATTENZIONE:** Il lettore di PDF ARCHOS potrebbe non implementare tutte le funzionalità PDF. Ad esempio, non sarà possibile aprire i file PDF protetti mediante password.

## Controlli dello schermo a sfioramento per i PDF

- Per aprire un collegamento (contorno rosso/blu) è sufficiente toccarlo.
- Per visualizzare le informazioni in sovrapposizione del menu mentre si visualizza un documento PDF, toccare l'angolo superiore destro dello schermo.
- Per scorrere verso l'alto o verso il basso nella pagina, toccare la pagina e trascinarla in alto o in basso.
- Una volta arrivati al termine di una pagina PDF, spingere la pagina verso l'alto per visualizzare la pagina successiva. Procedere allo stesso modo per passare alla pagina precedente.
- Per tornare alla schermata principale, toccare l'icona Home .

## Selezione di collegamenti ipertestuali

- Alcuni documenti PDF contengono collegamenti ipertestuali, ad esempio un indice, collegamenti a siti Web esterni e così via.
- I collegamenti sono circondati da un contorno blu. I collegamenti evidenziati (attivi), invece, sono circondati da un contorno rosso.
- Se si desidera tornare alla pagina precedente (dove è stato selezionato il collegamento), selezionare la voce di menu **Link back [Indietro]**.

*Si noti che i collegamenti ipertestuali che fanno riferimento a un documento esterno o a un URL potrebbero non funzionare.*

## Voci di menu del lettore PDF

### Hide text overlay [Nascondi testo]

- consente di nascondere tutti gli elementi grafici in sovrapposizione (barra di stato, voci di menu e così via) e di visualizzare il solo documento PDF.

### Zoom

- consente di regolare il livello di zoom.

### Previous page [Pagina precedente]

- visualizza la pagina precedente nel documento.

### Next Page [Pagina successiva]

- visualizza la pagina successiva nel documento.

### Link back [Indietro]

- riporta alla pagina da cui si proviene.
- viene visualizzato solo se in precedenza si è seguito un collegamento.

Go to page... [Vai alla pagina...]

- consente di selezionare una pagina specifica.
- utilizzare i pulsanti sinistra/destra per selezionare un numero di pagina.
- Selezionare **Ok** per passare alla pagina specificata.

---

## GUIDA

---

- Selezionare questa icona per visualizzare un elenco di documenti PDF utili, ad esempio questo manuale PDF completo, o altre utili guide.
- I documenti saranno nella lingua selezionata nelle impostazioni **Language and Region [Lingua e area]**.
- Toccare un documento per aprirlo con il lettore PDF. Vedere *Documenti PDF*.

# 10. PLUG-IN E ACCESSORI ARCHOS



Per estendere le funzionalità del dispositivo ARCHOS, è possibile acquistare gli accessori opzionali o i plug-in descritti di seguito, nel sito Web ARCHOS ([www.archos.com](http://www.archos.com)) oppure dal Media Club.

---

## 10.1 PLUG-IN ARCHOS

---

Visitare il sito [www.archos.com](http://www.archos.com) o il Media Club per verificare i plug-in disponibili per il proprio dispositivo ARCHOS e per informazioni su come installarli e utilizzarli.

---

## 10.2 ACCESSORI OPZIONALI ARCHOS

---



Quando si connette uno degli accessori opzionali seguenti, l'icona **Add-ons** nella schermata principale cambia, in modo che sia possibile accedere alle specifiche funzioni dell'accessorio. Leggere il manuale dell'accessorio per informazioni sull'utilizzo delle relative funzioni.

---

### DVR STATION

---



Quando connesso al dispositivo ARCHOS e al sistema di home entertainment, DVR Station consente di eseguire le seguenti operazioni:

- programmare la registrazione di programmi televisivi tramite la guida ai programmi TV ARCHOS (EPG) (disponibile nella maggior parte dei paesi)
- registrare video direttamente sul dispositivo ARCHOS dal ricevitore via cavo, ricevitore satellitare, sintonizzatore digitale o la maggior parte delle sorgenti video standard
- collegare il dispositivo ARCHOS a un dispositivo USB compatibile (memorizzazione di massa o PTP): unità disco rigida esterna, fotocamera digitale e così via
- riprodurre video sul televisore
- caricare il dispositivo ARCHOS

---

### DVR SNAP-ON

---

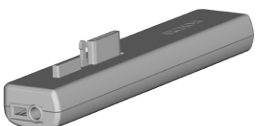

Quando è collegato al dispositivo ARCHOS, il DVR Snap-on consente di:

- registrare contenuti audiovisivi direttamente sul dispositivo ARCHOS dalla maggior parte delle sorgenti audio/video standard.



## MINI DOCK



Quando è collegato al dispositivo ARCHOS, il Mini Dock consente di:

- visualizzare l'immagine del dispositivo ARCHOS sul televisore. (uscite S-Video e Composito)
- collegare il dispositivo ARCHOS a un dispositivo USB compatibile (memorizzazione di massa o PTP): unità disco rigida esterna, fotocamera digitale e così via
- caricare il dispositivo ARCHOS.

## BATTERY DOCK

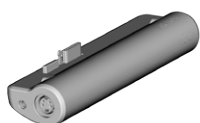

È analogo al Mini Dock, ma include una batteria per estendere il tempo di utilizzo del dispositivo ARCHOS.

## TV SNAP-ON



Ricevitore TV digitale che consente di guardare e registrare la TV digitale (DVB-T) direttamente sul dispositivo ARCHOS.

## GPS CAR HOLDER



Trasforma il dispositivo ARCHOS in un sistema di navigazione satellitare GPS per auto dotato di tutte le funzioni. *Solo per ARCHOS 5/5g.*

## FM REMOTE



Il comando FM remoto consente di ascoltare e registrare stazioni radiofoniche in FM direttamente sul dispositivo ARCHOS. Consente inoltre di eseguire registrazioni personali mediante il microfono incorporato.

# RISOLUZIONE DEI PROBLEMI

## RESET DEL DISPOSITIVO ARCHOS

- In caso di blocco o mancata risposta del dispositivo ARCHOS, provare a resettarlo: tenere premuto il pulsante  per 15 secondi per spegnere completamente il dispositivo ARCHOS, quindi riaccenderlo normalmente.
- Nel caso in cui il pulsante di alimentazione non reimposti il dispositivo, si consiglia di utilizzare il pulsante di reimpostazione nel foro posto nella parte inferiore nel dispositivo (vedere l'immagine). Per premere il pulsante nel foro, è possibile utilizzare l'estremità di una graffetta.



ARCHOS 5 Slim / 5g



ARCHOS 5 Regular



ARCHOS 7

*Nota: con la procedura di reset non vengono cancellati i dati presenti nel dispositivo ARCHOS. Alcune impostazioni tuttavia, verranno reimpostate sui valori predefiniti.*

## RIPRISTINO DEL SISTEMA

- Se il dispositivo ARCHOS non risponde correttamente o non riproduce determinati brani o video copiati su di esso, provare a utilizzare **Repair and Formatting Tools [Strumenti di riparazione e formattazione]** (vedere: *Impostazioni di assistenza tecnica*).
  - Se il problema non viene risolto utilizzando **Repair and Formatting Tools [Strumenti di riparazione e formattazione]**, provare ad eseguire un ripristino del sistema, che consente di riparare il disco rigido, formattarlo e così via.
1. Mantenere premuto il pulsante  per accendere il dispositivo.
  2. Non appena si accende lo schermo, premere e tenere premuto il pulsante Volume + finché non si avvia la modalità di ripristino (schermata bianca).

*Quando è attiva la modalità di ripristino del sistema, lo schermo a sfioramento è disattivato. Per spostarsi tra le opzioni, utilizzare i pulsanti di del volume. Per confermare un'opzione, premere il pulsante ON/OFF.*

La modalità di ripristino del sistema include diverse opzioni:

### No

- annulla il ripristino.

### Repair Disk [Ripara disco]

- tenta di riparare la struttura dei file sul disco rigido.
- nessun dato viene eliminato.

### Format Disk [Formatta disco]

- formatta il disco rigido
- vengono eliminati tutti i dati (musica, foto, video, e così via), le licenze e le impostazioni.

### Force Touchscreen Calibration (Forza calibrazione schermo a sfioramento)

- utilizzare questa opzione se lo schermo a sfioramento non risponde correttamente e se non è possibile accedere alle impostazioni relative (vedere: Impostazioni schermo).
- seguire le istruzioni sullo schermo.

---

## PROBLEMI RELATIVI ALLO SCHERMO A SFIORAMENTO

---

- Se lo schermo a sfioramento non risponde correttamente, passare alla schermata di impostazioni **Screen** [Schermo],
- quindi utilizzare il pulsante **Touch-Screen Calibration** [Calibrazione schermo a sfioramento] e seguire le istruzioni visualizzate.



*Se questo non risolve il problema o se non è possibile accedere alle impostazioni, è possibile forzare la calibrazione dello schermo a sfioramento (vedere: Ripristino del sistema).*

---

## REPAIR AND FORMATTING TOOLS [STRUMENTI DI RIPARAZIONE E FORMATTAZIONE]

---

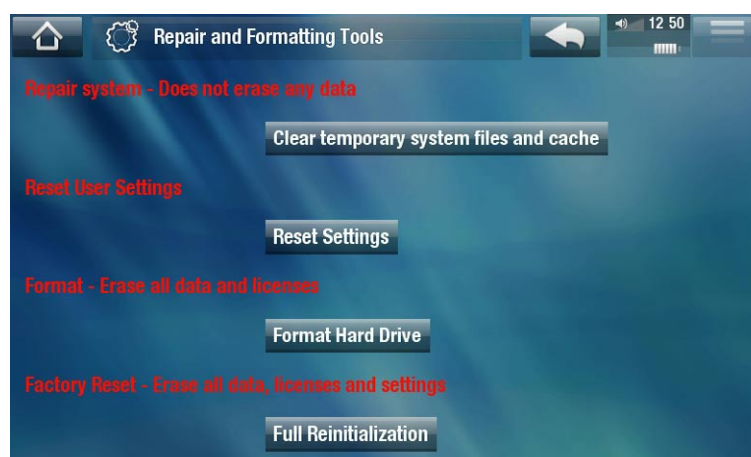

- per accedere alla schermata di impostazioni **Repair and Formatting Tools [Strumenti di riparazione e formattazione]**: nella schermata principale, toccare **Tools [Strumenti]**, selezionare **Settings [Impostazioni]** e quindi scegliere **Customer Assistance.[Assistenza al cliente]** Quindi, toccare il pulsante **Repair and Formatting Tools [Strumenti di riparazione e formattazione]**. Questa schermata consente di eseguire le seguenti operazioni:
- **Clear temporary system files and cache [Cancella i file di sistema temporanei e cache]** (non viene cancellato alcun dato)
- **Reset Settings [Ripristina impostazioni]** (ripristina tutte le impostazioni dell'utente)
- **Format Hard Drive [Formatta disco rigido]** (vengono cancellati tutti i dati, i file multimediali e le licenze)
- **Full Reinitialization [Reinizializzazione completa]** (vengono cancellati tutti i dati, i file multimediali, le licenze e le impostazioni)

*In caso di blocco o mancata risposta del dispositivo ARCHOS, provare a resettarlo (vedere: Reset del dispositivo ARCHOS).*

*Se il problema non viene risolto o se non è possibile accedere agli strumenti di riparazione e formattazione, è possibile tentare un ripristino del sistema (vedere: Ripristino del sistema).*

## 7 SOSTITUZIONE DELLA BATTERIA

Il dispositivo ARCHOS 7 ha una batteria rimovibile. È possibile acquistare altre batterie all'indirizzo [www.archos.com](http://www.archos.com).

*Attenzione: se la batteria viene sostituita in modo errato o cortocircuitata, possono verificarsi danni al prodotto e/o lesioni gravi all'utente. Sostituire solo con una batteria ARCHOS originale.*

Per sostituire la batteria, attenersi alla seguente procedura:

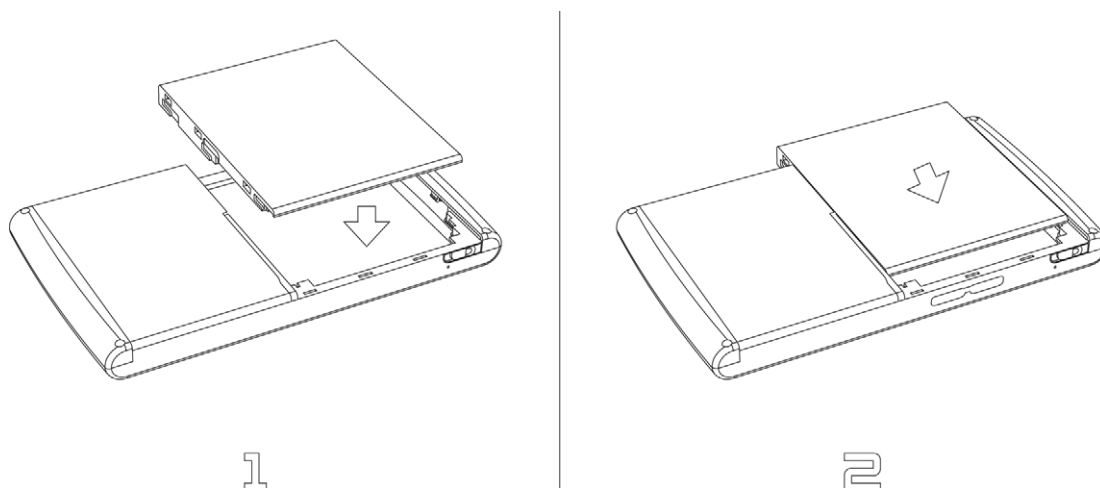

# SPECIFICHE TECNICHE

## CAPACITÀ

- *Vedere confezione.*

## DISPLAY (DISPLAY)



- Schermo a sfioramento LCD TFT da 7" ad alta risoluzione, 16 milioni di colori, 800x480 pixel.



- Schermo a sfioramento LCD TFT da 4,8" ad alta risoluzione, 16 milioni di colori, 800x480 pixel.

## RIPRODUZIONE DI VIDEO\*\*

- MPEG-4<sup>(2)</sup> (ASP@L5 AVI, fino a risoluzione DVD).
- WMV (MP@ML, fino a risoluzione DVD) inclusi i file protetti WMV.
- M-JPEG (video Motion JPEG) in risoluzione QVGA.
- Con plug-in opzionale (scaricabile dal dispositivo o su [www.archos.com](http://www.archos.com)):
  - Alta definizione: MPEG-4 (ASP 720p) e WMV HD (MP 720p).
  - Podcast video: H.264 fino a risoluzione DVD con audio AAC.
  - Cinema: MPEG-2 MP@ML fino a 10 Mbps (risoluzione DVD) e audio stereo AC3 (5.1).

## RIPRODUZIONE AUDIO\*\*

- Decodifica stereo MP3 a 30-320 kb/s CBR e VBR, WMA, WMA protetto, WAV (PCM e ADPCM), Flac e OGG Vorbis.
- Con plug-in software opzionali (scaricabili dal dispositivo o su [www.archos.com](http://www.archos.com)):
  - AAC<sup>(3)</sup>, file audio stereo AAC+.
  - Audio stereo AC3 e file audio 5.1 (via uscita SPDIF o DVR Station).

## VISUALIZZATORE DI FOTOGRAFIE\*\*\*

- JPEG, PNG, BMP e GIF.

## VISUALIZZATORE DI PDF

- Legge documenti PDF. Potrebbe non implementare tutte le funzionalità PDF.

## SOTTOTITOLI

- Supporta file di sottotitoli .srt, .ssa, .smi e .sub

## REGISTRAZIONE VIDEO<sup>(4)</sup>

- Mediante DVR Station/DVR Snap-on opzionale. Registra NTSC/PAL/SECAM in formato MPEG-4 AVI con audio stereo, risoluzione VGA (640 x 480) a 30 o 25 f/s.

## REGISTRAZIONE AUDIO

- Mediante DVR Station/DVR Snap-on opzionale. Line-in stereo, formato WAV (IMA ADPCM o PCM).
- Registrazione vocale con il telecomando FM opzionale e il suo microfono incorporato in formato WAV (IMA ADPCM).

## CLIENT EMAIL

- Compatibile con account di posta che supportano servizi POP3 o IMAP
- Importazione/esportazione di contatti vCard

## INTERFACCE

- USB 2.0 ad alta velocità (compatibile con USB 1.1): Mass Storage Class (MSC) e Media Transport Protocol (MTP).
- Host USB 2.0: Mass Storage Class (MSC) e Picture Transfer Protocol (PTP). ARCHOS 5 e 7: con Mini Dock, Battery Dock e DVR Station opzionali.

## COLLEGAMENTI

### ARCHOS 5:

- Connessione WiFi (802.11 b/g). Browser Web gratuito (browser Opera® con supporto video Adobe Flash® 9) previa registrazione
- Connettore mini jack stereo da 3,5 mm per cuffie
- Connettori aggiuntivi per il collegamento a DVR Station e altri accessori ARCHOS

### ARCHOS 5g:

- Connessione WiFi (802.11 b/g). Browser Web gratuito (browser Opera® con supporto video Adobe Flash® 9) previa registrazione
- 3.5G<sup>(1)</sup>
- Connettore mini jack stereo da 3,5 mm per cuffie
- Connettori aggiuntivi per il collegamento a DVR Station e altri accessori ARCHOS

### ARCHOS 7:

- Connessione WiFi (802.11 b/g). Browser Web gratuito (browser Opera® con supporto video Adobe Flash® 9) previa registrazione
- Connettore mini jack stereo da 3,5 mm per cuffie e uscita audio
- Ingresso CC per adattatore di alimentazione
- Connettori aggiuntivi per il collegamento di DVR Station e altri accessori ARCHOS

## VARIE

- Altoparlante integrato singolo (ARCHOS 5/5g) o due altoparlanti integrati (ARCHOS 7)
- Staffa di appoggio integrata

## ALIMENTAZIONE

### ARCHOS 5:

- Interna: Batteria ai polimeri di litio
- Il dispositivo si carica tramite la porta USB del computer
- Esterna: Adattatore di alimentazione/caricatore (mediante accessorio opzionale)

### ARCHOS 5g:

- Interna: Batteria ai polimeri di litio
- Esterna: Adattatore/caricatore ARCHOS

### ARCHOS 7:

- Interna: Batteria rimovibile ai polimeri di litio
- Esterna: Adattatore/caricatore ARCHOS

## SCALABILITÀ

- Il dispositivo scarica automaticamente gli ultimi aggiornamenti del firmware quando è attiva la connessione WiFi
- Gli aggiornamenti possono anche essere scaricati direttamente dal sito [www.archos.com](http://www.archos.com)

## REQUISITI DI SISTEMA DEL COMPUTER

- Microsoft® Windows® Vista, XP, ME, 2000 o superiori
- MAC OS X e Linux (con supporto dispositivo di archiviazione di massa). Verificare la compatibilità del sistema operativo.
- Interfaccia USB 2.0.

**\*\*** Alcune velocità in bit, risoluzioni e/o variazioni di file potrebbero non essere compatibili.

**\*\*\*** Alcune risoluzioni e/o dimensioni di file potrebbero non essere compatibili.

<sup>(1)</sup> Richiede l'abbonamento a un provider di rete mobile 3.5G

<sup>(2)</sup> MPEG-4 ASP@L5 AVI (MPEG-4: standard ISO di Moving Picture Experts Group; AVI: contenitore file audio/video di Microsoft) senza GMC e Quarter Pixel.

<sup>(3)</sup> Non legge file AAC protetti.

<sup>(4)</sup> Uscita video esterna disabilitata per contenuti protetti.

## INFORMATIVA SUI PIXEL DEL MONITOR LCD

Lo schermo LCD dell'unità Archos è stato prodotto secondo standard rigorosi per offrire un'altissima qualità di immagine. Ciò nonostante, potrebbe presentare delle leggerissime imperfezioni, che non sono una peculiarità dello schermo ARCHOS, ma sono riscontrabili in tutti i dispositivi dotati di schermi LCD, a prescindere dal produttore. Ciascun produttore garantisce che il proprio schermo contiene un numero limitato di pixel difettosi. Ogni pixel è composto da tre punti: rosso, blu e verde. Uno o tutti i punti presenti in un dato pixel possono essere sempre accesi o sempre spenti. Un solo punto sempre acceso costituisce un'imperfezione meno evidente, mentre quando tutti i punti sono sempre accesi l'imperfezione risulta più evidente.

ARCHOS garantisce che lo schermo del dispositivo non avrà più di 3 pixel difettosi, indipendentemente dal numero di punti difettosi. Pertanto, durante il periodo di garanzia per il paese o la giurisdizione di appartenenza, se lo schermo evidenzia quattro o più pixel difettosi, ARCHOS provvederà alla riparazione o alla sostituzione del prodotto e ai relativi costi. Tuttavia, tre o meno pixel difettosi non costituiscono argomentazione valida per richiedere la riparazione o la sostituzione del prodotto.



# INFORMAZIONI SULL'ASSISTENZA TECNICA

Serve aiuto? Tutte le informazioni necessarie sono disponibili:

- Sul nostro sito Web: consultare la sezione delle domande frequenti all'indirizzo [www.archos.com/faq](http://www.archos.com/faq)
- Chiedendo al nostro team di assistenza tecnica: visitare il sito [www.archos.com/support](http://www.archos.com/support) per il supporto tramite posta elettronica.
- A e Canada: Chiamare il numero 877-300-8879 (numero verde).

Tutti i marchi e i nomi dei prodotti sono marchi registrati appartenenti ai rispettivi proprietari. Windows Media® e Windows® sono marchi commerciali o marchi commerciali registrati di Microsoft Corporation negli Stati Uniti e/o negli altri paesi. Le specifiche sono soggette a modifiche senza preavviso. Salvo errori o omissioni. Le immagini e le illustrazioni non sempre corrispondono al contenuto. Tutte le informazioni contenute in questo manuale sono valide al momento della pubblicazione.

COPYRIGHT ARCHOS © 2009. Tutti i diritti riservati.